

TNC 640

Gebruikershandboek
DIN/ISO-programmering

NC-software
34059x-18







Bedieningselementen van de besturing

Toetsen





Wanneer u een TNC 640 met touch-bediening gebruikt, kunt u enkele toetsen door gebaren vervangen.

Verdere informatie: "Touchscreen bedienen", Pagina 571





Bedieningselementen op het beeldscherm

Toets	Functie
	Beeldschermindeling selecteren
	Beeldscherm tussen machinewerkstand, programmeerwerkstand en derde bureaublad omschakelen
	Softkeys: functie op het beeldscherm selecteren
	Softkeybalken omschakelen



Alfanumeriek toetsenbord

Toets	Functie
	Bestandsnamen, commentaar
	DIN/ISO-programmering
	Volgend element selecteren, bijv. invoerveld, knop, keuzemogelijkheid
SHIFT + TAB	Vorige element selecteren
	HEROS-menu openen

Machinewerkstanden

Toets	Functie
	Handbediening
	Elektronisch handwiel
	Positioneren met handinvoer
	Programma-afloop regel voor regel
	Automatische programma-afloop



Programmeerwerkstanden

Toets	Functie
	Programmeren
	Programmatest









Coördinatenassen en cijfers invoeren en bewerken

Toets	Functie
 ... 	Coördinatenassen selecteren of in het NC-programma invoeren
 ... 	Cijfers
 	Decimaal scheidingsteken / voortekenen omkeren
 	Poolcoördinateninvoer/ incrementele waarden
	Q-parameter programmering/ Q-parameter status
	Actuele positie overnemen
	Dialogvragen overslaan en woorden wissen
	Invoer afsluiten en dialoog voortzetten
	NC-regel afsluiten, invoer beëindigen
	Ingevoerde gegevens terugzetten of foutmelding wissen
	Dialog afbreken, programmadeel wissen

Gereedschapsgegevens

Toets	Functie
	Gereedschapsgegevens in het NC-programma definiëren
	Gereedschapsgegevens oproepen







NC-programma's en bestanden beheren, besturingsfuncties

Toets	Functie
	NC-programma's of bestanden selecteren en wissen, externe gegevensoverdracht
	Programma-oproep definiëren, nulpunt- en puntentabellen selecteren
	MOD-functie selecteren
	Helpeteksten bij NC-foutmeldingen weergeven, TNCguide oproepen
	Alle actuele foutmeldingen weergeven
	Calculator weergeven
	Speciale functies weergeven
	Op dit moment zonder functie

Navigatietoetsen

Toets	Functie
 	Cursor positioneren
	NC-regels, cycli en parameterfuncties direct selecteren
	Naar begin van programma of begin van tabel navigeren
	Naar einde van programma of einde van een tabelregel navigeren
	Per pagina omhoog navigeren
	Per pagina omlaag navigeren
	Volgende tab in invoerschermen selecteren
 	Dialogveld of knop omhoog/omlaag



Cycli, subprogramma's en herhalingen van programmadelen

Toets	Functie
	Taststelsysteemcycli definiëren
 	Cycli definiëren en oproepen
 	Subprogramma's en herhalingen van programmadelen invoeren en oproepen
	Programmastop in een NC-programma invoeren

Baanbewegingen programmeren

Toets	Functie
	Contour benaderen/verlaten
	Vrije contourprogrammering FK
	Rechte
	Cirkelmiddelpunt/pool voor poolcoördinaten
	Cirkelbaan om cirkelmiddelpunt
	Cirkelbaan met radius
	Cirkelbaan met tangentiële aansluiting
 	Afkanting/hoeken afronden

Potentiometer voor aanzet en spiltoerental

Aanzet	Spiltoerental
	

3D-muis

De toetsenbordeenheid kan met een achteraf te installeren HEIDENHAIN-3D-muis worden uitgebreid. Met behulp van een 3D-muis kunnen objecten intuïtief worden bediend, alsof ze in de hand liggen. Dit maakt de zes gelijktijdig beschikbare vrijheidsgraden mogelijk:

- 2D-verschuiving in het XY-vlak
- 3D-rotatie om de assen X, Y en Z
- Inzoomen of uitzoomen

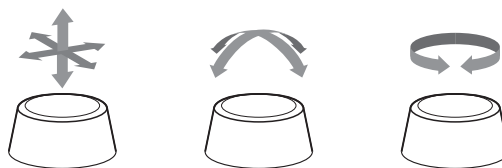

Deze mogelijkheden verhogen het bedieningscomfort vooral in de volgende toepassingen:

- CAD-import
- Afnamesimulatie
- 3D-toepassingen van een externe pc die u met de software-optie **#133 Remote Desktop Manager** direct op de besturing bedient

Inhoudsopgave

1	Basisprincipes.....	31
2	Eerste stappen.....	49
3	Basisprincipes.....	67
4	Gereedschappen.....	129
5	Contouren programmeren.....	147
6	Programmeerondersteuning.....	199
7	Additionele functies.....	233
8	Subprogramma's en herhalingen van programmadelen.....	255
9	Q-parameters programmeren.....	279
10	Speciale functies.....	355
11	Meerassige bewerking.....	421
12	Gegevens overnemen uit CAD-bestanden.....	483
13	Pallets.....	511
14	Draaibewerking.....	531
15	Slijpbewerking.....	559
16	Touchscreen bedienen.....	571
17	Tabellen en overzichten.....	583

1	Basisprincipes.....	31
1.1	Over dit handboek.....	32
1.2	Besturingstype, software en functies.....	34
	Software-opties.....	36
	Nieuwe functies 34059x-18.....	42

2	Eerste stappen.....	49
2.1	Overzicht.....	50
2.2	Machine inschakelen.....	51
	Stroomonderbreking bevestigen en.....	51
2.3	Het eerste onderdeel programmeren.....	52
	Werkstand selecteren.....	52
	Belangrijke bedieningselementen van de besturing.....	52
	Nieuw NC-programma openen/bestandsbeheer.....	53
	Onbewerkt werkstuk definiëren.....	54
	Programma-opbouw.....	55
	Eenvoudige contour programmeren.....	56
	Cyclusprogramma maken.....	62

3	Basisprincipes.....	67
3.1	De TNC 640.....	68
	HEIDENHAIN-klaartekst en DIN/ISO.....	68
	Compatibiliteit.....	68
3.2	Beeldscherm en bedieningspaneel.....	69
	Beeldscherm.....	69
	Beeldschermindeling vastleggen.....	70
	Bedieningspaneel.....	71
	Extended Workspace Compact.....	74
3.3	Werkstanden.....	77
	Handbediening en El. handwiel.....	77
	Positioneren met handinvoer.....	77
	Programmeren.....	78
	Programmatest.....	78
	Automatische programma-afloop en programma-afloop regel voor regel.....	79
3.4	NC-basisprincipes.....	80
	Lengte- en hoekmeetsystemen en referentiemerken.....	80
	Programmeerbare assen.....	80
	Referentiesystemen.....	81
	Aanduiding van de assen op freesmachines.....	93
	Poolcoördinaten.....	93
	Absolute en incrementele werkstukposities.....	94
	Referentiepunt selecteren.....	95
3.5	NC-programma's openen en invoeren.....	96
	Opbouw van een NC-programma in DIN/ISO-formaat.....	96
	Onbewerkt werkstuk definiëren: G30/G31.....	97
	Nieuw NC-programma openen.....	102
	Gereedschapsverplaatsingen in DIN/ISO programmeren.....	103
	Actuele positie overnemen.....	105
	NC-programma bewerken.....	106
	De zoekfunctie van de besturing.....	110
3.6	Bestandsbeheer.....	112
	Bestanden.....	112
	Extern gemaakte bestanden op de besturing weergeven.....	114
	Directory's.....	114
	Paden.....	114
	Overzicht van functies in bestandsbeheer.....	115
	Bestandsbeheer oproepen.....	116
	Stations, directory's en bestanden selecteren.....	117
	Nieuwe directory maken.....	119
	Nieuw bestand maken.....	119

Afzonderlijk bestand kopiëren.....	119
Bestanden naar een andere directory kopiëren.....	120
Tabel kopiëren.....	121
Directory kopiëren.....	122
Eén van de laatst geselecteerde bestanden selecteren.....	122
Bestand wissen.....	123
Directory wissen.....	123
Bestanden markeren.....	124
Bestand hernoemen.....	125
Bestanden sorteren.....	125
Additionele functies.....	126

4 Gereedschappen.....	129
4.1 Gegevens gerelateerd aan gereedschap.....	130
Aanzet F.....	130
Spiltoerental S.....	131
4.2 Gereedschapsgegevens.....	132
Voorwaarde voor de gereedschapscorrectie.....	132
Gereedschapsnummer, gereedschapsnaam.....	132
Gereedschapslengte L.....	133
Gereedschapsradius R.....	134
Deltawaarden voor lengten en radiussen.....	134
Gereedschapsgegevens:in het NC-programma invoeren.....	135
Gereedschapsgegevens oproepen.....	136
Gereedschapswissel.....	139
4.3 Gereedschapscorrectie.....	143
Inleiding.....	143
Gereedschapslengtecorrectie.....	143
Gereedschapsradiuscorrectie.....	144

5	Contouren programmeren.....	147
5.1	Gereedschapsbewegingen.....	148
	Baanfuncties.....	148
	Vrije contourprogrammering FK.....	148
	Additionele M-functies.....	148
	Subprogramma's en herhalingen van programmadelen.....	149
	Programmeren met Q-parameters.....	149
5.2	Basisprincipes van de baanfuncties.....	150
	Gereedschapsverplaatsing voor een bewerking programmeren.....	150
5.3	Contour benaderen en verlaten.....	153
	Start- en eindpunt.....	153
	Tangentieel benaderen en verlaten.....	155
	Overzicht: baanvormen voor het benaderen en verlaten van de contour.....	156
	Belangrijke posities bij het benaderen en verlaten.....	157
	Benaderen via een rechte met tangentiële aansluiting: APPR LT.....	159
	Benaderen via een rechte loodrecht op het eerste contourpunt: APPR LN.....	159
	Benaderen via een cirkelbaan met tangentiële aansluiting: APPR CT.....	160
	Benaderen via een cirkelbaan met tangentiële aansluiting op de contour en de rechte: APPR LCT....	161
	Verlaten via een rechte met tangentiële aansluiting: DEP LT.....	162
	Verlaten via een rechte loodrecht op het laatste contourpunt: DEP LN.....	162
	Verlaten via een cirkelbaan met tangentiële aansluiting: DEP CT.....	163
	Verlaten via een cirkelbaan met tangentiële aansluiting op contour en rechte: DEP LCT.....	163
5.4	Baanbewegingen - rechthoekige coördinaten.....	164
	Overzicht van de baanfuncties.....	164
	Baanfuncties programmeren.....	164
	Rechte in ijlgang G00 of Rechte met aanzet F G01.....	165
	Afkanting tussen twee rechten invoegen.....	166
	Hoeken afronden G25.....	167
	Cirkelmiddelpunt I, J.....	168
	Cirkelbaan om cirkelmiddelpunt.....	169
	Cirkelbaan G02/G03/G05 met vastgelegde radius.....	171
	Cirkelbaan G06 met tangentiële aansluiting.....	173
	Lineaire overlapping van een cirkelbaan.....	174
	Voorbeeld: rechteverplaatsing en afkantingen cartesiaans.....	175
	Voorbeeld: cirkelbeweging cartesiaans.....	176
	Voorbeeld: volledige cirkel cartesiaans.....	177
5.5	Baanbewegingen – poolcoördinaten.....	178
	Overzicht.....	178
	Oorsprong poolcoördinaten: pool I, J.....	179
	Rechte in ijlgang G10 of Rechte met aanzet F G11.....	179
	Cirkelbaan G12/G13/G15 om pool I, J.....	180
	Cirkelbaan G16 met tangentiële aansluiting.....	180

Schroeflijn (helix).....	181
Voorbeeld: rechteverplaatsing polair.....	183
Voorbeeld: helix.....	184
5.6 Baanbewegingen – Vrije contourprogrammering FK.....	185
Basisprincipes.....	185
Bewerkingsvlak vastleggen.....	186
Grafische weergave van de FK-programmering.....	187
FK-dialoog openen.....	188
Pool voor FK-programmering.....	189
Rechten vrij programmeren.....	189
Cirkelbanen vrij programmeren.....	190
Invoermogelijkheden.....	191
Hulppunten.....	194
Gegevens met verwijzing.....	195
Voorbeeld: FK-programmering 1.....	197

6	Programmeerondersteuning.....	199
6.1	GOTO-functie.....	200
	Toets GOTO gebruiken.....	200
6.2	Weergave van de NC-programma's.....	201
	Syntaxis accentueren.....	201
	Schuifbalk.....	201
6.3	Commentaren invoegen.....	202
	Toepassing.....	202
	Commentaar tijdens de programma-invoer.....	202
	Commentaar achteraf toevoegen.....	202
	Commentaar in een eigen NC-regel.....	202
	NC-regel achteraf uitcommentariseren.....	203
	Functies bij het bewerken van het commentaar.....	203
6.4	NC-programma vrij bewerken.....	204
6.5	NC-regels overslaan.....	205
	/-teken invoegen.....	205
	/-teken wissen.....	205
6.6	NC-programma's structureren.....	206
	Definitie, toepassingsmogelijkheid.....	206
	Structureringsvenster weergeven/wisselen van het actieve venster.....	206
	Indelingsregel in het programmavenster invoegen.....	206
	Regels in structureringsvenster selecteren.....	207
6.7	De calculator.....	208
	Bediening.....	208
6.8	Snijgegevenscalculator.....	211
	Toepassing.....	211
	Werken met snijgegevenstabellen.....	214
6.9	Grafische programmeerweergave.....	216
	Wel of geen grafische programmeerweergave.....	216
	Een bestaand NC-programma grafisch laten weergeven.....	217
	Regelnummers weergeven/verbergen.....	217
	Grafische weergave wissen.....	217
	Rasterlijnen weergeven.....	218
	Vergroting of verkleining van een detail.....	218
6.10	Foutmelding: hulp bij Foutmeldingen.....	219
	Fouten tonen.....	219
	Foutvenster openen.....	219

Uitgebreide foutmeldingen.....	220
Softkey INTERNE INFO.....	220
Softkey GROEPERING.....	221
Softkey AUTOM. OPSLAAN ACTIVEREN.....	221
Fout wissen.....	222
Foutenprotocol.....	223
Toetsenprotocol.....	224
Aanwijzingsteksten.....	225
Servicebestanden opslaan.....	225
Foutvenster sluiten.....	225
6.11 Contextgevoelig helpstelsysteem TNCguide.....	226
Toepassing.....	226
Werken met de TNCguide.....	227
Huidige helpbestanden downloaden.....	231

7	Additionele functies.....	233
7.1	Additionele functies M en STOP invoeren.....	234
	Basisprincipes.....	234
7.2	Additionele functies voor controle van programma-afloop, spil en koelmiddel.....	236
	Overzicht.....	236
7.3	Additionele functies voor coördinaatgegevens.....	237
	Machinegerelateerde coördinaten programmeren: M91/M92.....	237
	Posities in het niet-gezwenkte invoer-coördinatensysteem bij gezwenkt bewerkingsvlak benaderen: M130.....	239
7.4	Additionele functies voor baaninstelling.....	240
	Contourtrapjes bewerken: M97.....	240
	Open contourhoeken volledig bewerken: M98.....	241
	Aanzetfactor voor insteekbewegingen: M103.....	242
	Aanzet in millimeter/spilomwenteling: M136.....	243
	Aanzetsnelheid bij cirkelbogen: M109/M110/M111.....	243
	Contour met gecorrigeerde radius vooruitberekenen (LOOK AHEAD): M120.....	245
	Handwielpositionering tijdens de programma-afloop laten doorwerken: M118.....	247
	Terugtrekken van de contour in gereedschapsasrichting: M140.....	249
	Tastsysteembewaking onderdrukken: M141.....	251
	Basisrotatie wissen: M143.....	251
	Gereedschap bij NC-stop automatisch van de contour vrijzetten: M148.....	252
	Hoeken afronden: M197.....	253

8	Subprogramma's en herhalingen van programmadelen.....	255
8.1	Subprogramma's en herhalingen van programmadelen markeren.....	256
	Label.....	256
8.2	Subprogramma's.....	257
	Werkwijze.....	257
	Programmeerinstructies.....	257
	Subprogramma programmeren.....	258
	Subprogramma oproepen.....	258
8.3	Herhalingen van programmadelen.....	259
	Label G98.....	259
	Werkwijze.....	259
	Programmeerinstructies.....	259
	Herhaling van programmadeel programmeren.....	260
	Herhaling van een programmadeel oproepen.....	260
8.4	Extern NC-programma oproepen.....	261
	Overzicht van de softkeys.....	261
	Werkwijze.....	262
	Programmeerinstructies.....	262
	Extern NC-programma oproepen.....	264
8.5	Puntentabellen.....	266
	Puntentabel aanmaken.....	266
	Afzonderlijke punten voor de bewerking verbergen.....	267
	Puntentabel in het NC-programma selecteren.....	268
	Puntentabellen gebruiken.....	269
	Definitie.....	269
8.6	Nestingen.....	270
	Nestingswijzen.....	270
	Nesting-diepte.....	270
	Subprogramma in het subprogramma.....	271
	Herhalingen van programmadelen herhalen.....	272
	Subprogramma herhalen.....	273
8.7	Programmeervoorbeelden.....	274
	Voorbeeld: contourfrezes in meerdere verplaatsingen.....	274
	Voorbeeld: boringgroepen.....	275
	Voorbeeld: boringgroep met diverse gereedschappen.....	276

9	Q-parameters programmeren.....	279
9.1	Principe en functieoverzicht.....	280
	Q-parametertypes.....	281
	Programmeerinstructies.....	283
	Q-parameterfuncties oproepen.....	284
9.2	Productfamilies – Q-parameters in plaats van getalwaarden.....	285
	Toepassing.....	285
9.3	Contouren d.m.v. wiskundige functies beschrijven.....	286
	Toepassing.....	286
	Overzicht.....	287
	Basisberekeningen programmeren.....	288
9.4	Hoekfuncties.....	290
	Definities.....	290
	Hoekfuncties programmeren.....	290
9.5	Cirkelberekeningen.....	292
	Toepassing.....	292
9.6	Als/dan-beslissingen met Q-parameters.....	293
	Toepassing.....	293
	Sprongcondities.....	293
	Als/dan-beslissingen programmeren.....	295
9.7	Formule direct invoeren.....	296
	Formule invoeren.....	296
	Rekenregels.....	296
	Overzicht.....	298
	Voorbeeld: hoekfunctie.....	300
9.8	Q-parameter controleren en wijzigen.....	301
	Werkwijze.....	301
9.9	Additionele functies.....	303
	Overzicht.....	303
	D14 - Foutmeldingen weergeven.....	304
	D16 - Teksten en Q-parameterwaarden geformatteerd uitvoeren.....	311
	D18 – Systeemgegevens lezen.....	321
	D19 – waarden aan de PLC doorgeven.....	321
	D20 – NC en PLC synchroniseren.....	322
	D29 – waarden aan de PLC doorgeven.....	323
	D37 - EXPORT.....	323
	D38 - gegevens uit het NC-programma verzenden.....	324

9.10 Stringparameters.....	326
Functies van de stringverwerking.....	326
Stringparameters toewijzen.....	327
Stringparameters koppelen.....	328
Numerieke waarde naar een stringparameter converteren.....	329
Deelstring uit een stringparameter kopiëren.....	330
Systeemgegevens lezen.....	331
Stringparameters naar een numerieke waarde converteren.....	332
Stringparameter controleren.....	334
Lengte van een stringparameter bepalen.....	335
Lexicale volgorde van twee alfanumerieke tekenreeksen vergelijken.....	336
Machineparameters lezen.....	337
9.11 Vooraf ingestelde Q-parameters.....	339
Waarden vanuit de PLC Q100 t/m Q107.....	339
Actieve gereedschapsradius Q108.....	339
Gereedschapsas Q109.....	340
Spiltoestand Q110.....	340
Koelmiddeltoevoer Q111.....	340
Overlappingsfactor Q112.....	340
Maateenheid in het NC-programma Q113.....	341
Gereedschapslengte: Q114.....	341
Meetresultaat van programmeerbare tastcycli Q115 t/m Q119.....	341
Q-parameters Q115 en Q116 bij automatische gereedschapsmeting.....	342
Berekende coördinaten van de rotatie-assen Q120 t/ m Q122.....	342
Meetresultaten van tastcycli.....	343
Controle van de opspansituatie: Q601.....	346
9.12 Programmeervoorbeelden.....	347
Voorbeeld: waarde afronden.....	347
Voorbeeld: ellips.....	348
Voorbeeld: cilinder concaaf met Kogelfrees	350
Voorbeeld: kogel convex met stiftfrees.....	352

10 Speciale functies.....	355
10.1 Overzicht speciale functies.....	356
Hoofdmenu Speciale functies SPEC FCT.....	356
Menu Programma-instellingen.....	357
Menu Functies voor contour- en puntbewerkingen.....	357
Menu diverse DIN/ISO-functies definiëren.....	358
10.2 Function Mode.....	359
Function Mode programmeren.....	359
Function Mode Set.....	359
10.3 Dynamische botsingsbewaking (optie #40).....	360
Functie.....	360
Botsingsbewaking in het NC-programma activeren en deactiveren.....	362
10.4 Adaptieve aanzetregeling AFC (optie #45).....	364
Toepassing.....	364
AFC-basisinstellingen definiëren.....	365
AFC programmeren.....	367
10.5 Bewerking met polaire kinematica.....	370
Overzicht.....	370
FUNCTION POLARKIN activeren.....	371
FUNCTION POLARKIN deactiveren.....	374
Voorbeeld: SL-cycli in polaire kinematica.....	375
10.6 DIN/ISO-functies definiëren.....	376
Overzicht.....	376
10.7 Referentiepunten beïnvloeden.....	377
Referentiepunt activeren.....	377
Referentiepunt kopiëren.....	379
Referentiepunt corrigeren.....	380
10.8 Nulpunttabel.....	381
Toepassing.....	381
functiebeschrijving.....	381
Nulpunttabel aanmaken.....	382
Nulpunttabel openen en bewerken.....	383
Nulpunttabel in het NC-programma activeren.....	385
Nulpunttabel handmatig activeren.....	385
10.9 Correctietabel.....	386
Toepassing.....	386
Typen van correctietabellen.....	386
Correctietabel aanmaken.....	389

Correctietabel activeren.....	390
Correctietabel bewerken.....	391
10.10 Toegang tot tabelwaarden.....	392
Toepassing.....	392
Tabelwaarde lezen.....	392
Tabelwaarde schrijven.....	393
Tabelwaarde toevoegen.....	394
10.11 Bewaking van geconfigureerde machineonderdelen (optie #155).....	396
Toepassing.....	396
Bewaking starten.....	396
10.12 Teller definiëren.....	398
Toepassing.....	398
FUNCTION COUNT definiëren.....	399
10.13 Tekstbestanden maken.....	400
Toepassing.....	400
Tekstbestand openen en verlaten.....	400
Teksten bewerken.....	401
Tekens, woorden en regels wissen en weer invoegen.....	401
Tekstblokken bewerken.....	402
Tekstdelen zoeken.....	403
10.14 Vrij definieerbare tabellen.....	404
Basisprincipes.....	404
Vrij definieerbare tabellen maken.....	404
Tabelformaat wijzigen.....	405
Tussen tabel- en invoerschermweergave.....	407
D26 – Vrij definieerbare tabel openen.....	407
D27 – Schrijven in vrij definieerbare tabel.....	408
FN 28: TABREADD28 – vrij definieerbare tabel lezen.....	410
Tabelformaat aanpassen.....	411
10.15 Pulserend toerental FUNCTION S-PULSE.....	412
Pulserend toerental programmeren.....	412
Pulserend toerental terugzetten.....	414
10.16 Stilstandtijd FUNCTION FEED DWELL.....	415
Stilstandtijd programmeren.....	415
Stilstandtijd terugzetten.....	416
10.17 Stilstandtijd FUNCTION DWELL.....	417
Stilstandtijd programmeren.....	417

10.18 Gereedschap bij NC-stop vrijzetten: FUNCTION LIFTOFF.....	418
Vrijzetten met FUNCTION LIFTOFF programmeren.....	418
Functie Liftoff terugzetten.....	420

11 Meerassige bewerking.....	421
11.1 Functies voor de meerassige bewerking.....	422
11.2 De PLANE-functie: zwenken van het bewerkingsvlak (optie #8).....	423
Inleiding.....	423
Overzicht.....	425
PLANE-functie definiëren.....	426
Digitale uitlezing.....	426
PLANE-functie terugzetten.....	427
Bewerkingsvlak via ruimtehoek definiëren: PLANE SPATIAL.....	428
Bewerkingsvlak via projectiehoek definiëren: PLANE PROJECTED.....	432
Bewerkingsvlak via Euler-hoek definiëren: PLANE EULER.....	434
Bewerkingsvlak via twee vectoren definiëren: PLANE VECTOR.....	436
Bewerkingsvlak via drie punten definiëren: PLANE POINTS.....	439
Bewerkingsvlak via een afzonderlijke, incrementele ruimtehoek definiëren: PLANE RELATIV.....	441
Bewerkingsvlak via ashoek definiëren: PLANE AXIAL.....	442
Positioneergedrag van de PLANE-functie vastleggen.....	444
Automatisch naar binnen zwenken MOVE/TURN/STAY.....	445
Selectie van zwenkmogelijkheden SYM (SEQ) +/-.....	448
Keuze van de transformatiesoort.....	451
Bewerkingsvlak zwenken zonder rotatie-assen.....	454
11.3 Schuine bewerking (optie #9).....	455
Functie.....	455
Schuine bewerking door incrementeel verplaatsen van een rotatie-as.....	455
11.4 Additionele functies voor rotatie-assen.....	456
Aanzet in mm/min bij rotatie-assen A, B, C: M116 (optie #8).....	456
Rotatie-assen in optimale baan verplaatsen: M126.....	457
Weergave van de rotatie-as naar waarde onder 360° reduceren: M94.....	458
Positie van de gereedschapspunt bij het positioneren van zwenkassen handhaven (TCPM): M128 (optie #9).....	459
Keuze van zwenkassen: M138.....	463
Rekening houden met de machinekinematica in ACTUELE/NOMINALE posities aan het geregeleinde M144 (optie #9).....	464
11.5 Gereedschapsinstelling compenseren met FUNCTION TCPM (optie #9).....	465
Functie.....	465
FUNCTION TCPM definiëren.....	466
Werkwijze van de geprogrammeerde aanzet.....	467
Interpretatie van de geprogrammeerde coördinaten van de rotatie-as.....	468
Oriëntatie-interpolatiewijze tussen start- en eindpositie.....	469
Selectie van gereedschapsreferentiepunt en rotatiecentrum.....	470
Begrenzing van de lineaire asaanzet.....	471
FUNCTION TCPM resetten.....	471

11.6 Peripheral Milling: 3D-radiuscorrectie met M128 en radiuscorrectie (G41/G42).....	472
Toepassing.....	472
Interpretatie van de geprogrammeerde baan.....	473
Van de ingrijpingshoek afhankelijke 3D-gereedschapsradiuscorrectie (optie #92).....	474
11.7 CAM-programma's afwerken.....	476
Van 3D-model tot NC-programma.....	476
Let bij de configuratie van de postprocessor op.....	477
Let bij de CAM-programmering op het volgende.....	479
Ingrijpingsmogelijkheden op de besturing.....	481
Bewegingsbesturing ADP.....	481

12 Gegevens overnemen uit CAD-bestanden.....	483
12.1 Beeldschermindeling CAD-viewer.....	484
Basisprincipes CAD-viewer.....	484
12.2 CAD Import (optie #42).....	485
Toepassing.....	485
Werken met de CAD-viewer.....	486
CAD-bestand openen.....	486
Basisinstellingen.....	487
Layer instellen.....	490
Referentiepunt vastleggen.....	491
Nulpunt vastleggen.....	494
Contour selecteren en opslaan.....	498
Bewerkingsposities selecteren en opslaan.....	503
12.3 STL-bestanden genereren met 3D-raster (optie #152).....	508
3D-model positioneren voor bewerking aan de achterkant.....	510

13 Pallets	511
13.1 Palletbeheer	512
Toepassing.....	512
Pallettabel kiezen.....	516
Kolommen invoegen of verwijderen.....	517
Basisprincipes gereedschapsgeoriënteerde bewerking.....	517
13.2 Batch Process Manager (optie #154)	520
Toepassing.....	520
Basisbegrippen.....	520
Batch Process Manager openen.....	524
Opdrachtenlijst aanmaken.....	527
Opdrachtenlijst wijzigen.....	529

14 Draaibewerking.....	531
14.1 Draaibewerking op freesmachines (optie #50).....	532
Inleiding.....	532
Snijkantradiuscorrectie SRC.....	533
14.2 Basisfuncties (optie #50).....	535
Omschakeling tussen freesmodus en draaimodus.....	535
Grafische weergave van de draaibewerking.....	537
Toerental programmeren.....	539
Aanzetsnelheid.....	540
14.3 Programmafuncties Draaien (optie #50).....	541
Gereedschapscorrectie in het NC-programma.....	541
Correctie onbewerkt werkstuk TURNDATA BLANK.....	543
Schuine draaibewerking.....	545
Simultane draaibewerkingDraaibewerking:simultaan.....	547
Draaibewerking met FreeTurn-gereedschap.....	549
Dwarsslede gebruiken.....	551
Snijkraachtbewaking met de functie AFC.....	556

15 Slijpbewerking.....	559
15.1 Slijpbewerking op freesmachines (optie #156).....	560
Inleiding.....	560
Coördinatenslijpen.....	561
15.2 Dressen (optie #156).....	563
Basisprincipes functie Dressen.....	563
Vereenvoudigd dressen.....	564
Correctiemethodes.....	564
Dressen FUNCTION Dress programmeren.....	566

16 Touchscreen bedienen.....	571
16.1 Beeldscherm en bediening.....	572
Touchscreen.....	572
Bedieningspaneel.....	573
16.2 Gebaren.....	576
Overzicht van de mogelijke gebaren.....	576
Navigeren in tabellen en NC-programma's.....	577
Simulatie bedienen.....	578
CAD-Viewer bedienen.....	579

17 Tabellen en overzichten.....	583
17.1 Systeemgegevens.....	584
Lijst met D18-functies.....	584
Vergelijking: D18-functies.....	637
17.2 Overzichtstabellen.....	641
Additionele functies.....	641
Gebruikersfuncties.....	643
17.3 Functie-overzicht DIN/ISO TNC 640.....	647

1

Basisprincipes

1.1 Over dit handboek

Veiligheidsinstructies

Neem alle veiligheidsinstructies in dit document en in de documentatie van uw machinefabrikant in acht!

Veiligheidsinstructies waarschuwen voor gevaren tijdens de omgang met software en apparaten en bevatten aanwijzingen ter voorkoming van deze gevaren. Ze zijn naar de ernst van het gevaar geclassificeerd en in de volgende groepen onderverdeeld:

GEVAAR

Gevaar duidt op gevaarlijke situaties voor personen. Wanneer u de instructies ter voorkoming van risico's niet opvolgt, leidt het gevaar **onvermijdelijk tot de dood of zwaar letsel**.

WAARSCHUWING

Waarschuwing duidt op gevaarlijke situaties voor personen. Wanneer u de instructies ter voorkoming van risico's niet opvolgt, leidt het gevaar **waarschijnlijk tot de dood of zwaar letsel**.

VOORZICHTIG

Voorzichtig duidt op gevaar voor personen. Wanneer u de instructies ter voorkoming van risico's niet opvolgt, leidt het gevaar **waarschijnlijk tot licht letsel**.

AANWIJZING

Aanwijzing duidt op gevaren voor objecten of gegevens. Wanneer u de instructies ter voorkoming van risico's niet opvolgt, leidt het gevaar **waarschijnlijk tot materiële schade**.

Informatievolgorde binnen de veiligheidsvoorschriften

Alle veiligheidsinstructies bestaan uit de volgende vier delen:

- Het signaalwoord toont de ernst van het gevaar
- Soort en bron van het gevaar
- Gevolgen bij het negeren van het gevaar, bijv. "Bij de volgende bewerkingen bestaat er botsingsgevaar"
- Vluchtinstructies - veiligheidsmaatregelen als afweer tegen het gevaar

Informatieve aanwijzingen

Neem alle informatieve aanwijzingen in deze handleiding in acht om een foutloze en efficiënte werking van de software te waarborgen. In deze handleiding vindt u de volgende informatieve aanwijzingen:



Met het informatiesymbool wordt een **tip** aangeduid. Een tip geeft belangrijke extra of aanvullende informatie.



Dit symbool geeft aan dat u de veiligheidsinstructies van de machinefabrikant moet opvolgen. Het symbool maakt u attent op machineafhankelijke functies. Mogelijke gevaren voor de operator en de machine staan in het machinehandboek beschreven.



Het boeksymbool geeft een **kruisverwijzing** aan. Een kruisverwijzing verwijst naar externe documentatie, bijv. de documentatie van de machinefabrikant of een externe aanbieder.

Wenst u wijzigingen of hebt u fouten ontdekt?

Wij streven er voortdurend naar onze documentatie voor u te verbeteren. U kunt ons daarbij helpen. De door u gewenste wijzigingen kunt u per e-mail toezenden naar:

tnc-userdoc@heidenhain.de

1.2 Besturingstype, software en functies

In dit handboek wordt beschreven over welke functies u kunt beschikken bij de besturingen vanaf de volgende NC-softwarenummers.



HEIDENHAIN heeft het versieschema vanaf NC-softwareversie 16 vereenvoudigd:

- De publicatieperiode bepaalt het versienummer.
- Alle besturingstypen van een publicatieperiode hebben hetzelfde versienummer.
- Het versienummer van de programmeerplaatsen komt overeen met het versienummer van de NC-software.

Type besturing	NC-softwarenr.
TNC 640	340590-18
TNC 640 E	340591-18
TNC 640 Programmeerplaats	340595-18

Met de letteraanduiding E wordt de exportversie van de besturing aangegeven. De volgende software-optie is niet of beperkt beschikbaar in de exportversie:

- Advanced Function Set 2 (optie #9) op 4-asinterpolatie beperkt

De machinefabrikant stelt via de machineparameters de beschikbare functies van de besturing in op de betreffende machine. Daarom worden in dit handboek ook functies beschreven die niet op elke besturing beschikbaar zijn.

Bijvoorbeeld de volgende besturingsfuncties zijn niet op alle machines beschikbaar:

- Gereedschapsmeting met de TT

Om de werkelijke functieomvang van uw machine te leren kennen, kunt u contact opnemen met de machinefabrikant.

Veel machinefabrikanten en ook HEIDENHAIN bieden programmeercursussen voor de HEIDENHAIN-besturingen aan. Wij adviseren u deze cursussen te volgen als u de besturingsfuncties grondig wilt leren kennen.



Gebruikershandboek Bewerkingscycli programmeren:

Alle functies van de bewerkingscycli worden in het gebruikershandboek **Bewerkingscycli programmeren** beschreven. Wanneer u dit gebruikershandboek nodig hebt, dan kunt u contact opnemen met HEIDENHAIN.
ID: 1303406-xx



Gebruikershandleiding Meetcycli voor werkstuk en gereedschap programmeren:

Alle functies van de tastsysteemcycli worden in het gebruikershandboek **Meetcycli voor werkstuk en gereedschap programmeren** beschreven. Wanneer u dit gebruikershandboek nodig hebt, dan kunt u contact opnemen met HEIDENHAIN.
ID: 1303409-xx

**Gebruikershandboek Instellen, NC-programma's testen en uitvoeren:**

Alle inhoud voor het instellen van de machine en voor het testen en afwerken van uw NC-programma's wordt beschreven in het gebruikershandboek **Instellen, NC-programma's testen en afwerken**. Wanneer u dit gebruikershandboek nodig hebt, dan kunt u contact opnemen met HEIDENHAIN.

ID: 1261174-xx

Software-opties

De TNC 640 beschikt over verschillende software-opties, die uw machinefabrikant elk afzonderlijk kan vrijgeven. Elke optie heeft steeds de hierna genoemde functies:

Additional Axis (optie #0 t/m optie #7)

Additionele as Extra regelkringen 1 t/m 8

Advanced Function Set 1 (optie #8)

Uitgebreide functies groep 1

Rondtafelbewerking:

- Contouren op de uitslag van een cilinder
- Aanzet in mm/min

Coördinatenomrekeningen:

Zwenken van het bewerkingsvlak

Advanced Function Set 2 (optie #9)

Uitgebreide functies groep 2
Exportvergunning verplicht

3D-bewerking:

- 3D-gereedschapscorrectie via vlaknormaalvector
- Veranderen van de zwenkkoppositie met het elektronische handwiel tijdens de programma-afloop; positie van de gereedschapspunt blijft onveranderd (TCPM = **T**ool **C**enter **P**oint **M**anagement)
- Gereedschap loodrecht op de contour houden
- Gereedschapsradiuscorrectie loodrecht op gereedschapsrichting
- Handmatig verplaatsen in het actieve gereedschapsassysteem

Interpolatie:

Rechte in > 4 assen (exportvergunning verplicht)

HEIDENHAIN DNC (optie #18)

Communicatie met externe pc-applicaties via COM-componenten

Dynamic Collision Monitoring – DCM (optie #40)

Dynamische botsingsbewaking

- De machinefabrikant definieert de te bewaken objecten
- Waarschuwing bij handbediening
- Botsingsbewaking bij programmatest
- Programma-onderbreking tijdens automatisch bedrijf
- Bewaking ook van 5-assige bewegingen

CAD Import (optie #42)

- CAD Import**
- Ondersteunt DXF, STEP en IGES
 - Overname van contouren en puntenpatronen
 - Gemakkelijk instellen van het referentiepunt
 - Grafisch selecteren van contourgedeeltes uit klaartekstprogramma's

Global PGM Settings – GPS (optie #44)

- Globale programma-instellingen**
- Override van coördinatentransformaties in de programma-afloop
 - Handwiel-override

Adaptive Feed Control – AFC (optie #45)

- Adaptieve aanzetregeling**
- Freesbewerking:**
- Registratie van het werkelijke spilvermogen door een leersnede
 - Definitie van grenzen waarbinnen de automatische aanzetregeling wordt uitgevoerd
 - Volautomatische aanzetregeling bij het afwerken
- Draaibewerking (optie #50)**
- Snijkraachtbewaking bij het afwerken

KinematicsOpt (optie #48)

- Optimaliseren van de machinekinematica**
- Actieve kinematica back-uppen/ terugzetten
 - Actieve kinematica controleren
 - Actieve kinematica optimaliseren

Mill-Turning (optie #50)

- Frees-/draaimodus**
- Functies:**
- Omschakeling freesmodus / draaimodus
 - Constante snijsnelheid
 - Snijkantradiuscompensatie
 - Draacycli
 - Cyclus 880: tandwiel afwikkelfrezen (optie #50 en optie #131)

KinematicsComp (optie #52)

- 3D-ruimtecompensatie**
- Compensatie van positie- en componentfouten

Exportvergunning
verplicht

OPC UA NC-server 1 t/m- 6 (opties #56 - #61)

Gestandaardiseerde interface De OPC UA NC-server biedt een gestandaardiseerde interface (**OPC UA**) voor externe toegang tot gegevens en functies van de besturing.
Met deze softwareopties kunnen maximaal zes parallelle client-verbindingen tot stand worden gebracht.

3D-ToolComp (optie #92)

Van de ingrijpingshoek afhankelijke 3D-gereedschapsradiuscorrectie

- Afwijking van de gereedschapsradius afhankelijk van de ingrijpingshoek versenieren

Exportvergunning verplicht

- Correctiewaarden in aparte correctiewaardetabel
- Voorwaarde: werken met vlaknormaalvectoren (**LN**-regels)

Extended Tool Management (optie #93)

Uitgebreid gereedschapsbeheer Op basis van python

Advanced Spindle Interpolation (optie #96)

Interpolerende spil **Interpolatiedraaien:**

- Cyclus 291: interpolatiedraaien koppeling
- Cyclus 292: interpolatiedraaien contour nabewerken

Spindle Synchronism (optie #131)

Spilsynchronisatie

- Synchronisatie van frees- en draaispil
- Cyclus 880: tandwiel afwikkelfrezen (optie #50 en optie #131)

Remote Desktop Manager (optie #133)

Afstandsbediening van externe computereenheden

- Windows op een aparte computereenheid
- Geïntegreerd in de besturingsinterface

Synchronizing Functions (optie #135)

Synchronisatiefuncties **Realtime-koppelfunctie (Real Time Coupling – RTC):**
Assen koppelen

Cross Talk Compensation – CTC (optie #141)

Compensatie van askoppelingen

- Registratie van dynamische positieafwijking door asversnellingen
- Compensatie van de TCP (**T**ool **C**enter **P**oint)

Position Adaptive Control – PAC (optie #142)

- Adaptieve positieregeling**
- Aanpassing van regelparameters afhankelijk van de positie van de assen in het werkbereik
 - Aanpassing van regelparameters afhankelijk van de snelheid of versnelling van een as

Load Adaptive Control – LAC (optie #143)

- Adaptieve belastingsregeling**
- Automatisch bepalen van werkstukgewichten en wrijvingskrachten
 - Aanpassing van regelaarparameters afhankelijk van de actuele werkstukmassa

Active Chatter Control – ACC (optie #145)

- Actieve chatter-onderdrukking** Volautomatische functie om 'chatter' tijdens de bewerking te voorkomen

Active Vibration Damping – AVD (optie #146)

- Actieve trillingsdemping** Demping van machinetrillingen voor verbetering van het werkstukoppervlak

CAD-model Optimizer (optie #152)

- CAD-modeloptimalisatie** Converteren en optimaliseren van CAD-modellen
- Spanmiddel
 - Onbewerkt werkstuk
 - Bewerkt werkstuk

Batch Process Manager (optie #154)

- Batch Process Manager** Planning van productieopdrachten

Component Monitoring (optie #155)

- Componentenbewaking zonder externe sensoren** Bewaking van geconfigureerde machinecomponenten op overbelasting

Grinding (optie #156)

- Coördinatenslijpen**
- Cycli voor de pendelslag
 - Cycli voor het dressen
 - Ondersteuning van de gereedschapstypen slijpgereedschap en dressgereedschap

Gear Cutting (optie #157)

- Vertandingen bewerken**
- Cyclus **TANDWIEL DEFINIEREN** (DIN/ISO: **G285**)
 - Cyclus **TANDW. AFWIKKELFREZEN** (DIN/ISO: **G286**)
 - Cyclus **TANDWIEL ROLSTEKEN** (DIN/ISO: **G287**)

Turning v2 (optie #158)

Freestdraaien versie 2

- Alle functies van de software-optie #50
- Cyclus **882 DRAAIEN SIMULTAAN VOORBEWERKEN**
- Cyclus **883 DRAAIEN SIMULTAANNABEWERKEN**

Met de uitgebreide draaifuncties kunt u niet alleen bijv. werkstukken met ondersnijdingen maken, maar ook tijdens de bewerking een groter gedeelte van de snijplaat gebruiken.

Opt. Contour Milling (optie #167)

Geoptimaliseerde contourcycli

Cycli voor het maken van willekeurige kamers en eilanden volgens de wervelfreemethode

Andere beschikbare opties



HEIDENHAIN biedt andere hardware-uitbreidingen en software-opties die uitsluitend door uw machinefabrikant kunnen worden geconfigureerd en geïmplementeerd. Hiertoe behoort bijvoorbeeld de functionele veiligheid FS.

Raadpleeg de documentatie van uw machinefabrikant of het prospectus **Opties en accessoires** voor meer informatie.

ID: 827222-xx



Gebruikershandleiding VTC

Alle functies van de software voor camera-systeem VT 121 zijn beschreven in de **Gebruikershandleiding VTC**. Neem contact op met HEIDENHAIN wanneer u deze gebruikershandleiding nodig hebt.

ID: 1322445-xx

Gebruiksomgeving

De besturing voldoet aan de eisen van klasse A volgens EN 55022 en is voornamelijk bedoeld voor gebruik in industriële omgevingen.

Juridische opmerking

De besturingssoftware bevat open-source-software, waarvan het gebruik aan speciale gebruiksvoorwaarden moet voldoen. Deze gebruiksvoorwaarden zijn prioritair van toepassing.

Meer informatie vindt u als volgt in de besturing:

- ▶ Toets **MOD** indrukken
- ▶ In het MOD-menu de groep **Algemene informatie** selecteren
- ▶ MOD-functie **Licentie-informatie** selecteren

De besturingssoftware bevat daarnaast binaire bibliotheken van de **OPC UA**-software van Softing Industrial Automation GmbH Hierop zijn bovendien prioritair de tussen HEIDENHAIN en Softing Industrial Automation GmbH overeengekomen gebruiksvoorwaarden van toepassing.

Bij het gebruik van de OPC UA NC-server of de DNC-server kunt u het gedrag van de besturing beïnvloeden. Stel daarom vóór het productieve gebruik van deze interfaces vast of de besturing zonder storingen of uitval van prestaties kan worden gebruikt. Het uitvoeren van systeemtests is de verantwoordelijkheid van de maker van de software die deze communicatie-interfaces gebruikt.

Nieuwe functies 34059x-18



Overzicht van nieuwe en gewijzigde softwarefuncties

Meer informatie over de vorige softwareversies wordt beschreven in de aanvullende documentatie **Overzicht van nieuwe en gewijzigde softwarefuncties**. Neem contact op met HEIDENHAIN wanneer u deze documentatie nodig hebt.

ID: 1322095-xx

- De software-optie #22 **Pallet Management** is beschikbaar in de standaarduitvoering van de besturing.
- De functies van **FN 18: SYSREAD (ISO: D18)** zijn uitgebreid:
 - **FN 18: SYSREAD (D18) ID10 NR10**: teller die aangeeft hoe vaak het huidige programmadeel is afgewerkt
 - **FN 18: SYSREAD (D18) ID245 NR1**: actuele nominale positie van een as (**IDX**) in het REF-systeem
 - **FN 18: SYSREAD (D18) ID370 NR7**: reactie van de besturing wanneer tijdens een programmeerbare tastcyclus **14xx** de tastpositie niet wordt bereikt
 - **FN 18: SYSREAD (D18) ID610**: waarden van verschillende machineparameters voor **M120**
 - **NR53**: radiaalschok bij normale aanzet
 - **NR54**: radiaalschok bij hoge voeding
 - **FN 18: SYSREAD (D18) ID630**: SIK-informatie van de besturing
 - **NR3**: SIK-generatie **SIK1** of **SIK2**
 - **NR4**: informatie of en hoe vaak een software-optie (**IDX**) bij besturingen met **SIK2** vrijgeschakeld is
 - **FN 18: SYSREAD (D18) ID990 NR28**: actuele spilhoek van de gereedschapsspil

Verdere informatie: "Systeemgegevens", Pagina 584

Meer informatie: Gebruikershandboek **Instellen, NC-programma's testen en uitvoeren**

- Om softwareversie 18 te kunnen installeren of upgraden, hebt u een besturing met een harde schijf van min. 30 GB nodig. De besturing heeft bovendien min. 4 GB werkgeheugen nodig.
- Het gereedschapstype **Schijffrees (MILL_SIDE)** is toegevoegd.
- In het venster **Nieuw spanmiddel** kunt u meerdere spanmiddelen samenvoegen en als nieuw spanmiddel opslaan. Hierdoor kunt u complexe opspansituaties weergeven en bewaken.
- In de HEROS-instellingen kunt u de helderheid van het beeldscherm van de besturing instellen.
- U kunt in het venster **Screenshot-instellingen** definiëren onder welk pad en bestandsnaam de besturing screenshots opslaat. De bestandsnaam kan een jokerteken bevatten, bijv. %N voor een doorlopende nummering.
- Met de machineparameter **safeAbsPosition** (nr. 403130) definieert de machinefabrikant of de veiligheidsfunctie **SLP** voor een as actief is.

Wanneer de veiligheidsfunctie **SLP** niet actief is, bewaakt de Functional Safety FS de as zonder controle na het starten. De besturing duidt de as aan met een grijze gevarendriehoek.

Gewijzigde functies 34059x-18

- U kunt in de NC-functies **TABDATA WRITE**, **TABDATA ADD**, en **FN 27: TABWRITE** (ISO: **D27**) Waarden direct invoeren.
Verdere informatie: "Tabelwaarde schrijven", Pagina 393
Verdere informatie: "Tabelwaarde toevoegen", Pagina 394
Verdere informatie: "D27 – Schrijven in vrij definieerbare tabel", Pagina 408
 - Als een component niet is geconfigureerd of niet kan worden bewaakt, geeft de besturing de bewerking in de heatmap grijs weer.
Verdere informatie: "Bewaking van geconfigureerde machineonderdelen (optie #155)", Pagina 396
 - De **CAD Viewer** is uitgebreid:
 - Wanneer u in de **CAD Viewer** contouren en posities selecteert, kunt u met touchbewegingen het werkstuk roteren. Wanneer u touchbewegingen gebruikt, toont de besturing geen elementinformatie.
 - De CAD Import (optie #42) deelt contouren die niet in het bewerkingsvlak liggen in afzonderlijke gedeeltes op. Hierbij maakt de **CAD Viewer** zo lang mogelijke rechte lijnen **L** en cirkelbogen.
 De gemaakte NC-programma's zijn vaak aanzienlijk korter en overzichtelijker dan CAM-gegenereerde NC-programma's. Daarom zijn de contouren beter geschikt voor cycli, bijv. OCM-cycli (optie #167).
 - De CAD Import voert de radiussen van de gemaakte cirkelbanen als commentaar uit. Aan het einde van de gegenereerde NC-regels toont de CAD Import de kleinste radius om de gereedschapsselectie te vergemakkelijken.
 - De besturing biedt in het venster **Cirkelmiddelpunten op diameterbereik zoeken** de mogelijkheid om op de diepten van de posities te filteren.
Verdere informatie: "Gegevens overnemen uit CAD-bestanden", Pagina 483
 - Wanneer u een tabel maakt waarvan het bestandstype ten minste één prototype bevat, toont de besturing het venster **Tabelformaat selecteren**. De besturing toont ook of het prototype met de maateenheid mm of inch is gedefinieerd. Wanneer de besturing beide maateenheden toont, kunt u een maateenheid selecteren.
 De machinefabrikant definieert de prototypen. Wanneer het prototype waarden bevat, neemt de besturing de waarden in de nieuw aangemaakte tabel over.
Verdere informatie: "Nieuw bestand maken", Pagina 119
- Meer informatie:** Gebruikershandboek **Instellen, NC-programma's testen en uitvoeren**
- Het gereedschapstype **Draadsnijgereedschap** bevat de parameter **SPB-Insert** (optie #50).
 - De HEROS-tool **Diffuse** is toegevoegd. U kunt tekstbestanden vergelijken en samenvoegen.
 - De OPC UA NC Server is als volgt uitgebreid:

- De **OPC UA NC Server** biedt de mogelijkheid om servicebestanden te maken.
- De **OPC UA NC Server** ondersteunt het veiligheidsbeleid **Aes128Sha256RsaOaep** en **Aes256Sha256RsaPss**.
- U kunt 3D-modellen voor gereedschapshouders valideren.
- De **PKI Admin** is als volgt uitgebreid:
 - Als een verbindingsooging met de **OPC UA NC Server** (opties #56 - #61) mislukt, slaat de besturing het clientcertificaat op in het tabblad **Geweigerd** . U kunt het certificaat direct naar het tabblad **Betrouwbaar** overnemen en hoeft de certificaten niet handmatig naar de besturing te verzenden.
 - De **PKI Admin** is met het tabblad **Uitgebreide instellingen** uitgebreid.
U kunt opgeven of het servercertificaat statische IP-adressen moet bevatten en verbindingen zonder het bijbehorende CRL-bestand toestaat.
- Het bestandsbeheer is als volgt uitgebreid:
 - Uw IT-beheerder kan een functionele gebruiker instellen om verbinding met het Windows-domein te vergemakkelijken.
 - Wanneer u de besturing met het Windows-domein hebt verbonden, kunt u de benodigde configuraties voor andere besturingen exporteren.
- De besturing toont met behulp van een symbool of een verbidingsconfiguratie veilig of onveilig is.
- De machineparameter **CfgStretchFilter** (nr. 201100) is verwijderd.

Nieuwe cyclusfuncties 34059x-18

Meer informatie: Gebruikershandboek **Bewerkingscycli programmeren**

- Cyclus **1274 OCM RONDE SLEUF** (ISO: **G1274**, optie #167)
Met deze cyclus definieert u een ronde sleuf die u in combinatie met andere OCM-cycli als kamer of begrenzing voor vlakfrezen kunt gebruiken.

Gewijzigde cyclusfuncties 34059x-18

Meer informatie: Gebruikershandboek **Bewerkingscycli programmeren**

Meer informatie: Gebruikershandleiding **Meetcycli voor werkstuk en gereedschap programmeren**

- U kunt de deelcontouren binnen de complexe contourformule **SEL CONTOUR** ook als subprogramma's **LBL** definiëren.
- De machinefabrikant kan de cycli **220 PATROON OP CRKL** (ISO: **G220**) en **221 MODEL OP LIJN** (ISO: **G221**) verbergen. Gebruik bij voorkeur de functie **PATTERN DEF**.
- De parameter **Q515 LETTERTYPE** in de cyclus **225 GRAVEREN** (ISO: **G225**) is uitgebreid met de invoerwaarde **1**. Met deze invoerwaarde selecteert u het lettertype **LiberationSans-Regular**.
- U kunt bij de volgende cycli symmetrische toleranties "+-...." Voor de nominale maten invoeren:
 - Cyclus **208 BOORFREZEN** (ISO: **G208**)
 - **127x** (optie #167)- OCM-standaardfreescycli
- De cyclus **287 TANDWIEL ROLSTEKEN** (ISO: **G287**, optie #157) is uitgebreid:
 - Wanneer u de optionele parameter **Q466 OVERLOOPBAAN** programmeert, optimaliseert de besturing de in- en overloopbanen automatisch. Daardoor ontstaan er kortere bewerkingstijden.
 - Het prototype van de technologietabel is met twee kolommen uitgebreid:
 - **dk**: hoekoffset van het werkstuk, om slechts één zijde van de tandflanken te bewerken. Hiermee kan de oppervlaktekwaliteit worden verhoogd.
 - **PGM**: profileringsprogramma voor een individuele tandflanklijn, om bijv. een bolling van de tandflanken te realiseren.
 - De besturing toont na elke snede een apart venster met het nummer van de actuele snede en het aantal resterende sneden.
- De machinefabrikant kan voor de cycli **286 TANDW. AFWIKKELFREZEN** (ISO: **G286**, optie #157) en **287 TANDWIEL ROLSTEKEN** (ISO: **G287**, optie #157) de automatische **LIFTOFF** afwijkend configureren.
- De cyclus **800 DRAAISYST. AANPASSEN** (ISO: **G800**, optie #50) is uitgebreid:
 - Het invoerbereik van de parameter **Q497 PRECESSIEHOEK** is uitgebreid van vier tot vijf decimalen.
 - Het invoerbereik van de parameter **Q531 INSTELHOEK** is uitgebreid van drie tot vijf decimalen.
- De besturing toont het resterende restmateriaal bij draaicycli ook met de bewerkingsomvangen **Q215=1** en **Q215=2**.
- U kunt in de tastcycli **14xx** symmetrische toleranties "+-...." voor de nominale maten invoeren.
- De cyclus **441 SNEL AANTASTEN** (ISO: **G441**) is uitgebreid met de parameter **Q371 REACTIE TASTPOSITIE**. Met deze parameter definieert u de reactie van de besturing wanneer de taststift niet uitwijkt.

- Met de parameter **Q400 ONDERBREKING** in de cyclus **441 SNEL AANTASTEN** (ISO: **G441**) kunt u definiëren of de besturing de programma-afloop onderbreekt en een meetprotocol toont. De parameter werkt in combinatie met de volgende cycli:
 - Cyclus **444 TASTEN 3D** (ISO: **G444**)
 - **45x** Tastcycli voor het meten van de kinematica
 - **46x** Tastcycli om het werkstukstastsysteem te kalibreren
 - **14xx** Tastcycli om de scheve ligging van het werkstuk te bepalen en het referentiepunt vast te leggen
- De cycli **451 KINEMATICA OPMETEN** (ISO: **G451**, optie #48) en **452 PRESET-COMPENSATIE** (ISO: **452**, Optie #48) slaan in de QS-parameters **QS144** tot **QS146** gemeten positiefouten van de rotatieassen op.
- Met de optionele machineparameter **maxToolLengthTT** (nr. 122607) definieert de machinefabrikant een maximale gereedschapslengte voor tastcycli.
- Met de optionele machineparameter **calPosType** (nr. 122606) definieert de machinefabrikant of de besturing bij het kalibreren en meten rekening houdt met de positie van parallelle assen en met veranderingen van de kinematica. Een verandering van de kinematica kan bijv. een kopwissel zijn.

2

Eerste stappen

2.1 Overzicht

Dit hoofdstuk is bedoeld om u snel vertrouwd te maken met de belangrijkste bedieningsmogelijkheden van de besturing. Meer informatie over de diverse onderwerpen vindt u in de bijbehorende beschrijving waarnaar telkens wordt verwezen.

In dit hoofdstuk worden de volgende onderwerpen behandeld:

- Machine inschakelen
- Werkstuk programmeren



Het gebruikershandboek Instellen, NC-programma's testen en uitvoeren omvat de volgende onderwerpen:

- Machine inschakelen
- Werkstuk grafisch testen
- Gereedschappen instellen
- Werkstuk instellen
- Werkstuk bewerken

2.2 Machine inschakelen

Stroomonderbreking bevestigen en

GEVAAR

Let op: gevaar voor de gebruiker!

Door machines en machinecomponenten ontstaan altijd mechanische gevaren. Elektrische, magnetische of elektromagnetische velden zijn in het bijzonder gevaarlijk voor personen met pacemakers en implantaten. Met het inschakelen van de machine begint het gevaar!

- ▶ Machinehandboek raadplegen en opvolgen
- ▶ Veiligheidsinstructies en veiligheidssymbolen in acht nemen
- ▶ Veiligheidsapparatuur gebruiken



Raadpleeg uw machinehandboek!
Het inschakelen en het benaderen van de referentiepunten zijn machine-afhankelijke functies.

Ga als volgt te werk om de machine in te schakelen:

- ▶ Voedingsspanning van de besturing en de machine inschakelen
- > De besturing start het besturingsysteem. Dit proces kan enkele minuten duren.
- > Daarna toont de besturing in de kopregel op het beeldscherm de dialoog Stroomonderbreking.

CE

- ▶ **CE**-toets indrukken
- > De besturing vertaalt het PLC-programma.

I

- ▶ Stuurspanning inschakelen
- > De besturing bevindt zich in de werkstand **Handbediening**.



Afhankelijk van uw machine zijn meer stappen nodig om NC-programma's te kunnen afwerken.

Uitgebreide informatie over dit onderwerp

- Machine inschakelen
Meer informatie: Gebruikershandboek **Instellen, NC-programma's testen en uitvoeren**

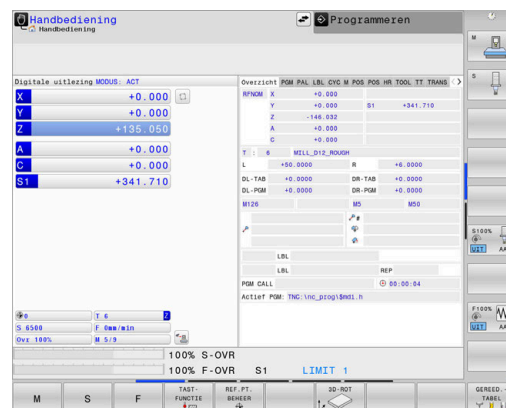

2.3 Het eerste onderdeel programmeren

Werkstand selecteren

NC-programma's kunnen alleen in de werkstand **Programmeren** worden gemaakt:





- ▶ Werkstandtoets indrukken
- > De besturing gaat naar de werkstand **Programmeren**

Uitgebreide informatie over dit onderwerp

- Werkstanden
Verdere informatie: "Programmeren", Pagina 78

Belangrijke bedieningselementen van de besturing

Toets	Functies voor dialoogondersteuning
	Invoer bevestigen en volgende dialoogvraag activeren
	Dialoogvraag overslaan
	Dialoog voortijdig beëindigen
	Dialoog afbreken, invoer niet accepteren
	Softkeys op het beeldscherm waarmee u, afhankelijk van de actieve bedrijfstoestand, functies kunt selecteren

Uitgebreide informatie over dit onderwerp

- NC-programma's maken en wijzigen
Verdere informatie: "NC-programma bewerken", Pagina 106
- Toetsenoverzicht
Verdere informatie: "Bedieningselementen van de besturing", Pagina 2

Nieuw NC-programma openen/bestandsbeheer

Ga als volgt te werk om een nieuw NC-programma aan te maken:

PGM
MGT

- ▶ Toets **PGM MGT** indrukken
- ▶ De besturing opent het bestandsbeheer. Het bestandsbeheer van de besturing is vergelijkbaar met het bestandsbeheer op een pc met Windows Explorer. Met bestandsbeheer beheert u de gegevens in het interne geheugen van de besturing.
 - ▶ Map selecteren
 - ▶ Voer een willekeurige bestandsnaam met de extensie **.I** in

ENT

- ▶ Met de **ENT**-toets bevestigen
- ▶ De besturing vraagt om de maateenheid van het nieuwe NC-programma.

MM

- ▶ Druk op de softkey van de gewenste maateenheid **MM** of **INCH**

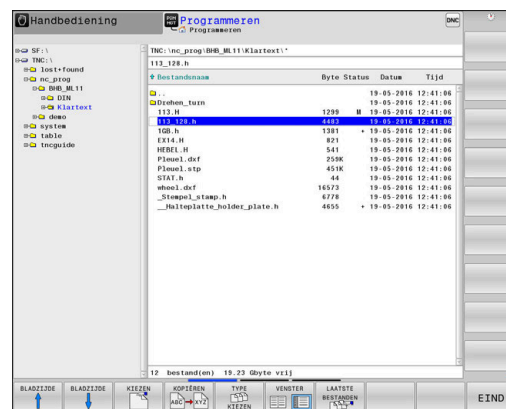

De eerste en de laatste NC-regel van het NC-programma worden automatisch door de besturing gegenereerd. Deze NC-regels kunt u daarna niet meer wijzigen.

Uitgebreide informatie over dit onderwerp

- Bestandsbeheer
Verdere informatie: "Bestandsbeheer", Pagina 112
- Nieuw NC-programma maken:
Verdere informatie: "NC-programma's openen en invoeren", Pagina 96

Onbewerkt werkstuk definiëren

Nadat u een nieuw NC-programma hebt geopend, kunt u een onbewerkt werkstuk definiëren. Een rechthoekig blok definieert u door invoer van het MIN- en MAX-punt, telkens gerelateerd aan het geselecteerde referentiepunt.

Nadat u met de softkey de gewenste vorm van het onbewerkte werkstuk hebt geselecteerd, start de besturing automatisch de definitie van het onbewerkte werkstuk en vraagt de benodigde gegevens van het onbewerkte werkstuk op.

Om een rechthoekig onbewerkte werkstuk te definiëren, gaat u als volgt te werk:

- ▶ Druk op de softkey van het gewenste onbewerkte rechthoekige werkstuk
- ▶ **Spilas Z - vlak XY:** actieve spilas invoeren. G17 is als vooraf ingestelde waarde opgeslagen, met **ENT**-toets overnemen
- ▶ **Def. onbew. werkstuk: min. X:** kleinste X-coördinaat van het onbewerkte werkstuk gerelateerd aan het referentiepunt invoeren, bijv. 0, met toets **ENT** bevestigen
- ▶ **Def. onbew. werkstuk: min. Y:** kleinste Y-coördinaat van het onbewerkte werkstuk gerelateerd aan het referentiepunt invoeren, bijv. 0, met toets **ENT** bevestigen
- ▶ **Def. onbew. werkstuk: min. Z:** kleinste Z-coördinaat van het onbewerkte werkstuk gerelateerd aan het referentiepunt invoeren, bijv. -40, met toets **ENT** bevestigen
- ▶ **Def. onbew. werkstuk: max. X:** grootste X-coördinaat van het onbewerkte werkstuk gerelateerd aan het referentiepunt invoeren, bijv. 100, met toets **ENT** bevestigen
- ▶ **Def. onbew. werkstuk: max. Y:** grootste Y-coördinaat van het onbewerkte werkstuk gerelateerd aan het referentiepunt invoeren, bijv. 100, met toets **ENT** bevestigen
- ▶ **Def. onbew. werkstuk: max. Z:** grootste Z-coördinaat van het onbewerkte werkstuk gerelateerd aan het referentiepunt invoeren, bijv. 0, met toets **ENT** bevestigen
- > De besturing beëindigt de dialoog.

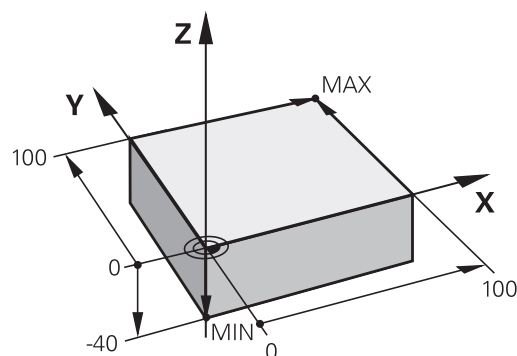

De volledige omvang van de besturingsfuncties is uitsluitend bij gebruik van gereedschapsas **Z** beschikbaar, bijv. patroondefinitie **PATTERN DEF**.

Beperkt en door de machinefabrikant voorbereid en geconfigureerd is toepassing van de gereedschapsassen **X** en **Y** mogelijk.

Voorbeeld

```
%NEU G71 *
```

```
N10 G30 G17 X+0 Y+0 Z-40*
```

```
N20 G31 X+100 Y+100 Z+0*
```

```
N99999999 %NEU G71 *
```

Uitgebreide informatie over dit onderwerp

- Onbewerkt werkstuk definiëren
Verdere informatie: "Nieuw NC-programma openen", Pagina 102

Programma-opbouw

NC-programma's moeten zoveel mogelijk altijd op dezelfde manier zijn opgebouwd. Dat is overzichtelijker, versnelt de programmering en beperkt het aantal foutenbronnen.

Aanbevolen programma-opbouw bij eenvoudige, conventionele contourbewerkingen

Voorbeeld

%BSPCONT G71 *
N10 G30 G71 X... Y... Z...*
N20 G31 X... Y... Z...*
N30 T5 G17 S5000*
N40 G00 G40 G90 Z+250 M3*
N50 X... Y...*
N60 G01 Z+10 F3000 M8*
N70 X... Y... RL F500*
...
N160 G40 ... X... Y... F3000 M9*
N170 G00 Z+250 M2*
N99999999 BSPCONT G71 *

- 1 Gereedschap oproepen, gereedschapsas definiëren
- 2 Gereedschap terugtrekken, spil inschakelen
- 3 In het bewerkingsvlak in de buurt van het startpunt van de contour voorpositioneren
- 4 In de gereedschapsas boven het werkstuk of direct op diepte voorpositioneren. Indien nodig koelmiddel inschakelen
- 5 Contour benaderen
- 6 Contour bewerken
- 7 Contour verlaten
- 8 Gereedschap terugtrekken, NC-programma afsluiten

Uitgebreide informatie over dit onderwerp

- Contourprogrammering
Verdere informatie: "Gereedschapsverplaatsing voor een bewerking programmeren", Pagina 150

Aanbevolen programma-opbouw bij eenvoudige cyclusprogramma's

Voorbeeld

%BSBCYC G71 *
N10 G30 G71 X... Y... Z...*
N20 G31 X... Y... Z..*
N30 T5 G17 S5000*
N40 G00 G40 G90 Z+250 M3*
N50 G200...*
N60 X... Y...*
N70 G79 M8*
N80 G00 Z+250 M2*
N99999999 BSBCYC G71 *

- 1 Gereedschap oproepen, gereedschapsas definiëren
- 2 Gereedschap terugtrekken, spil inschakelen
- 3 Bewerkingscyclus definiëren
- 4 Bewerkingspositie benaderen
- 5 Cyclus oproepen, koelmiddel inschakelen
- 6 Gereedschap terugtrekken, NC-programma afsluiten

Uitgebreide informatie over dit onderwerp

- Cyclusprogrammering
Meer informatie: Gebruikershandboek **Bewerkingscycli programmeren**

Eenvoudige contour programmeren

Er moet op diepte 5 mm één keer rond de contour worden gefreesd die in de afbeelding rechts wordt getoond. De definitie van het onbewerkte werkstuk hebt u al gemaakt.

Nadat u met een functietoets een NC-regel hebt geopend, vraagt de besturing alle gegevens in de kopregel op dat gebied.

Ga als volgt te werk om de contour te programmeren:

Gereedschap oproepen

-  ▶ Toets **TOOL CALL** indrukken
- ▶ Gereedschapsgegevens invoeren, bijv. gereedschapsnummer 16
-  ▶ Met de **ENT**-toets bevestigen
- ▶ Gereedschapsas **G17** met toets **ENT** bevestigen
- ▶ Spindeltoerental invoeren, bijv. 6500
-  ▶ Toets **END** indrukken
- ▶ De besturing beëindigt de NC-regel.





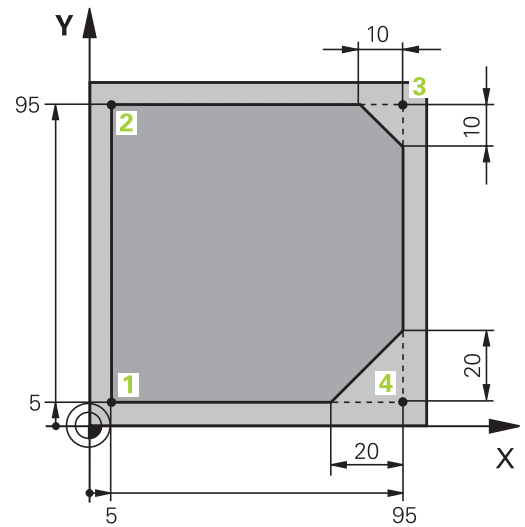



De volledige omvang van de besturingsfuncties is uitsluitend bij gebruik van gereedschapsas **Z** beschikbaar, bijv. patroondefinitie **PATTERN DEF**.
Bepert en door de machinefabrikant voorbereid en geconfigureerd is toepassing van de gereedschapsassen **X** en **Y** mogelijk.



**Gereedschap terugtrekken**

-  ▶ Toets **L** indrukken
 -  ▶ Op de linker pijltoets drukken
 - ▶ De besturing opent het invoerbereik voor G-functies.
 -  ▶ Softkey **G00** indrukken
 - ▶ De besturing verplaatst de NC-regel in snelle modus.
- Alternatief:
-  ▶ Toets **G** op het alfanumeriek toetsenbord indrukken
 - ▶ **0** invoeren
 -  ▶ Met de **ENT**-toets bevestigen
 - ▶ De besturing verplaatst de NC-regel in snelle modus.
 -  ▶ Softkey **G90** indrukken
 - ▶ De besturing verwerkt de ingevoerde maatgegevens absoluut.
 -  ▶ Astoets **Z** indrukken
 - ▶ Waarde voor vrijzetten invoeren, bijv. 250 mm
 -  ▶ **ENT**-toets indrukken
 -  ▶ Softkey **G40** indrukken
 - ▶ De besturing activeert geen radiuscorrectie.
 - ▶ Eventueel additionele functie **M** invoeren, bijv. **M3**, spindel inschakelen
 -  ▶ Toets **END** indrukken
 - ▶ De besturing slaat de verplaatsingsregel op.















Gereedschap in het bewerkingsvlak voorpositioneren

-  ▶ Toets **G** op het alfanumeriek toetsenbord indrukken
- ▶ **0** invoeren
-  ▶ Met de **ENT**-toets bevestigen
- > De besturing verplaatst de NC-regel in snelle modus.
-  ▶ Astoets **X** indrukken
- ▶ Waarde voor de te benaderen positie invoeren, bijv. -20 mm
-  ▶ Astoets **Y** indrukken
- ▶ Waarde voor de te benaderen positie invoeren, bijv. -20 mm
-  ▶ **ENT**-toets indrukken
-  ▶ Softkey **G40** indrukken
- > De besturing activeert geen radiuscorrectie.
- ▶ Eventueel additionele functie M invoeren
-  ▶ Toets **END** indrukken
- > De besturing slaat de verplaatsingsregel op.

Gereedschap in de diepte positioneren

-  ▶ Toets **G** op het alfanumeriek toetsenbord indrukken
- ▶ **0** invoeren
-  ▶ Met de **ENT**-toets bevestigen
- > De besturing verplaatst de NC-regel in snelle modus.
-  ▶ Astoets **Z** indrukken
- ▶ Waarde voor de te benaderen positie invoeren, bijv. -5 mm
-  ▶ **ENT**-toets indrukken
-  ▶ Softkey **G40** indrukken
- > De besturing activeert geen radiuscorrectie.
- ▶ Additionele functie **M** invoeren, bijv. **M8** om koelmiddel in te schakelen
-  ▶ Toets **END** indrukken
- > De besturing slaat de verplaatsingsregel op.

Contour zacht benaderen

-  ▶ Toets **L** indrukken
-  ▶ Coördinaten van contourstartpunt **1** invoeren
-  ▶ **ENT**-toets indrukken
-  ▶ Softkey **G41** indrukken
-  > De besturing activeert een radiuscorrectie links.
-  ▶ Waarde voor bewerkingsaanzet invoeren, bijv. 700 mm/min
-  ▶ Toets **END** indrukken
-  ▶ Toets **G** op het alfanumeriek toetsenbord indrukken
-  ▶ **26** invoeren
-  ▶ **ENT**-toets indrukken
-  > De besturing opent het commando **G26**, contour zacht benaderen.
-  ▶ Afrondingsradius van de benaderingscirkel invoeren, bijv. 8 mm
-  ▶ Toets **END** indrukken
-  > De besturing slaat de benaderingsbeweging op.

Contour bewerken



- ▶ Toets **L** indrukken
- ▶ Veranderende coördinaten van contourpunt **2** invoeren, bijv. **Y 95**



- ▶ Toets **END** indrukken
- De besturing neemt de gewijzigde waarde over en behoudt alle andere informatie van de vorige NC-regel.



- ▶ Toets **L** indrukken
- ▶ Veranderende coördinaten van contourpunt **3** benaderen, bijv. **X 95**



- ▶ Toets **END** indrukken



- ▶ Toets **CHF** indrukken
- ▶ Afkantingsbreedte **G24** op contourpunt **3** invoeren, 10 mm



- ▶ Toets **END** indrukken
- De besturing slaat de afkanting aan het einde van de lineaire regel op.



- ▶ Toets **L** indrukken
- ▶ Veranderende coördinaten van contourpunt **4** invoeren



- ▶ Toets **END** indrukken



- ▶ Toets **CHF** indrukken
- ▶ Afkantingsbreedte **G24** op contourpunt **4** invoeren, 20 mm



- ▶ Toets **END** indrukken

Contour afsluiten en zacht verlaten

- ▶ Toets **L** indrukken
- ▶ Veranderende coördinaten van contourpunt **1** invoeren



- ▶ Toets **END** indrukken



- ▶ Toets **G** op het alfanumeriek toetsenbord indrukken
- ▶ **27** invoeren



- ▶ **ENT**-toets indrukken
- > De besturing opent het commando **G27**, contour voorzichtig verlaten.
- ▶ Afrondingsradius van de verlatingscirkel invoeren, bijv. 8 mm



- ▶ Toets **END** indrukken
- > De besturing slaat de beweging voor het verlaten op.



- ▶ Toets **L** indrukken
- ▶ Coördinaten buiten het werkstuk in X en Y opgeven, bijv. **X -20 Y -20**



- ▶ **ENT**-toets indrukken



- ▶ Softkey **G40** indrukken
- > De besturing activeert geen radiuscorrectie.
- ▶ Waarde voor positioneeraanzet invoeren, bijv. 3000 mm/min



- ▶ **ENT**-toets indrukken
- ▶ Eventueel additionele functie **M** invoeren, bijv. M9, koelmiddel uitschakelen



- ▶ Toets **END** indrukken
- > De besturing slaat de ingevoerde verplaatsingsregel op.

Gereedschap terugtrekken

- G
 - ▶ Toets **G** op het alfanumeriek toetsenbord indrukken
 - ▶ **O** invoeren
- ENT
 - ▶ **ENT**-toets indrukken
 - ▶ De besturing verplaatst de NC-regel in snelle modus.
- Z
 - ▶ Astoets **Z** indrukken
 - ▶ Waarde voor vrijzetten invoeren, bijv. 250 mm
- ENT
 - ▶ **ENT**-toets indrukken
- G40
 - ▶ Softkey **G40** indrukken
 - ▶ De besturing activeert geen radiuscorrectie.
 - ▶ Additionele functie **M** invoeren, bijv. **M30** voor programma-einde
- END
□
 - ▶ Toets **END** indrukken
 - ▶ De besturing slaat de verplaatsingsregel op en beëindigt het NC-programma.

Uitgebreide informatie over dit onderwerp

- Compleet voorbeeld met NC-regels
Verdere informatie: "Voorbeeld: rechtereplaatsing en afkantingen cartesiaans", Pagina 175
- Nieuw NC-programma maken:
Verdere informatie: "NC-programma's openen en invoeren", Pagina 96
- Contouren benaderen/verlaten
Verdere informatie: "Contour benaderen en verlaten", Pagina 153
- Contouren programmeren
Verdere informatie: "Overzicht van de baanfuncties", Pagina 164
- Gereedschapsradiuscorrectie
Verdere informatie: "Gereedschapsradiuscorrectie", Pagina 144
- Additionele M-functies
Verdere informatie: "Additionele functies voor controle van programma-afloop, spil en koelmiddel", Pagina 236

Cyclusprogramma maken



De in de afbeelding rechts getoonde boorgaten (diepte 20 mm) met een standaardboorcyclus maken. De definitie van het onbewerkte werkstuk hebt u al gemaakt.

Gereedschap oproepen

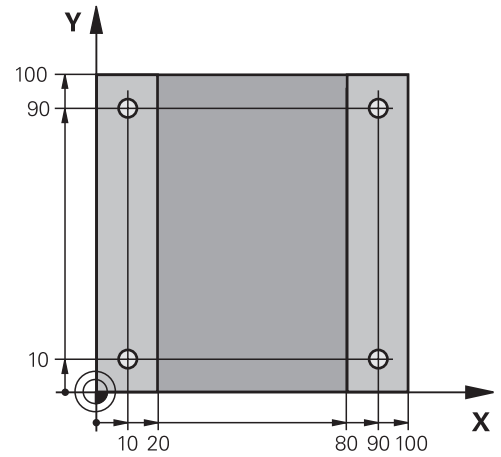

- 
 - ▶ Toets **TOOL CALL** indrukken
 - ▶ Gereedschapsgegevens invoeren, bijv. gereedschapsnummer 5
- 
 - ▶ Met de **ENT**-toets bevestigen
- 
 - ▶ Gereedschapsas **G17** met toets **ENT** bevestigen
 - ▶ Spindeltoerental invoeren, bijv. 4500
- 
 - ▶ Toets **END** indrukken
 - ▶ De besturing beëindigt de NC-regel.



Gereedschap terugtrekken

- 
 - ▶ Toets **L** indrukken
- 
 - ▶ Op de linker pijltoets drukken
 - ▶ De besturing opent het invoerbereik voor G-functies.
- 
 - ▶ Softkey **G00** indrukken
 - ▶ De besturing verplaatst de NC-regel in snelle modus.

Alternatief:

- 
 - ▶ Toets **G** op het alfanumeriek toetsenbord indrukken
 - ▶ **0** invoeren
 - ▶ Met de **ENT**-toets bevestigen
 - ▶ De besturing verplaatst de NC-regel in snelle modus.
- 
 - ▶ Softkey **G90** indrukken
 - ▶ De besturing verwerkt de ingevoerde maatgegevens absoluut.
- 
 - ▶ Astoets **Z** indrukken
 - ▶ Waarde voor vrijzetten invoeren, bijv. 250 mm
 - ▶ **ENT**-toets indrukken
- 
 - ▶ Softkey **G40** indrukken
 - ▶ De besturing activeert geen radiuscorrectie.
 - ▶ Eventueel additionele functie **M** invoeren, bijv. **M3**, spindel inschakelen
- 
 - ▶ Toets **END** indrukken
 - ▶ De besturing slaat de verplaatsingsregel op.

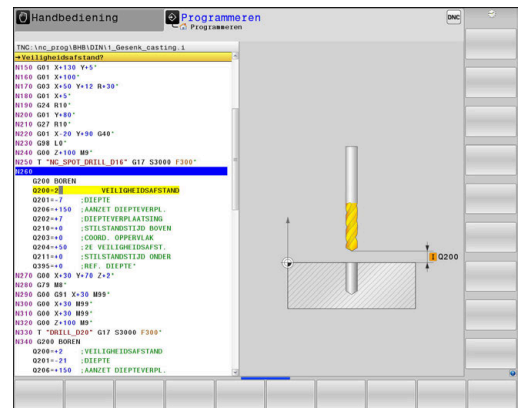

Cyclus definiëren

-  ▶ Toets **CYCL DEF** indrukken

-  ▶ Softkey **BOREN/ SCHR.DR.** indrukken

-  ▶ Softkey **200** indrukken
 - > De besturing start de dialoog voor de cyclusdefinitie.
- ▶ Cyclusparameters invoeren
- ▶ Elke invoer met de toets **ENT** bevestigen
- > De besturing toont een grafische weergave met de desbetreffende cyclusparameter.

Cyclus op de bewerkingsposities oproepen

-  ▶ Toets **G** op het alfanumeriek toetsenbord indrukken
- ▶ **0** invoeren
- > De besturing verplaatst de NC-regel in snelle modus.
- ▶ **ENT**-toets indrukken

- ▶ Coördinaten van de eerste positie invoeren
- ▶ **ENT**-toets indrukken

-  ▶ **ENT**-toets indrukken

-  ▶ **ENT**-toets indrukken

-  ▶ Softkey **G40** indrukken
- > De besturing activeert geen radiuscorrectie.
- ▶ Additionele functie **M99** invoeren, cyclusoproep
- ▶ Toets **END** indrukken
- > De besturing slaat de NC-regel op.
- ▶ Toets **G** indrukken
- ▶ **0** invoeren
- ▶ **ENT**-toets indrukken
- ▶ Coördinaten van de tweede positie invoeren
- ▶ **ENT**-toets indrukken

-  ▶ **ENT**-toets indrukken









-  ▶ Toets **G** indrukken
- ▶ **0** invoeren
- ▶ **ENT**-toets indrukken
- ▶ Coördinaten van de tweede positie invoeren
- ▶ **ENT**-toets indrukken

-  ▶ **ENT**-toets indrukken

-  ▶ **ENT**-toets indrukken

-  ▶ Softkey **G40** indrukken
- > De besturing activeert geen radiuscorrectie.
- ▶ Additionele functie **M99** invoeren, cyclusoproep
- ▶ Toets **END** indrukken
- > De besturing slaat de NC-regel op.
- ▶ Alle posities programmeren en met **M99** oproepen

Gereedschap terugtrekken

-  ▶ Toets **G** op het alfanumeriek toetsenbord indrukken
-  ▶ **O** invoeren
-  ▶ **ENT**-toets indrukken
- > De besturing verplaatst de NC-regel in snelle modus.
-  ▶ Astoets **Z** indrukken
-  ▶ Waarde voor vrijzetten invoeren, bijv. 250 mm
-  ▶ **ENT**-toets indrukken
-  ▶ Softkey **G40** indrukken
- > De besturing activeert geen radiuscorrectie.
- ▶ Additionele functie **M** invoeren, bijv. **M30** voor programma-einde
-  ▶ Toets **END** indrukken
- > De besturing slaat de verplaatsingsregel op en beëindigt het NC-programma.

Voorbeeld

%C200 G71 *	
N10 G30 G17 X+0 Y+0 Z-40*	Definitie van onbewerkt werkstuk
N20 G31 X+100 Y+100 Z+0*	
N30 T5 G17 S4500*	Gereedschapsoproep
N40 G00 G90 Z+250 G40 M3*	Gereedschap terugtrekken, spil inschakelen
N50 G200 BOREN	Cyclus definiëren
Q200=2 ;VEILIGHEIDSAFSTAND	
Q201=-20 ;DIEPTE	
Q206=250 ;AANZET DIEPTEVERPL.	
Q202=5 ;DIEPTEVERPLAATSING	
Q210=0 ;STILSTANDSTIJD BOVEN	
Q203=-10 ;COORD. OPPERVLAK	
Q204=20 ;2E VEILIGHEIDSAFST.	
Q211=0.2 ;STILSTANDSTIJD ONDER	
Q395=0 ;REF. DIEPTE	
N60 G00 X+10 Y+10 G40 M8 M99*	Koelmiddel aan, cyclus oproepen
N70 G00 X+10 Y+90 G40 M99*	Cyclus oproepen
N80 G00 X+90 Y+10 G40 M99*	Cyclus oproepen
N90 G00 X+90 Y+90 G40 M99*	Cyclus oproepen
N100 G00 Z+250 M30*	Gereedschap terugtrekken, einde programma
N99999999 %C200 G71 *	

Uitgebreide informatie over dit onderwerp

- Nieuw NC-programma maken:
Verdere informatie: "NC-programma's openen en invoeren", Pagina 96
- Cyclusprogrammering
Meer informatie: Gebruikershandboek **Bewerkingscycli programmeren**

3

Basisprincipes

3.1 De TNC 640

HEIDENHAIN-TNC-besturingen zijn in de werkplaats programmeerbare contourbesturingen, waarmee standaardfrees- en standaardboorbewerkingen direct op de machine in gemakkelijk te begrijpen klaartekst geprogrammeerd kunnen worden. Ze zijn ontworpen voor toepassing op frees- en boorbanken alsmede bewerkingscentra met maximaal 24 assen. Ook kan de hoekpositie van de spil geprogrammeerd worden.

Op de geïntegreerde harde schijf kunnen willekeurig veel NC-programma's opgeslagen worden, ook wanneer deze extern gemaakt zijn. Voor snelle berekeningen kan op elk moment een calculator worden opgeroepen.

De indeling van zowel het bedieningspaneel als van de beeldschermweergave is overzichtelijk, zodat alle functies snel en eenvoudig kunnen worden bereikt.

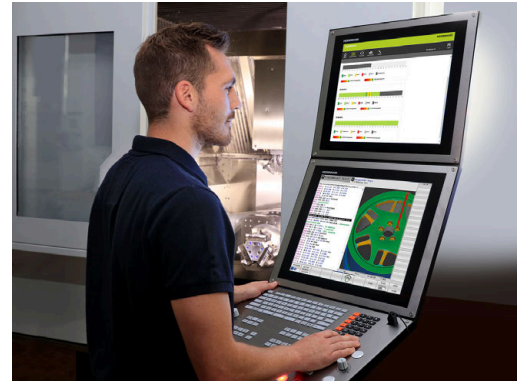

HEIDENHAIN-klaartekst en DIN/ISO

Het maken van programma's is bijzonder eenvoudig in de gebruikersvriendelijke HEIDENHAIN-klaartekst, de dialoogondersteunde programmeertaal voor de werkplaats. Grafische programmeerweergave geeft de afzonderlijke bewerkingsstappen tijdens de programma-invoer weer. Wanneer er geen voor NC geschikte tekening voorhanden is, dan helpt ook de vrije contourprogrammering FK. De grafische simulatie van de werkstukbewerking is zowel tijdens een programmatest als tijdens een programma-afloop mogelijk.

Bovendien kunt u de besturingen ook volgens DIN/ISO programmeren.

Een NC-programma kan ook ingevoerd en getest worden terwijl een ander NC-programma op dat moment een werkstukbewerking uitvoert.

Compatibiliteit

NC-programma's die u op HEIDENHAIN-contourbesturingen (vanaf TNC 150 B) hebt gemaakt, kunnen beperkt worden uitgevoerd door de TNC 640. Indien NC-regels ongeldige elementen bevatten, worden deze door de besturing bij het openen van het bestand met een foutmelding of als ERROR-regels aangegeven.

3.2 Beeldscherm en bedieningspaneel

Beeldscherm

De besturing wordt geleverd met een touchscherm van 24" of een beeldscherm van 19".

De afbeelding rechts toont de bedieningselementen van het beeldscherm:

- 1 Kopregel
Bij een besturing die ingeschakeld is, toont het beeldscherm in de kopregel de geselecteerde werkstanden: machinewerkstanden links en programmeerwerkstanden rechts. In het grote veld van de kopregel staat de werkstand waarop het beeldscherm is ingeschakeld: daar verschijnen dialogvragen en meldteksten (uitzondering: wanneer de besturing alleen grafisch weergeeft).
- 2 Softkeys
In de voetregel toont de besturing verdere functies in een softkeybalk. Deze functies worden d.m.v. de daaronder liggende toetsen geselecteerd. Ter oriëntering tonen streepjes direct boven de softkeybalk het aantal softkeybalken dat met de aan de buitenkant beschikbare softkey-omschakeltoetsen kan worden geselecteerd. De actieve softkeybalk wordt als een blauwe balk weergegeven
- 3 Softkey-keuzetoetsen
- 4 Softkey-omschakeltoetsen
- 5 Vastleggen van de beeldschermindeling
- 6 Beeldscherm-omschakeltoets voor machinewerkstanden, programmeerwerkstanden en derde bureaublad
- 7 Softkey-keuzetoetsen voor softkeys voor machinefabrikanten
- 8 Softkey-omschakeltoetsen voor softkeys van de machinefabrikant

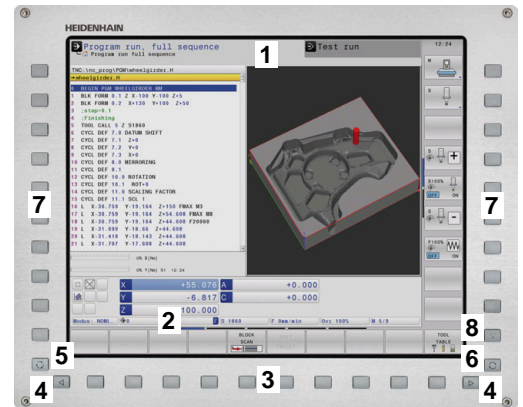

Wanneer u een TNC 640 met touch-bediening gebruikt, kunt u enkele toetsen door gebaren vervangen.

Verdere informatie: "Touchscreen bedienen", Pagina 571

Beeldschermindeling vastleggen

De gebruiker kiest de beeldschermindeling. Zo kan de besturing bijv. in de werkstand **Programmeren** het NC-programma in het linkervenster tonen, terwijl het rechtervenster tegelijkertijd het programma grafisch weergeeft. Als alternatief kan in het rechter venster ook de onderverdeling van het programma worden getoond of uitsluitend het NC-programma in één groot venster. Welke vensters de besturing kan weergeven, hangt af van de geselecteerde werkstand.

Beeldschermindeling vastleggen:



- ▶ **Beeldscherm-omschakel**-toets indrukken: de softkeybalk toont de mogelijke beeldschermindelingen
Verdere informatie: "Werkstanden", Pagina 77



- ▶ Beeldschermindeling met softkey selecteren

Bedieningspaneel

De TNC 640 kan met een geïntegreerd bedieningspaneel worden geleverd. De afbeelding rechtsboven toont de bedieningselementen van het externe bedieningspaneel:

- 1 Lettertoetsenbord voor tekst invoer, bestandsnamen en DIN/ISO-programmering
- 2
 - Bestandsbeheer
 - Calculator
 - MOD-functie
 - HELP-functie
 - Foutmeldingen weergeven
 - Beeldscherm tussen de werkstanden schakelen
- 3 Programmeerwerkstanden
- 4 Machinewerkstanden
- 5 Openen van programmeerdialogen
- 6 Navigatietoetsen en sprongfunctie **GOTO**
- 7 Invoer van getallen en askeuze
- 8 Touchpad of trackball
- 9 Muisknoppen
- 10 USB-aansluiting

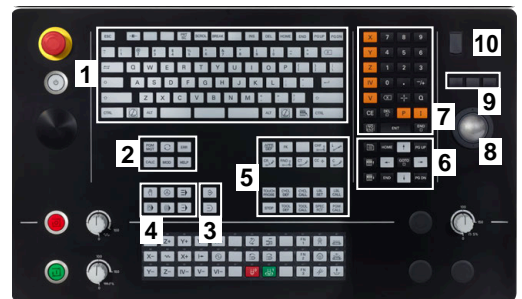
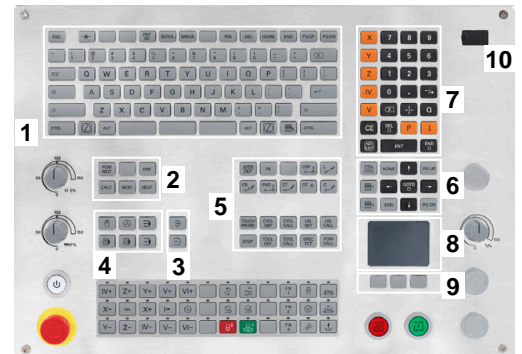

De functies van de toetsen worden stuk voor stuk op de eerste uitklapbare bladzijde beschreven.

i Wanneer u een TNC 640 met touch-bediening gebruikt, kunt u enkele toetsen door gebaren vervangen.
Verdere informatie: "Touchscreen bedienen", Pagina 571

⚙️ Raadpleeg uw machinehandboek!
 Sommige machinefabrikanten gebruiken niet het standaardbedieningspaneel van HEIDENHAIN.
 Toetsen zoals **NC-start** of **NC-stop** zijn in uw machinehandboek beschreven.

Reiniging

Schakel de besturing uit voordat u het toetsenbord reinigt.

AANWIJZING

Let op: risico op materiële schade

Verkeerde reinigingsmiddelen en verkeerd gebruik bij de reiniging kan de toetsenbordeenheid of delen daarvan beschadigen.

- ▶ Gebruik alleen toegestane reinigingsmiddelen.
- ▶ Reinigingsmiddel aanbrengen met behulp van een schone, pluisvrije reinigingsdoek

De volgende reinigingsmiddelen zijn toegestaan voor de toetsenbordeenheid:

- Reinigingsmiddel met anionogene tensiden
- Reinigingsmiddel met niet-ionische tensiden

De volgende reinigingsmiddelen zijn verboden voor de toetsenbordeenheid:

- Machinereiniger
- Aceton
- Agressieve oplosmiddelen
- Schuurmiddelen
- Perslucht
- Stoomreiniger



Voorkom vervuiling van het toetsenbord door werkhandschoenen te dragen.

Als de toetsenbordeenheid een trackball bevat, hoeft u deze alleen te reinigen als de functie niet meer werkt.

Maak indien nodig een trackball als volgt schoon:

- ▶ Besturing uitschakelen
- ▶ Uittrekring 100° linksom draaien
- > De afneembare uittrekring beweegt bij het draaien uit het toetsenbord omhoog.
- ▶ Uittrekring verwijderen
- ▶ Kogel verwijderen
- ▶ Verwijder voorzichtig zand, spanen en stof van de schaal



Krassen op de schaal kunnen de functionaliteit verslechteren of het apparaat laten uitvallen.

- ▶ Kleine hoeveelheid reinigingsmiddel aanbrengen op een reinigingsdoek
- ▶ Veeg de schaal voorzichtig schoon met de doek totdat er geen strepen of vlekken zichtbaar zijn

Vervangen van toetskappen

Als u vervanging voor de toetskappen van het toetsenbord nodig hebt, kunt u contact opnemen met HEIDENHAIN of de machinefabrikant.



Het toetsenbord moet compleet zijn voorzien, anders is de beschermingsklasse IP54 niet gegarandeerd.

U kunt toetskappen als volgt vervangen:

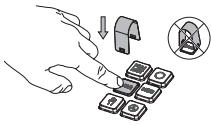

- ▶ Schuif het uittrekgereedschap (ID 1394129-01) over de toetskap tot de grijpers vastklikken



Als u op de toets drukt, kunt u het uittrekgereedschap gemakkelijker plaatsen.

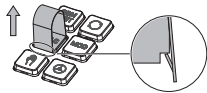

- ▶ Toetskap verwijderen

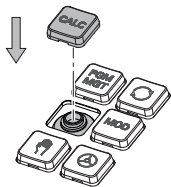

- ▶ Plaats de toetskap op de afdichting en druk deze vast



De afdichting mag niet beschadigd raken, anders is de beschermingsklasse IP54 niet gegarandeerd.

- ▶ Plaatsing en werking testen

Extended Workspace Compact

Het 24"-scherm biedt in liggend formaat een extra werkoppervlak links van het bedieningsoppervlak. Met deze extra ruimte kunt u naast het besturingsbeeldscherm andere toepassingen openen en parallel de bewerking in het zicht hebben.

Deze lay-out heet **Extended Workspace Compact** of ook **Sidescreen** en biedt vele multitouch-functies.

De besturing biedt in combinatie met **Extended Workspace Compact** de volgende weergavemogelijkheden:

- Onderverdeling in besturingsinterface en extra werkoppervlak voor toepassingen
- Modus Volledig scherm van de besturingsinterface
- Modus Volledig scherm voor toepassingen

Als u overschakelt naar de modus Volledig scherm, kunt u het HEIDENHAIN-toetsenbord gebruiken voor de externe toepassingen.



Als alternatief biedt HEIDENHAIN een tweede beeldscherm voor de besturing als **Extended Workspace Comfort**. **Extended Workspace Comfort** biedt een gelijktijdige weergave op volledig scherm van de besturing en een externe applicatie.

Schermbieden

De **Extended Workspace Compact** is in volgende zones opgedeeld:

1 JH-standaard

In dit gedeelte wordt de besturingsinterface weergegeven.

2 JH-uitgebreid

In dit bereik zijn configureerbare sneltoetsen op de volgende HEIDENHAIN-toepassingen opgeslagen:

- **HEROS-menu**
- 1. Werkbereik, bedrijfsmodus van de machine, bijv. **Handbediening**
- 2. Werkgebied, programmeermodus, bijv. **Programmeren**
- 3. 4. Werkgebied, vrij te gebruiken voor toepassingen zoals de **CAD-Converter**
- Verzameling vaak gebruikte softkeys, zogenaamde Hotkeys



Voordelen van **JH-uitgebreid**:

- Elke werkstand heeft een eigen werkbalk met extra softkeys
- Navigatie wordt minder complex door verschillende vlakken met de HEIDENHAIN-softkeys

3 OEM

Dit gebied is gereserveerd voor toepassingen die de machinefabrikant definieert of mogelijk maakt.

Mogelijke inhoud van **OEM**:

- Python-toepassing van de machinefabrikant om functies en machinestatusen weer te geven
- Schermhoud van een externe pc met behulp van de **Remote Desktop Manager** (optie #133)



U kunt met behulp van de software-optie #133 **Remote Desktop Manager** extra toepassingen, bijv. een Windows-pc, starten via uw besturing en laten weergeven op het extra werkkoppervlak of in de modus Volledig scherm van **Extended Workspace Compact**.

Met de optionele machineparameter **connection** (nr. 130001) definieert de machinefabrikant met welke toepassing in het sidescreen een verbinding tot stand wordt gebracht.

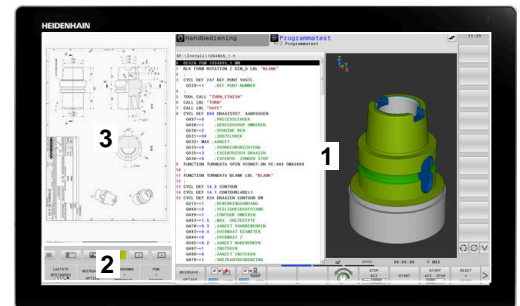

Focusbesturing

U kunt de toetsenbordfocus schakelen tussen de besturingsinterface en de toepassing in het sidescreen.

U beschikt over de volgende mogelijkheden om de focus om te schakelen:

- Het gebied van de betreffende applicatie selecteren
- Het pictogram van het werkgebied selecteren

Hotkeys

Afhankelijk van de toetsenbordfocus bevat het gebied **JH-uitgebreid** contextgevoelige sneltoetsen. Zodra de focus op een applicatie in het sidescreen ligt, bieden de hotkeys functies voor het omschakelen van de weergave.

Als er meerdere applicaties zijn geopend in het sidescreen, kunt u tussen de afzonderlijke applicaties schakelen met het omschakelsymbool.

U kunt de modus Volledig scherm op elk moment verlaten met behulp van de beeldscherm-omschakeltoets of een bedrijfsmodustoets op het toetsenbord.

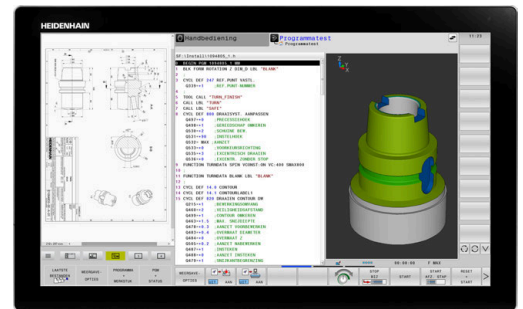

3.3 Werkstanden

Handbediening en El. handwiel

In de werkstand **Handbediening** kunt u de machine instellen. U kunt de machine-assen handmatig of stap vóór stap positioneren en referentiepunten instellen.

Als optie #8 actief is, kunt u het bewerkingsvlak zwenken.

De werkstand **Elektronisch handwiel** ondersteunt het handmatig verplaatsen van de machine-assen met een elektronisch handwiel HR.

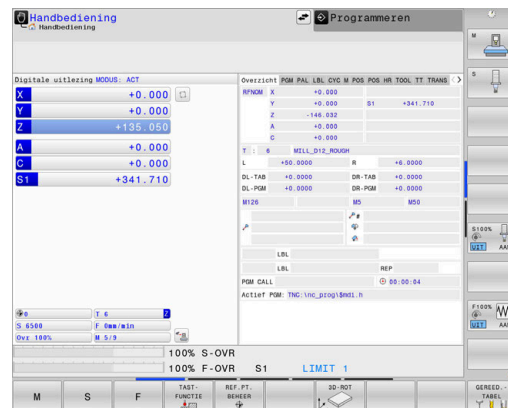

Softkeys voor de beeldschermindeling

Softkey	Venster
POSITIE	Posities
POSITIE + STATUS	Links: posities, rechts: statusweergave
POSITIE + WERKSTUK	Links: posities, rechts: werkstuk
POSITIE + MACHINE	Links: posities, rechts: objecten met botsingsbewaking en werkstuk (optie #40)

Positioneren met handinvoer

In deze werkstand kunnen eenvoudige verplaatsingen geprogrammeerd worden, bijv. voor het vlakfrezen of voorpositioneren.

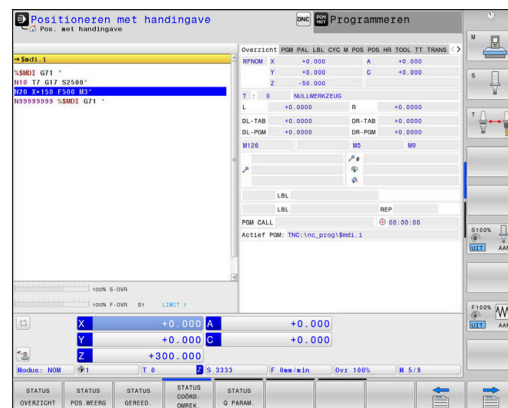

Softkeys voor de beeldschermindeling

Softkey	Venster
PGM	NC-programma
PGM + STATUS	Links: NC-programma, rechts: statusweergave
PROGRAMMA + WERKSTUK	Links: NC-programma, rechts: werkstuk
PROGRAMMA + MACHINE	Links: NC-programma, rechts: objecten met botsingsbewaking en werkstuk

Programmeren

In deze werkstand maakt u uw NC-programma's. De vrije contourprogrammering, de verschillende cycli en de Q-parameterfuncties bieden uitgebreide ondersteuning en aanvulling bij het programmeren. Desgewenst geeft de programmeerweergave de geprogrammeerde verplaatsingen weer.

Softkeys voor de beeldschermindeling

Softkey	Venster
PGM	NC-programma
PGM + VERDELING	Links: NC-programma, rechts: programma-onderverdeling
PGM + GRAFISCH	Links: NC-programma, rechts: grafische programmeerweergave

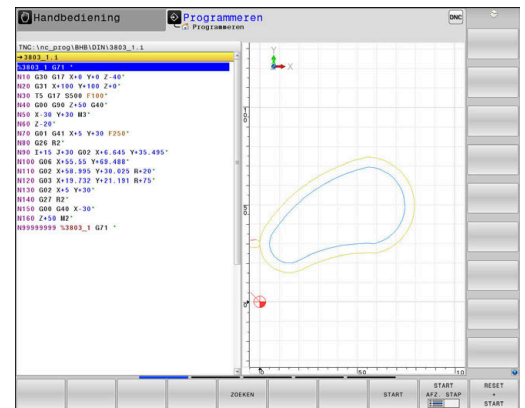

Programmatest

De besturing simuleert NC-programma's en delen van programma's in de werkstand **Programmatest**, om bijv. geometrische onverenigbaarheden, ontbrekende of foutieve gegevens in het NC-programma en beschadigingen van het werkbereik te ontdekken. De simulatie wordt grafisch met verschillende aanzichten ondersteund.

Softkeys voor de beeldschermindeling

Softkey	Venster
PGM	NC-programma
PGM + STATUS	Links: NC-programma, rechts: statusweergave
PROGRAMMA + WERKSTUK	Links: NC-programma, rechts: werkstuk
WERKSTUK	Werkstuk
PROGRAMMA + MACHINE	Links: NC-programma, rechts: objecten met botsingsbewaking en werkstuk
MACHINE	Objecten met botsingsbewaking en werkstuk

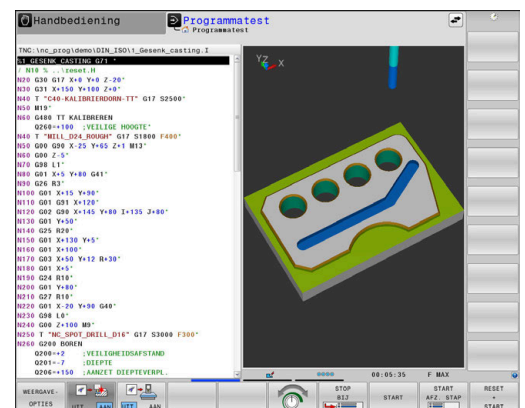







Automatische programma-afloop en programma-afloop regel voor regel





In de werkstand **Automatische PGM-afloop** voert de besturing een NC-programma uit tot en met het einde van het programma of tot een handmatige resp. geprogrammeerde onderbreking. Na een onderbreking kan de programma-afloop weer worden voortgezet.

In de werkstand **PGM-afloop regel v.regel** wordt elke NC-regel apart gestart met de toets **NC-start**. Bij puntpatrooncycli en **CYCL CALL PAT** stopt de besturing na elk punt. De definitie van het onbewerkte werkstuk wordt als een NC-regel geïnterpreteerd.

Softkeys voor de beeldschermindeling

Softkey	Venster
	NC-programma
	Links: NC-programma, rechts: onderverdeling
	Links: NC-programma, rechts: statusweergave
	Links: NC-programma, rechts: werkstuk
	Werkstuk
	Links: NC-programma, rechts: objecten met botsingsbewaking en werkstuk
	Objecten met botsingsbewaking en werkstuk

Softkeys voor de beeldschermindeling bij pallettabellen

Softkey	Venster
	Pallettabel
	Links: NC-programma, rechts: pallettabel
	Links: pallettabel, rechts: statusweergave
	Links: pallettabel, rechts: grafische weergave
	Batch Process Manager

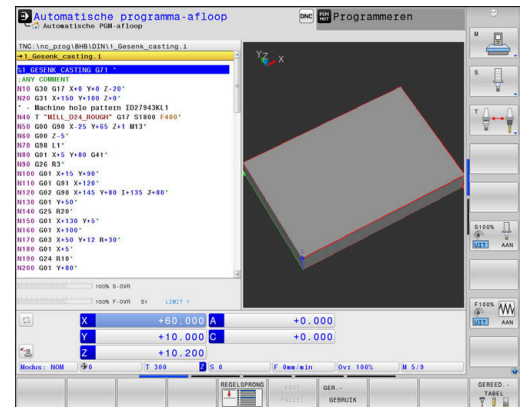

3.4 NC-basisprincipes

Lengte- en hoekmeetsystemen en referentiemerken

Op de machine-assen bevinden zich lengte- en hoekmeetsystemen, die de posities van de machinetafel resp. het gereedschap registreren. Er zijn meestal lengtemeetsystemen aan lineaire assen aangebouwd, en hoekmeetsystemen aan rondtafels en zwenkassen.

Wanneer een machine-as wordt verplaatst, genereert het bijbehorende lengte- en hoekmeetsysteem een elektrisch signaal, waaruit de besturing de exacte actuele positie van de machine-as bepaalt.

Bij een stroomonderbreking gaat de relatie tussen de positie van de machineslede en de berekende actuele positie verloren. Om deze relatie te herstellen, beschikken incrementele lengte- en hoekmeetsystemen over referentiemerken. Bij het passeren van een referentiemerk ontvangt de besturing een signaal dat een machinevast referentiepunt aanduidt. Hierdoor is de besturing in staat de relatie tussen de actuele positie en de actuele machinepositie te herstellen. Bij lengtemeetsystemen met afstandsgecodeerde referentiemerken moeten de machine-assen maximaal 20 mm verplaatst worden, bij hoekmeetsystemen maximaal 20°.

Bij absolute meetsystemen wordt na inschakeling een absolute positiewaarde naar de besturing gezonden. Hierdoor is, zonder dat de machine-assen worden verplaatst, de relatie tussen de actuele positie en de positie van de machineslede direct na inschakeling hersteld.

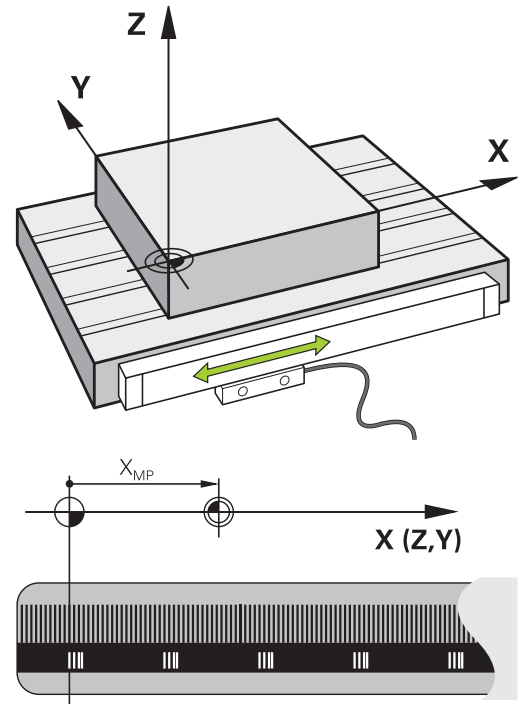

Programmeerbare assen

De programmeerbare assen van de besturing komen standaard overeen met de asdefinities van DIN 66217.

De aanduidingen van de programmeerbare assen vindt u in de onderstaande tabel.

Hoofdas	Parallele as	Rotatieas
X	U	A
Y	V	B
Z	W	C

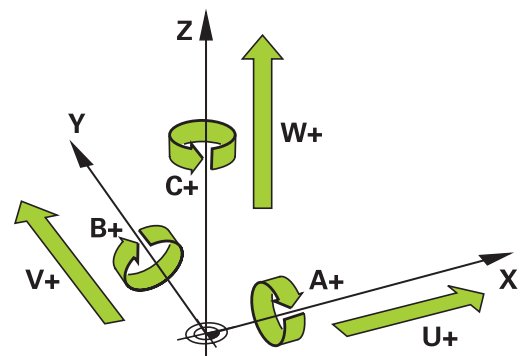

Raadpleeg uw machinehandboek!

Het aantal, de aanduiding en de toewijzing van de programmeerbare assen is afhankelijk van de machine.

Uw machinefabrikant kan meer assen definiëren, bijv. PLC-assen.

Referentiesystemen

De besturing heeft een **referentiesysteem** nodig om een as een gedefinieerd traject te kunnen laten afleggen.

Bij een gereedschapsmachine dient het lengtemeetsysteem dat parallel aan de as gemonteerd is, als eenvoudig referentiesysteem voor lineaire assen. Het lengtemeetsysteem vertegenwoordigt een **getallenstraal**, een eendimensionaal coördinatensysteem.

Om een punt in het **vlak** te benaderen, heeft de besturing twee assen en dus een referentiesysteem met twee dimensies nodig.

Om een punt in de **ruimte** te benaderen, heeft de besturing drie assen en dus een referentiesysteem met drie dimensies nodig. Als de drie assen loodrecht ten opzichte van elkaar gerangschikt zijn, ontstaat een zogenaamd **driedimensionaal cartesiaans coördinatensysteem**.

i Conform de rechterhandregel wijzen de vingers in de positieve richtingen van de drie hoofdasen.

Om een punt binnen de ruimte eenduidig te kunnen bepalen, is naast de rangschikking van de drie dimensies ook nog een **coördinatenoorsprong** nodig. Het gezamenlijke snijpunt dient in een driedimensionaal coördinatensysteem als coördinatenoorsprong. Dit snijpunt heeft de coördinaten **X+0, Y+0** en **Z+0**.

Om mogelijk te maken dat de besturing bijv. een gereedschapswissel steeds op dezelfde positie, maar een bewerking steeds gerelateerd aan de actuele gereedschapspositie uitvoert, moet de besturing verschillende referentiesystemen onderscheiden.

De besturing onderscheidt de volgende referentiesystemen:

- Machinecoördinatensysteem M-CS:
Machine **C**oordinate **S**ystem
- Basiscoördinatensysteem B-CS:
Basic **C**oordinate **S**ystem
- Werkstukcoördinatensysteem W-CS:
Workpiece **C**oordinate **S**ystem
- Bewerkingsvlakcoördinatensysteem WPL-CS:
Working **P**lane **C**oordinate **S**ystem
- Invoercoördinatensysteem I-CS:
Interface **C**oordinate **S**ystem
- Gereedschapscoördinatensysteem T-CS:
Tool **C**oordinate **S**ystem

i Alle referentiesystemen sluiten op elkaar aan. Ze zijn onderdeel van de kinematische keten van de betreffende gereedschapsmachine.
Het machinecoördinatensysteem is daarbij het referentiesysteem.

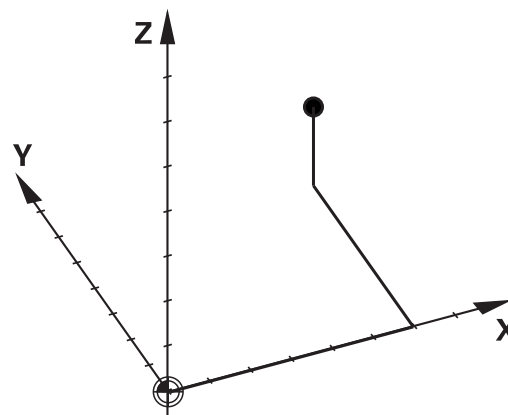
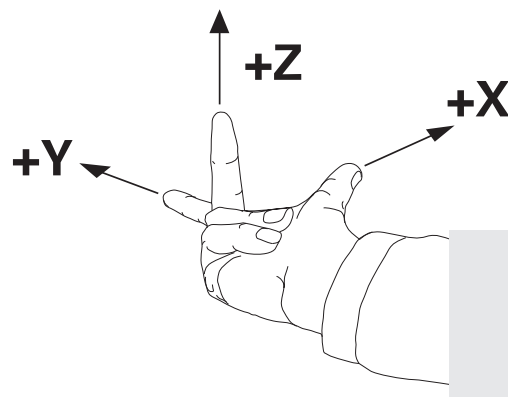
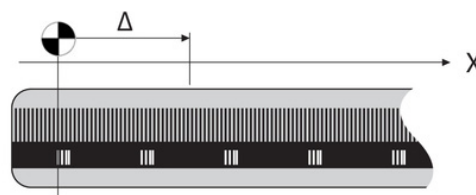

Machinecoördinatensysteem M-CS

Het machinecoördinatensysteem komt overeen met de kinematicbeschrijving en daarmee ook met de daadwerkelijke mechanica van de gereedschapsmachine.

Omdat de mechanica van een gereedschapsmachine nooit precies overeenkomt met een cartesiaans coördinatensysteem, bestaat het machinecoördinatensysteem uit meerdere eendimensionale coördinatensystemen. De eendimensionale coördinatensystemen komen overeen met de fysieke machineassen, die niet per se loodrecht ten opzichte van elkaar staan.



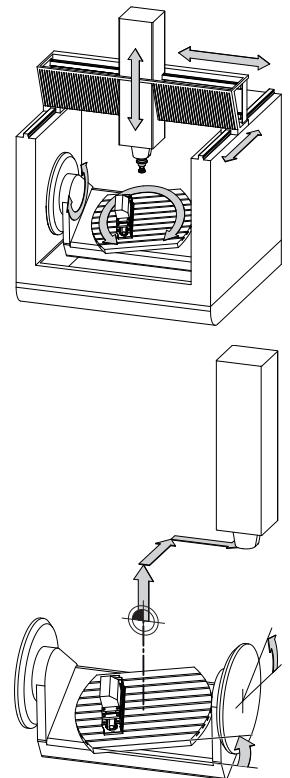

De positie en oriëntatie van de eendimensionale coördinatensystemen worden met behulp van translaties en rotaties op basis van de spilneus in de kinematicbeschrijving gedefinieerd.

De positie van de coördinatenoorsprong, het zogenaamde machinenulpunt, wordt door de machinefabrikant in de machineconfiguratie gedefinieerd. De waarden in de machineconfiguratie definiëren de nulposities van de meetsystemen en van de overeenkomstige machineassen. Het machinenulpunt ligt niet per se in het theoretische snijpunt van de fysieke assen. Het kan zich dus ook buiten het verplaatsingsbereik bevinden.

Omdat de waarden van de machineconfiguratie niet door de gebruiker kunnen worden gewijzigd, dient het machinecoördinatensysteem voor de bepaling van constante posities, bijv. de gereedschapswisselpositie.



Machinenulpunt MZP:
Machine Zero Point

Softkey	Toepassing
	De gebruiker kan per as verschuivingen in het machinecoördinatensysteem definiëren, met behulp van de OFFSET -waarden van de referentiepunttabel.
	De gebruiker kan met behulp van de nulpunttabel per as verschuivingen in de draai- en parallelle assen definiëren.
	De gebruiker kan met behulp van de functie TRANS DATUM per as verschuivingen in de draai- en parallelle assen definiëren.
	De machinefabrikant configureert de OFFSET -kolommen van de referentiepuntbeheertabel op een aan de machine aangepaste wijze.

Meer informatie: Gebruikershandboek **Instellen, NC-programma's testen en uitvoeren**

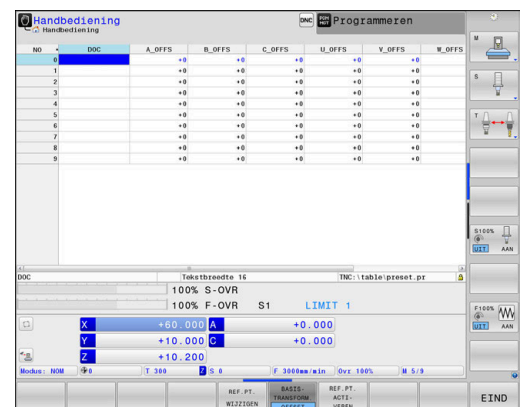

AANWIJZING

Let op: botsingsgevaar!

Afhankelijk van de machine kan uw besturing over een extra palletreferentiepunttabel beschikken. Uw machinefabrikant kan daarin **OFFSET**-waarden definiëren die nog vóór de door u gedefinieerde **OFFSET**-waarden uit de referentiepunttabel werken. Of een palletreferentiepunt actief is en welk punt dat is, toont de tab **PAL** van de uitgebreide statusweergave. Omdat de **OFFSET**-waarden van de palletreferentiepunttabel niet zichtbaar zijn of niet kunnen worden bewerkt, bestaat er tijdens alle bewegingen gevaar voor botsingen!

- ▶ Documentatie van uw machinefabrikant in acht nemen
- ▶ Palletreferentiepunten uitsluitend in combinatie met pallets gebruiken
- ▶ Vóór de bewerking de weergave van het tabblad met **PAL** controleren

i Met de functie **Globale programma-instellingen** (optie #44) is daarnaast de transformatie **Additieve offset (M-CS)** voor de zwenkassen beschikbaar. Deze transformatie wordt opgeteld bij de **OFFSET**-waarden uit de referentiepunttabel en de palletreferentiepunttabel.

i Uitsluitend de machinefabrikant stelt daarnaast de zogenoemde **OEM-OFFSET** te beschikking. Met deze **OEM-OFFSET** kunnen voor de draai- en parallelle assen additieve asverplaatsingen worden gedefinieerd. Alle **OFFSET**-waarden (van alle genoemde **OFFSET**-invoermogelijkheden) samen leiden tot het verschil tussen de **ACT**- en de **REFACT**-positie van een as.

De besturing zet alle bewegingen in het coördinatensysteem om, ongeacht het referentiesysteem waarin de waarden zijn ingevoerd. Voorbeeld van een machine met 3 assen en een Y-as als spieas, die zich niet loodrecht ten opzichte van het ZX-vlak bevindt:

- ▶ In de werkstand **Positioneren met handingave** een NC-regel met **L IY+10** afwerken
- > De besturing bepaalt op basis van de gedefinieerde waarden de benodigde nominale waarden voor de assen.
- > De besturing beweegt tijdens de positionering de machineassen **Y en Z**.
- > De weergaven **REFACT** en **RFNOM** tonen bewegingen van de Y-as en Z-as in het machinecoördinatensysteem.
- > De weergaven **ACT** en **NOM** tonen uitsluitend een beweging van de Y-as in het invoercoördinatensysteem.
- ▶ In de werkstand **Positioneren met handingave** een NC-regel met **L IY-10 M91** afwerken
- > De besturing bepaalt op basis van de gedefinieerde waarden de benodigde nominale waarden voor de assen.
- > De besturing beweegt tijdens de positionering uitsluitend de machineas **Y**.

- > De weergaven **REFACT** en **RFNOM** tonen uitsluitend een beweging van de Y-as in het machinecoördinatensysteem.
- > De weergaven **ACT** en **NOM** tonen bewegingen van de Y-as en Z-as in het invoercoördinatensysteem.

De gebruiker kan posities gerelateerd aan het machinenuitpunt programmeren, bijv. met behulp van de additionele functie **M91**.

Basiscoördinatensysteem B-CS

Het basiscoördinatensysteem is een driedimensionaal cartesiaans coördinatensysteem waarvan de coördinatenoorsprong het einde van de kinematicabeschrijving is.

De oriëntatie van het basiscoördinatensysteem komt in de meeste gevallen overeen met die van het machinecoördinatensysteem. Uitzonderingen hierop kunnen voorkomen, als een machinefabrikant aanvullende kinematische transformaties toepast.

De kinematicabeschrijving en daarmee ook de positie van de coördinatenoorsprong voor het basiscoördinatensysteem wordt door de machinefabrikant in de machineconfiguratie gedefinieerd. De gebruiker kan de waarden van de machineconfiguratie niet wijzigen.

Het basiscoördinatensysteem is bedoeld om de positie en de oriëntatie van het werkstukcoördinatensysteem te bepalen.

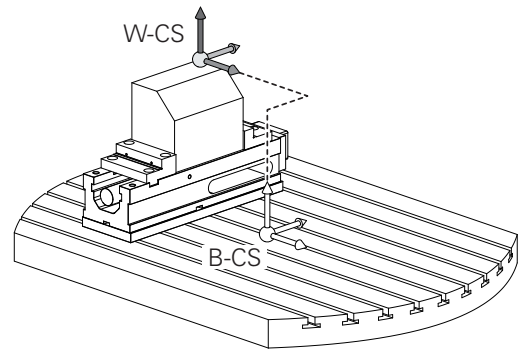

Softkey Toepassing



De gebruiker bepaalt de positie en de oriëntatie van het werkstukcoördinatensysteem bijv. met behulp van een 3D-tastsysteem. De besturing slaat de bepaalde waarden gerelateerd aan het basiscoördinatensysteem op als **BASIS- TRANSFORM.**-waarden in de referentiepuntbeheertabel.



De machinefabrikant configureert de **BASIS- TRANSFORM.**-kolommen van de referentiepuntbeheertabel op een aan de machine aangepaste wijze.

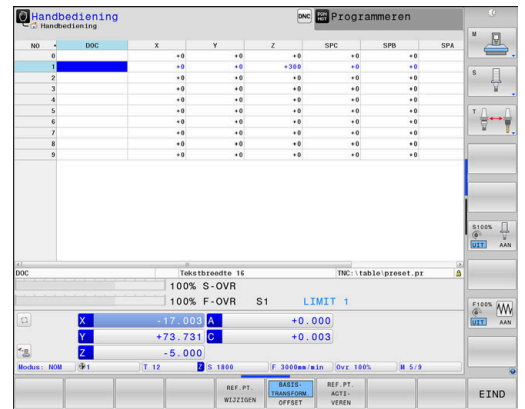

Meer informatie: Gebruikershandboek **Instellen, NC-programma's testen en uitvoeren**

AANWIJZING

Let op: botsingsgevaar!

Afhankelijk van de machine kan uw besturing over een extra palletreferentiepunttabel beschikken. Uw machinefabrikant kan daarin **BASISTRANSFORM.**-waarden definiëren die nog vóór de door u gedefinieerde **BASISTRANSFORM.**-waarden uit de referentiepunttabel werken. Of een palletreferentiepunt actief is en welk punt dat is, toont de tab **PAL** van de uitgebreide statusweergave. Omdat de **BASISTRANSFORM.**-waarden van de palletreferentiepunttabel niet zichtbaar zijn of niet kunnen worden bewerkt, bestaat er tijdens alle bewegingen gevaar voor botsingen!

- ▶ Documentatie van uw machinefabrikant in acht nemen
- ▶ Palletreferentiepunten uitsluitend in combinatie met pallets gebruiken
- ▶ Vóór de bewerking de weergave van het tabblad met **PAL** controleren

Werkstukcoördinatensysteem W-CS

Het werkstukcoördinatensysteem is een driedimensionaal cartesiaans coördinatensysteem waarvan de coördinatenoorsprong het actieve referentiepunt is.

De positie en oriëntatie van het werkstukcoördinatensysteem zijn afhankelijk van de **BASIS- TRANSFORM.**-waarden van de actieve regel in de referentiepunttabel.

Softkey	Toepassing
	De gebruiker bepaalt de positie en de oriëntatie van het werkstukcoördinatensysteem bijv. met behulp van een 3D-taststelsel. De besturing slaat de bepaalde waarden gerelateerd aan het basiscoördinatensysteem op als BASIS- TRANSFORM. -waarden in de referentiepuntbeheertabel.

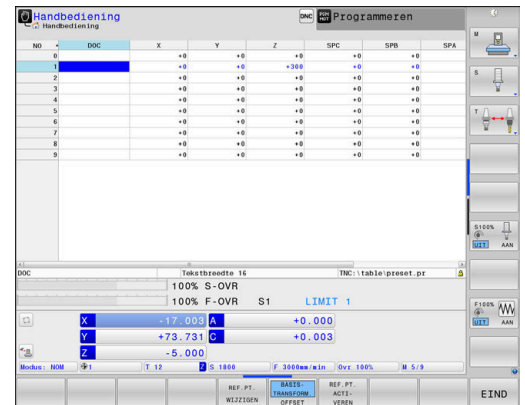

Meer informatie: Gebruikershandboek Instellen, NC-programma's testen en uitvoeren



Met de functie **Globale programma-instellingen** (optie #44) zijn daarnaast de volgende transformaties beschikbaar:

- De **Additieve basisrotatie (W-CS)** wordt opgeteld bij een basisrotatie of een 3D-basisrotatie uit de referentiepunttabel en de palletreferentiepunttabel. De **Additieve basisrotatie (W-CS)** is hierbij de eerste mogelijke transformatie in het werkstukcoördinatensysteem W-CS.
- De **Verschuiving (W-CS)** wordt opgeteld bij de in het NC-programma gedefinieerde verschuiving vóór het zwenken van het bewerkingsvlak (cyclus **G53/G54 NULPUNT**).
- De **Spiegeling (W-CS)** wordt opgeteld bij de in het NC-programma gedefinieerde spiegeling vóór het zwenken van het bewerkingsvlak (cyclus **G28 SPIEGELEN**).
- De **Verschuiving (mW-CS)** werkt in het zogenaamde gemodificeerde werkstukcoördinatensysteem na toepassing van de transformaties **Verschuiving (W-CS)** of **Spiegeling (W-CS)** en vóór het zwenken van het bewerkingsvlak.

De gebruiker definieert in het werkstukcoördinatensysteem met behulp van transformaties de positie en de oriëntatie van het bewerkingsvlak-coördinatensysteem.

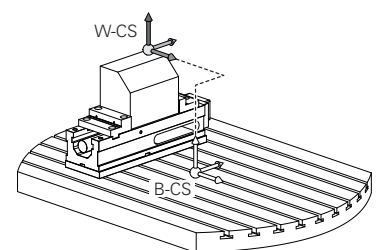

Transformaties in het werkstukcoördinatensysteem:

- **3D ROT**-functies
 - **PLANE**-functies
 - Cyclus **G80 BEWERKINGSVLAK**
- Assen **X, Y, Z** van de cyclus **G53/G54 NULPUNT** of van de functie **TRANS DATUM** (verschuiving **voor** het zwenken van het bewerkingsvlak)
- Kolommen **X, Y, Z** van de nulpunttabel (verschuiving **voorafgaand aan** het zwenken van het bewerkingsvlak)
- Cyclus **G28 SPIEGELEN** of **TRANS MIRROR** (spiegeling **voorafgaand aan** het zwenken van het bewerkingsvlak)

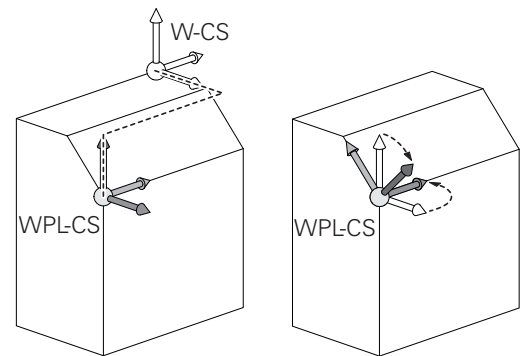

i Het resultaat van op elkaar aansluitende transformaties is afhankelijk van de programmeerorde!

Programmeer in elk coördinatensysteem uitsluitend de opgegeven (aanbevolen) transformaties. Dit geldt zowel voor het instellen als voor het terugzetten van de transformaties. Afwijkend gebruik kan tot onverwachte of ongewenste situaties leiden. Let hiervoor op de onderstaande programmainstructies.

Programmeerinstrucies:

- Wanneer transformaties (spiegelen en verschuiven) vóór de **PLANE**-functies (uitgezonderd **PLANE AXIAL**) geprogrammeerd worden, verandert daardoor de positie van het zwenkpunt (oorsprong van het bewerkingsvlak-coördinatensysteem WPL-CS) en de oriëntatie van de rotatie-assen
 - een verschuiving afzonderlijk wijzigt alleen de positie van het zwenkpunt
 - een spiegeling afzonderlijk wijzigt alleen de oriëntatie van de rotatie-assen
- In combinatie met **PLANE AXIAL** en cyclus **G80** hebben de geprogrammeerde transformaties (spiegelen, draaien en schalen) geen invloed op de positie van het zwenkpunt of de oriëntatie van de rotatie-assen

i Zonder actieve transformaties in het werkstukcoördinatensysteem zijn de positie en oriëntatie van het bewerkingsvlak-coördinatensysteem en van het werkstukcoördinatensysteem identiek.

Bij een machine met 3 assen of een zuivere 3-assige bewerking zijn er geen transformaties in het werkstukcoördinatensysteem. De **BASIS- TRANSFORM.**-waarden van de actieve regel in de referentiepunttabel hebben bij deze aanname een directe invloed op het bewerkingsvlak-coördinatensysteem.

In het bewerkingsvlak-coördinatensysteem zijn natuurlijk verdere transformaties mogelijk.

Verdere informatie: "Bewerkingsvlak-coördinatensysteem WPL-CS", Pagina 88

Bewerkingsvlak-coördinatensysteem WPL-CS

Het bewerkingsvlak-coördinatensysteem is een driedimensionaal cartesiaans coördinatensysteem.

De positie en oriëntatie van het bewerkingsvlak-coördinatensysteem zijn afhankelijk van de actieve transformaties in het werkstukcoördinatensysteem.

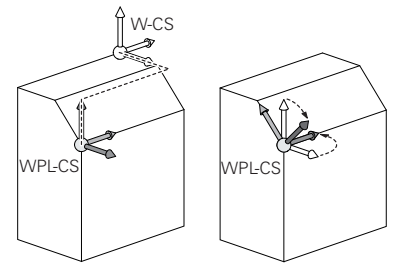

i Zonder actieve transformaties in het werkstukcoördinatensysteem zijn de positie en oriëntatie van het bewerkingsvlak-coördinatensysteem en van het werkstukcoördinatensysteem identiek.

Bij een machine met 3 assen of een zuivere 3-assige bewerking zijn er geen transformaties in het werkstukcoördinatensysteem. De **BASIS- TRANSFORM.-** waarden van de actieve regel in de referentiepunttabel hebben bij deze aanname een directe invloed op het bewerkingsvlak-coördinatensysteem.

De gebruiker definieert in het bewerkingsvlak-coördinatensysteem met behulp van transformaties de positie en de oriëntatie van het invoercoördinatensysteem.

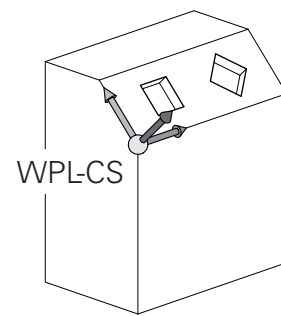

i Met de functie **Mill-Turning** (optie #50) zijn daarnaast de transformaties **OEM-rotatie** en **Precessiehoek** beschikbaar.

- De **OEM-rotatie** staat uitsluitend de machinefabrikant ter beschikking en werkt vóór de **precessiehoek**
- De **precessiehoek** wordt met behulp van de cycli **G800 DRAAISYST. AANPASSEN, G801 ROT. COOERD.SYSTEEM RESETTEN** en **G880 TANDWIEL AFWIKKELFR.** gedefinieerd, en zorgt voor aanvullende transformaties van het bewerkingsvlak-coördinatensysteem

Op het tabblad **POS** van de uitgebreide statusweergave worden de actieve waarden van beide transformaties weergegeven (indien niet gelijk aan 0). Controleer de waarden ook in de freesmodus, omdat ook daarin de actieve transformaties nog steeds werken!

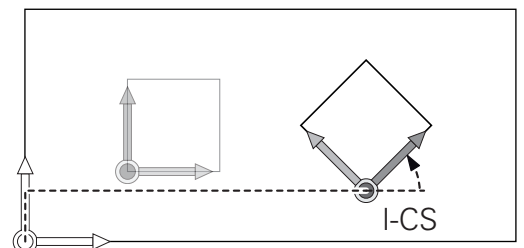
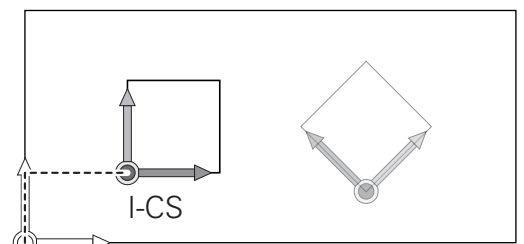

⚙️ Raadpleeg uw machinehandboek!
Uw machinefabrikant kan de transformaties **OEM-rotatie** en **Precessiehoek** ook zonder de functie **Mill-Turning** (optie #50) gebruiken.

Transformaties in het bewerkingsvlak-coördinatensysteem:

- Assen **X, Y, Z** van de cyclus **G53/G54 NULPUNT** of van de functie **TRANS DATUM**
- Cyclus **G28 SPIEGELEN** of functie **TRANS MIRROR**
- Cyclus **G73 ROTATIE** of functie **TRANS ROTATION**
- Cyclus **G72 MAATFACTOR** of functie **TRANS SCALE**
- PLANE RELATIVE**

i **PLANE RELATIVE** werkt als **PLANE**-functie in het werkstukcoördinatensysteem en oriënteert het bewerkingsvlak-coördinatensysteem.
De waarden van de aanvullende zwenking hebben daarbij echter altijd betrekking op het actuele bewerkingsvlak-coördinatensysteem.

i Met de functie **Globale programma-instellingen** (optie #44) is daarnaast de transformatie **Rotatie (I-CS)** beschikbaar. Deze transformatie wordt opgeteld bij de in het NC-programma gedefinieerde rotatie (cyclus **G73 ROTATIE**).

i Het resultaat van op elkaar aansluitende transformaties is afhankelijk van de programmeervolgorde!

i Zonder actieve transformaties in het bewerkingsvlak-coördinatensysteem zijn de positie en oriëntatie van het invoercoördinatensysteem en van het bewerkingsvlak-coördinatensysteem identiek.
Bij een machine met 3 assen of een zuivere 3-assige bewerking zijn er bovendien geen transformaties in het werkstukcoördinatensysteem. De **BASIS- TRANSFORM.**-waarden van de actieve regel in de referentiepunttabel hebben bij deze aanname direct invloed op het invoercoördinatensysteem.

Invoercoördinatensysteem I-CS

Het invoercoördinatensysteem is een driedimensionaal cartesiaans coördinatensysteem.

De positie en oriëntatie van het invoercoördinatensysteem zijn afhankelijk van de actieve transformaties in het bewerkingsvlak-coördinatensysteem.

i Zonder actieve transformaties in het bewerkingsvlak-coördinatensysteem zijn de positie en oriëntatie van het invoercoördinatensysteem en van het bewerkingsvlak-coördinatensysteem identiek.

Bij een machine met 3 assen of een zuivere 3-assige bewerking zijn er bovendien geen transformaties in het werkstukcoördinatensysteem. De **BASIS- TRANSFORM.**-waarden van de actieve regel in de referentiepunttabel hebben bij deze aanname direct invloed op het invoercoördinatensysteem.

De gebruiker definieert met behulp van verplaatsingsregels in het invoercoördinatensysteem de positie van het gereedschap en daarmee ook de positie van het gereedschapscoördinatensysteem.

i Ook de weergaven **NOM, ACT, SLPF** en **ACTRW** hebben betrekking op het invoercoördinatensysteem.

Verplaatsingsregels in het invoercoördinatensysteem:

- asparallelle verplaatsingsregels
- verplaatsingsregels met cartesiaanse of poolcoördinaten
- Cycli

N70 X+48*

N70 G01 X+48 Y+102 Z-1.5 G40*

i De oriëntatie van het gereedschapscoördinatensysteem kan in verschillende referentiesystemen plaatsvinden.
Verdere informatie: "Gereedschapscoördinatensysteem T-CS", Pagina 91

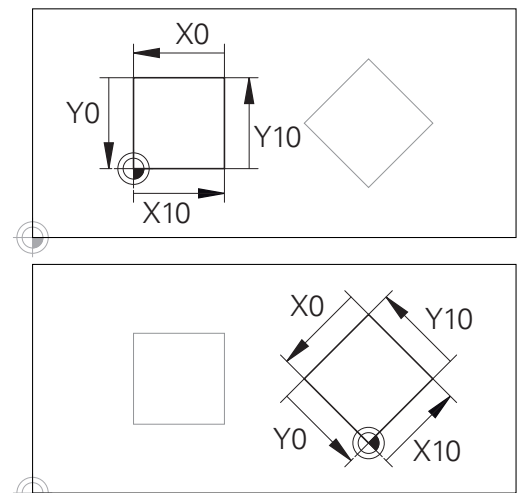
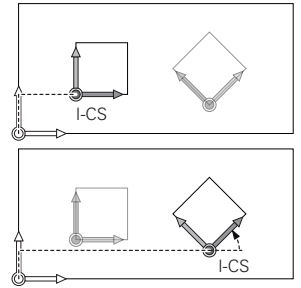
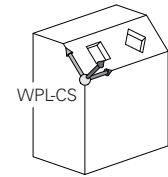

Een contour op basis van de oorsprong van het invoercoördinatensysteem kan zeer eenvoudig willekeurig worden getransformeerd.

Gereedschapscoördinatensysteem T-CS

Het gereedschapscoördinatensysteem is een driedimensionaal cartesiaans coördinatensysteem waarvan de coördinatenoorsprong het gereedschapsreferentiepunt is. Dit is het punt waarop de waarden van de gereedschapstabel, **L** en **R** bij freesgereedschappen en **ZL**, **XL** en **YL** bij draaigereedschappen betrekking hebben.

Meer informatie: Gebruikershandboek **Instellen, NC-programma's testen en uitvoeren**

i Om ervoor te zorgen dat de dynamische botsingsbewaking (optie #40) het gereedschap correct kan bewaken, moeten de waarden van de gereedschapstabel overeenkomen met de daadwerkelijke maten van het gereedschap.

Overeenkomstig de waarden uit de gereedschapstabel wordt de coördinatenoorsprong van het gereedschapscoördinatensysteem verschoven naar het geleidepunt van het gereedschap TCP. TCP staat voor **T**ool **C**enter **P**oint.

Als het NC-programma niet op de gereedschapspunt gebaseerd is, moet het geleidepunt van het gereedschap verschoven worden. De noodzakelijke verschuiving vindt in het NC-programma plaats met behulp van de deltawaarden bij de gereedschapsoproep.

i De in de grafische weergave getoonde positie van het TCP is bindend in verband met de 3D-gereedschapscorrectie.

i De gebruiker definieert met behulp van verplaatsingsregels in het invoercoördinatensysteem de positie van het gereedschap en daarmee ook de positie van het gereedschapscoördinatensysteem.

De oriëntatie van het gereedschapscoördinatensysteem is bij actieve additionele functie **M128** afhankelijk van de actuele gereedschapsinstelling.

Gereedschapsinstelling in het machinecoördinatensysteem:

Voorbeeld

N70 G01 X+10 Y+45 A+10 C+5 R0 M128*

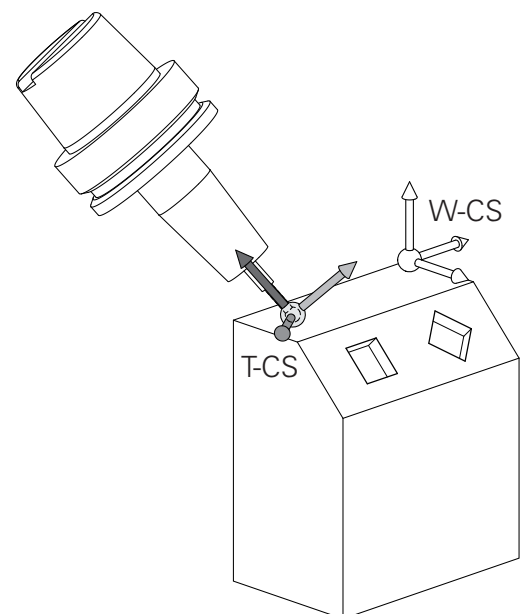
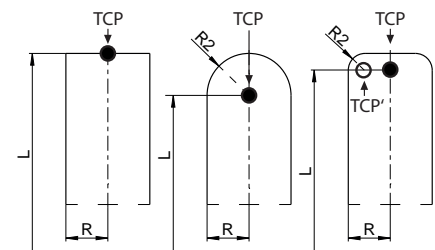
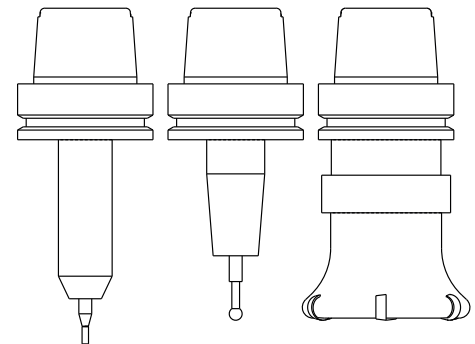

- i** Bij de getoonde verplaatsingsregels met vectoren is een 3D-gereedschapscorrectie mogelijk met behulp van de correctiewaarden **DL**, **DR** en **DR2** uit de **T**-regel of de correctietabel **.tco**.
- De werking van de correctiewaarden is afhankelijk van het gereedschapstype.
- De besturing herkent de verschillende gereedschapstypen aan de hand van de kolommen **L**, **R** en **R2** van de gereedschapstabel:
- $R2_{TAB} + DR2_{TAB} + DR2_{PROG} = 0$
→ stiftrees
 - $R2_{TAB} + DR2_{TAB} + DR2_{PROG} = R_{TAB} + DR_{TAB} + DR_{PROG}$
→ radiusfrees of kogelfrees
 - $0 < R2_{TAB} + DR2_{TAB} + DR2_{PROG} < R_{TAB} + DR_{TAB} + DR_{PROG}$
→ hoekradiusfrees of torusfrees

- i** Zonder **TCPM**-functie of additionele functie **M128** is de oriëntatie van het gereedschapscoordinaatsysteem identiek aan die van het invoercoördinaatsysteem.

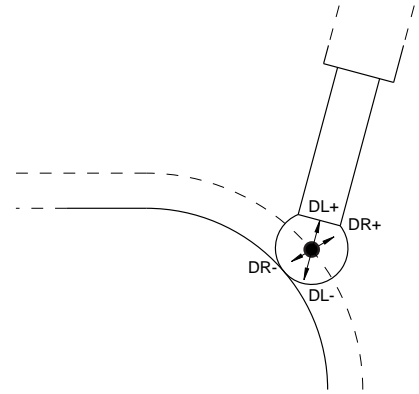

Aanduiding van de assen op freesmachines

De assen X, Y en Z op uw freesmachine worden ook aangeduid met gereedschapsas, hoofdas (1e as) en nevenas (2e as). De positie van de gereedschapsas is bepalend voor de toewijzing van de hoofd- en nevenas.

Gereedschapsas	Hoofdas	Nevenas
X	Y	Z
Y	Z	X
Z	X	Y



De volledige omvang van de besturingsfuncties is uitsluitend bij gebruik van gereedschapsas **Z** beschikbaar, bijv. patroondefinitie **PATTERN DEF**.

Beperkt en door de machinefabrikant voorbereid en geconfigureerd is toepassing van de gereedschapsassen **X** en **Y** mogelijk.

Poolcoördinaten

Als de maatvoering van de productietekening rechthoekig is, moet het NC-programma ook met rechthoekige coördinaten gemaakt worden. Bij werkstukken met cirkelbogen of bij hoekmaten is het vaak eenvoudiger de posities d.m.v. poolcoördinaten vast te leggen.

Poolcoördinaten beschrijven (in tegenstelling tot de rechthoekige coördinaten X, Y en Z) alleen posities in een vlak. Poolcoördinaten hebben hun nulpunt in de pool CC (CC = circle centre; Engelse term voor cirkelmiddelpunt). Een positie in een vlak wordt op die manier eenduidig bepaald door middel van:

- poolcoördinatenradius: de afstand vanaf pool CC tot de positie
- poolcoördinatenhoek: hoek tussen de hoekreferentie-as en de lijn die de pool CC met de positie verbindt

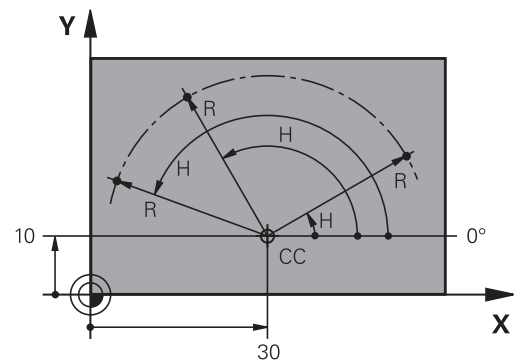

Vastleggen van de pool en de hoekreferentieas

De pool wordt door twee coördinaten in het rechthoekige coördinatensysteem in één van de drie vlakken vastgelegd. Daarmee wordt ook de hoekreferentieas voor de poolcoördinatenhoek H eenduidig bepaald.

Poolcoördinaten (vlak)	Hoekreferentieas
X/Y	+X
Y/Z	+Y
Z/X	+Z

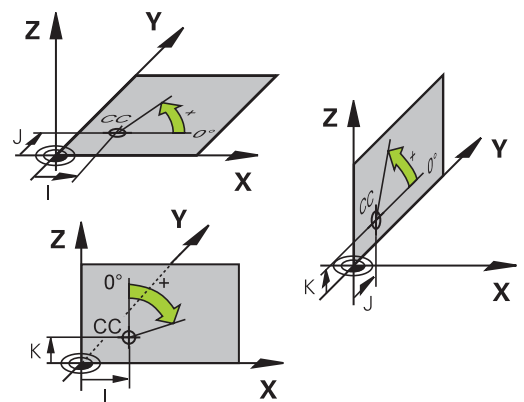

Absolute en incrementele werkstukposities

Absolute werkstukposities

Wanneer de coördinaten van een positie gerelateerd zijn aan het coördinatennulpunt (oorsprong), worden deze als absolute coördinaten aangeduid. Elke positie op het werkstuk wordt door middel van de absolute coördinaten eenduidig bepaald.

Voorbeeld 1: boringen met absolute coördinaten:

Boring 1	Boring 2	Boring 3
X = 10 mm	X = 30 mm	X = 50 mm
Y = 10 mm	Y = 20 mm	Y = 30 mm

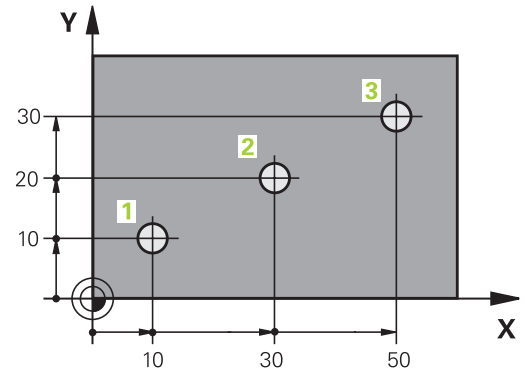

Incrementele werkstukposities

Incrementele coördinaten zijn gerelateerd aan de laatst geprogrammeerde positie van het gereedschap, die als relatief (denkbeeldig) nulpunt dient. Incrementele coördinaten geven bij het maken van het programma dus de maat tussen de laatste en de daaropvolgende nominale positie aan, waarmee het gereedschap zich moet verplaatsen. Derhalve wordt zij ook als kettingmaat aangeduid.

Een incrementele maat wordt gekenmerkt door de functie G91 vóór de asaanduiding.

Voorbeeld 2: boringen met incrementele coördinaten

Absolute coördinaten van de boring 4

X = 10 mm

Y = 10 mm

Boring 5, gerelateerd aan 4 Boring 6, gerelateerd aan 5

G91 X = 20 mm

G91 X = 20 mm

G91 Y = 10 mm

G91 Y = 10 mm

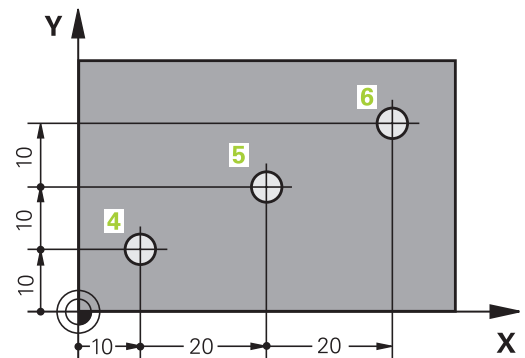

Absolute en incrementele poolcoördinaten

Absolute coördinaten zijn altijd gerelateerd aan de pool en de hoekreferentie-as.

Incrementele coördinaten zijn altijd gerelateerd aan de laatst geprogrammeerde positie van het gereedschap.

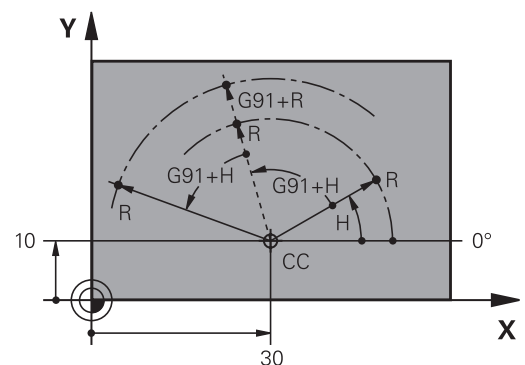

Referentiepunt selecteren

Een productietekening geeft een bepaald vormelement van het werkstuk als absoluut referentiepunt (nulpunt) aan, meestal een hoek van het werkstuk. Bij het vastleggen van het referentiepunt wordt het werkstuk eerst ten opzichte van de machine-assen uitgericht en wordt het gereedschap voor elke as in een bekende positie ten opzichte van het werkstuk gebracht. Voor deze positie wordt de weergave van de besturing op nul of op een overeenkomstige positiewaarde vastgelegd. Daardoor wordt het werkstuk toegekend aan het referentiesysteem dat voor de besturingsweergave of uw NC-programma geldt.

Geeft de productietekening relatieve referentiepunten aan, dan moet eenvoudig gebruikgemaakt worden van de cycli voor coördinatenomrekening.

Meer informatie: Gebruikershandboek **Bewerkingscycli programmeren**

Wanneer de productietekening geen juiste NC-maten heeft, dan wordt een positie of een hoek van het werkstuk als referentiepunt geselecteerd van waaruit de maten van de overige posities op het werkstuk bepaald kunnen worden.

De referentiepunten kunnen met een 3D-tastsysteem van HEIDENHAIN bijzonder eenvoudig worden vastgelegd.

Meer informatie: Gebruikershandboek **Instellen, NC-programma's testen en uitvoeren**

Voorbeeld

De schets van het werkstuk toont boringen (1 t/m 4), waarvan de maatvoering gerelateerd is aan een absoluut referentiepunt met de coördinaten $X=0$ $Y=0$. De boringen (5 t/m 7) zijn gerelateerd aan een relatief referentiepunt met de absolute coördinaten $X=450$ $Y=750$. Met een **Nulpuntverschuiving** kan het nulpunt tijdelijk naar positie $X=450$, $Y=750$ worden verschoven, om de boringen (5 tot 7) zonder verdere berekeningen te programmeren.

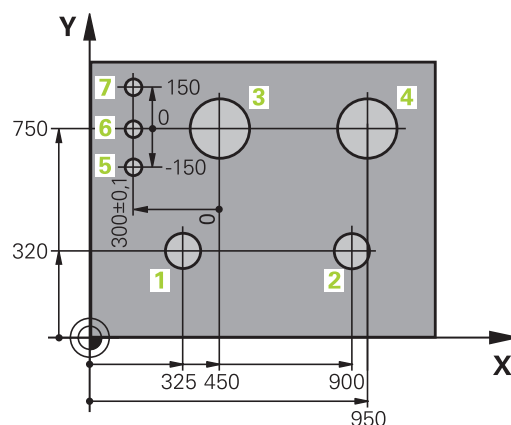
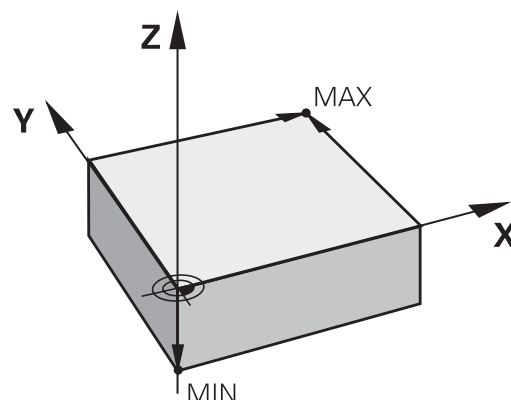

3.5 NC-programma's openen en invoeren

Opbouw van een NC-programma in DIN/ISO-formaat

Een NC-programma bestaat uit een aantal NC-regels. De afbeelding rechts toont de elementen van een NC-regel.

De besturing nummert de NC-regels van een NC-programma automatisch, afhankelijk van machineparameter **blockIncrement** (105409). De machineparameter **blockIncrement** (105409) definieert de stapgrootte van de regelnummers.

De eerste NC-regel van een NC-programma wordt d.m.v. %, de programmnaam en de geldende maateenheid gekenmerkt.

De daaropvolgende NC-regels bevatten informatie over:

- het onbewerkte werkstuk
- Gereedschapsoproepen
- Benaderen van een veiligheidspositie
- aanzetten en toerentallen
- Baanbewegingen, cycli en verdere functies

De laatste NC-regel van een NC-programma wordt d.m.v.

N99999999, de programmnaam en de geldende maateenheid gekenmerkt.

NC-regel

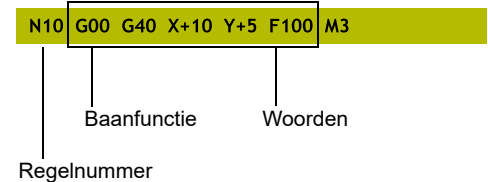

AANWIJZING

Let op: botsingsgevaar!

De besturing voert geen automatische botstest tussen het gereedschap en het werkstuk uit. Tijdens de naderingsverplaatsing na een gereedschapswissel bestaat er gevaar voor botsingen!

- ▶ Zo nodig een extra veilige tussenliggende positie programmeren

Onbewerkt werkstuk definiëren: G30/G31

Direct na het openen van een nieuw NC-programma moet een onbewerkt werkstuk gedefinieerd worden. Om het onbewerkte werkstuk achteraf te definiëren, moet de toets **SPEC FCT**, de softkey **PROGRAMMA- INSTELL.** en daarna de softkey **BLK FORM** worden ingedrukt. De besturing heeft de definitie nodig voor de grafische simulaties.



- De definitie van het onbewerkte werkstuk is alleen noodzakelijk, wanneer het NC-programma grafisch moet worden getest!
- Om ervoor te zorgen dat de besturing het onbewerkte werkstuk in de simulatie weergeeft, moet het onbewerkte werkstuk een minimale maat hebben. De minimale maat bedraagt 0,1 mm resp. 0,004 inch in alle assen en in de radius.
- De functie **Uitgebreide controle** bij de simulatie gebruikt de informatie uit de definitie van het onbewerkte werkstuk om het werkstuk te bewaken. Ook wanneer er meer werkstukken in de machine zijn opgespannen, kan de besturing alleen het actieve onbewerkte werkstuk bewaken!

Meer informatie: Gebruikershandboek **Instellen, NC-programma's testen en uitvoeren**

- De besturing gebruikt de functie **BLK FORM** niet om voor draaicycli (optie #50) de verplaatsingen te genereren. Geef in dat geval **FUNCTION TURNDATA BLANK** op.





Verdere informatie: "Correctie onbewerkt werkstuk TURNDATA BLANK", Pagina 543



De volledige omvang van de besturingsfuncties is uitsluitend bij gebruik van gereedschapsas **Z** beschikbaar, bijv. patroondefinitie **PATTERN DEF**.

Beperkt en door de machinefabrikant voorbereid en geconfigureerd is toepassing van de gereedschapsassen **X** en **Y** mogelijk.

De besturing kan verschillende vormen van onbewerkte werkstukken weergeven:

Softkey	Functie
	Rechthoekig onbewerkt werkstuk definiëren
	Cilindrisch onbewerkt werkstuk definiëren
	Rotatiesymmetrisch onbewerkt werkstuk met willekeurige vorm definiëren
	STL-bestand als onbewerkt werkstuk laden Optioneel een extra STL-bestand als een bewerkt werkstuk laden

Rechthoekig onbewerkt werkstuk

De zijden van het rechthoekige blok liggen parallel aan de assen X, Y en Z. Dit onbewerkte werkstuk wordt door twee van zijn hoekpunten vastgelegd:

- MIN-punt G30: kleinste X-, Y- en Z-coördinaat van het rechthoekige blok; absolute waarden invoeren
- MAX-punt G31: grootste X-, Y- en Z-coördinaat van het rechthoekige blok; absolute of incrementele waarden invoeren

Voorbeeld

%NEU G71 *	Programmabegin, naam, maateenheid
N10 G30 G17 X+0 Y+0 Z-40*	Spilas, MIN-punt-coördinaten
N20 G31 X+100 Y+100 Z+0*	MAX-punt-coördinaten
N99999999 %NEU G71 *	Programma-einde, naam, maateenheid

Cilindrisch onbewerkt werkstuk

Het cilindrische onbewerkte werkstuk wordt met de afmetingen van de cilinder vastgelegd:

- X, Y of Z: rotatie-as
- D, R: diameter of radius van de cilinder (met positief voorteken)
- L: lengte van de cilinder (met positief voorteken)
- DIST: verschuiving langs de rotatie-as
- DI, RI: binnendiameter of binnenradius voor holle cilinders



De parameters **DIST** en **RI** of **DI** zijn optioneel en hoeven niet te worden geprogrammeerd.

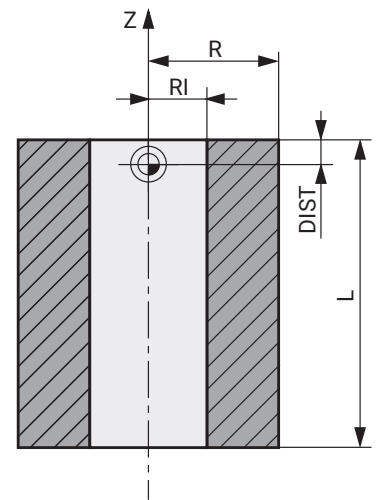

Voorbeeld

<code>%NEU G71 *</code>	Programmabegin, naam, maateenheid
<code>N10 BLK FORM CYLINDER Z R50 L105 DIST+5 RI10*</code>	Spilas, radius, lengte, afstand, binnenradius
<code>N99999999 %NEU G71 *</code>	Programma-einde, naam, maateenheid

Rotatiesymmetrisch onbewerkt werkstuk met willekeurige vorm

De contour van het rotatiesymmetrische onbewerkte werkstuk definieert u in een subprogramma. Gebruik daarbij X, Y of Z als rotatieas.

In de definitie van het onbewerkte werkstuk verwijst u naar de contourbeschrijving:

- DIM_D, DIM_R: diameter of radius van het rotatiesymmetrische onbewerkte werkstuk
- LBL: subprogramma met contourbeschrijving

De contourbeschrijving mag negatieve waarden in de rotatieas, maar alleen positieve waarden in de hoofdas bevatten. De contour moet gesloten zijn, d.w.z. het begin van de contour komt overeen met het einde van de contour.

Als u een rotatiesymmetrisch onbewerkt werkstuk met incrementele coördinaten definieert, zijn de afmetingen niet afhankelijk van de diameterprogrammering.



Het subprogramma kan met een nummer, naam of QS-parameter worden opgegeven.

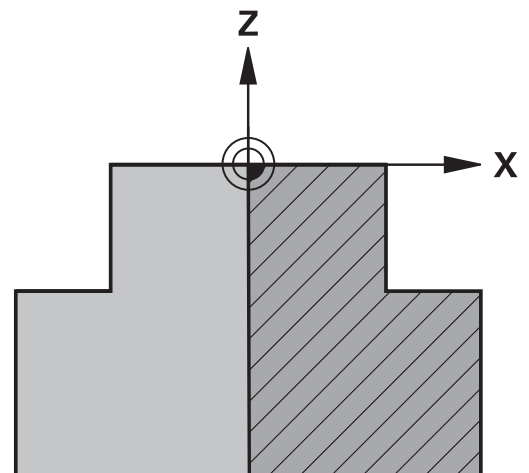

Voorbeeld

%NEU G71 *	Programmabegin, naam, maateenheid
N10 BLK FORM ROTATION Z DIM_R LBL1*	Spilas, interpretatiewijze, subprogrammanummer
N20 M30*	Einde van hoofdprogramma
N30 G98 L1*	Begin van subprogramma
N40 G01 X+0 Z+1*	Contourbegin
N50 G01 X+50*	Programmeren in positieve richting van de hoofdas
N60 G01 Z-20*	
N70 G01 X+70*	
N80 G01 Z-100*	
N90 G01 X+0*	
N100 G01 Z+1*	Contoureinde
N110 G98 L0*	Einde van subprogramma
N99999999 %NEU G71 *	Programma-einde, naam, maateenheid

STL-bestanden als onbewerkt werkstuk en optioneel afgewerkt werkstuk

De integratie van STL-bestanden als onbewerkt werkstuk en bewerkt werkstuk is vooral handig in combinatie met CAM-programma's, aangezien hierbij naast het NC-programma ook de benodigde 3D-modellen beschikbaar zijn.

i Ontbrekende 3D-modellen, bijv. half afgewerkte werkstukken bij verschillende afzonderlijke bewerkingsstappen, kunt u in de werkstand **Programmatest** met behulp van de softkey **WERKSTUK EXPORT** direct op de besturing aanmaken. De bestandsgrootte is afhankelijk van de complexiteit van de geometrie.
Meer informatie: Gebruikershandboek **Instellen, NC-programma's testen en uitvoeren**

i Merk op dat de STL-bestanden beperkt zijn met betrekking tot het aantal toegestane driehoeken:

- 20.000 driehoeken per STL-bestand in ASCII-formaat
- 50.000 driehoeken per STL-bestand in binair formaat

De besturing laadt binaire bestanden sneller.

i Ook wanneer in de besturing of in het NC-programma de maateenheid inch actief is, interpreteert de besturing de maten van 3D-bestanden in mm.

Verwijs in de definitie van het onbewerkte werkstuk naar de vereiste STL-bestanden met behulp van padinformatie. Gebruik de softkey **BESTAND SELECT.**, zodat de besturing automatisch de padinformatie overneemt.

Wanneer u geen bewerkte werkstuk wilt laden, sluit u de dialoog af volgens de definitie van het onbewerkte werkstuk.

i Het pad naar het STL-bestand kan ook worden opgegeven met behulp van directe tekstinput of een QA-parameter.

Voorbeeld

<code>%NEU G71 *</code>	Programmabegin, naam, maateenheid
<code>N10 BLK FORM FILE "TNC:\...stl" TARGET "TNC:\...stl"*</code>	Padgegevens naar onbewerkt werkstuk, padgegevens naar optioneel bewerkte werkstuk
<code>N99999999 %NEU G71 *</code>	Programma-einde, naam, maateenheid

i Als het NC-programma en de 3D-modellen zich in een map of in een gedefinieerde mapstructuur bevinden, maakt relatieve padinformatie het gemakkelijker om de bestanden later te verplaatsen.
Verdere informatie: "Programmeerinstructies", Pagina 262

Nieuw NC-programma openen

Een NC-programma moet altijd in de werkstand **Programmeren** worden ingevoerd. Voorbeeld van het openen van een programma:



- ▶ Werkstand: toets **Programmeren** indrukken



- ▶ Toets **PGM MGT** indrukken
- ▶ De besturing opent het bestandsbeheer.

Kies de directory waarin het nieuwe NC-programma moet worden opgeslagen:

BESTANDSNAAM = NIEUW.I



- ▶ Nieuwe programmaam invoeren
- ▶ Met de **ENT**-toets bevestigen



- ▶ Maateenheid selecteren: softkey **MM** of **INCH** indrukken
- ▶ De besturing schakelt over naar het programmavenster en opent de dialoog voor de definitie van de **BLK-FORM** (onbewerkt werkstuk)



- ▶ Rechthoekig onbewerkt werkstuk selecteren: softkey voor rechthoekig onbewerkt werkstuk indrukken

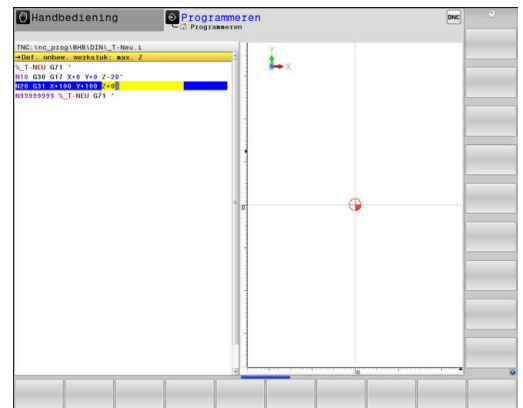

BEWERKINGSVLAK IN GRAFISCHE WEERGAVE: XY



- ▶ Spilas invoeren, bijv. **G17**



De volledige omvang van de besturingsfuncties is uitsluitend bij gebruik van gereedschapsas **Z** beschikbaar, bijv. patroondefinitie **PATTERN DEF**.

Beperkt en door de machinefabrikant voorbereid en geconfigureerd is toepassing van de gereedschapsassen **X** en **Y** mogelijk.

DEFINITIE VAN ONBEWERKT WERKSTUK: MINIMUM



- ▶ Achtereenvolgens X-, Y- en Z-coördinaten van het MIN-punt invoeren en telkens met de **ENT**-toets bevestigen

DEFINITIE VAN ONBEWERKT WERKSTUK: MAXIMUM



- ▶ Achtereenvolgens X-, Y- en Z-coördinaten van het MAX-punt invoeren en telkens met de **ENT**-toets bevestigen

Voorbeeld

%NEU G71 *	Programmabegin, naam, maateenheid
N10 G30 G17 X+0 Y+0 Z-40*	Spilas, MIN-punt-coördinaten
N20 G31 X+100 Y+100 Z+0*	MAX-punt-coördinaten
N99999999 %NEU G71 *	Programma-einde, naam, maateenheid

De eerste en de laatste NC-regel van het NC-programma worden automatisch door de besturing gegenereerd.



Wanneer er geen definitie van het onbewerkte werkstuk moet worden geprogrammeerd, breekt u de dialoog bij **Bew.vlak in graf. weergave: XY** met de **DEL**-toets af!

Gereedschapsverplaatsingen in DIN/ISO programmeren

Om een NC-regel te programmeren, drukt u op de toets **SPEC FCT**. Druk op de softkey **PROGRAMMAFUNCTIES** en daarna op de softkey **DIN/ISO**. U kunt ook de grijze baanfunctietoetsen gebruiken, om de bijbehorende G-code te verkrijgen.



Als u de DIN/ISO-functies met een via USB aangesloten alfanumeriek toetsenbord invoert, let er dan op dat de hoofdletterfunctie actief is.

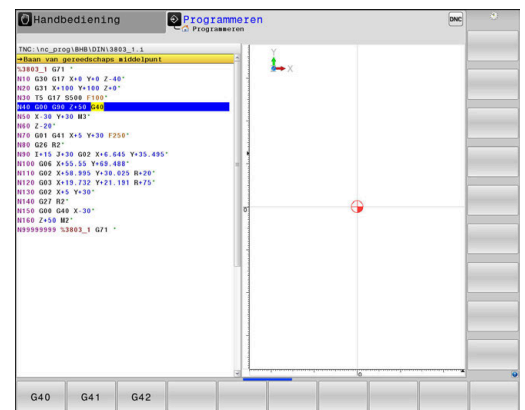

Voorbeeld van een positioneerregel

G

- ▶ Toets **G** indrukken
- ▶ **1** invoeren en op de **ENT**-toets drukken om de NC-regel te openen.

ENT

COÖRDINATEN?

X

- ▶ **10** (doelcoördinaat voor X-as invoeren)

Y

- ▶ **20** (doelcoördinaat voor Y-as invoeren)

ENT

- ▶ Met **ENT**-toets naar volgende vraag

Baan van gereedschaps middelpunt

G

- ▶ **40** invoeren en met de **ENT**-toets bevestigen, om zonder gereedschapsradiuscorrectie te verplaatsen

Als alternatief

G41

- ▶ Links of rechts van de geprogrammeerde contour verplaatsen: softkey **G41** of **G42** indrukken

G42

AANZET F=?

- ▶ **100** (aanzet voor deze baanbeweging 100 mm/min invoeren)

ENT

- ▶ Met **ENT**-toets naar volgende vraag

ADDITIONELE M-FUNCTIE?

- ▶ **3** (additionele functie **M3** "Spil aan") invoeren.

END

- ▶ Met de toets **END** beëindigt de besturing deze dialoog.

Voorbeeld

N30 G01 G40 X+10 Y+5 F100 M3*

Actuele positie overnemen

De besturing biedt de mogelijkheid de actuele gereedschapspositie in het NC-programma over te nemen, bijv. bij

- verplaatsingsregels programmeren
- Cycli programmeren

Ga als volgt te werk om hiervoor de juiste positiewaarden over te nemen:

- ▶ Invoerveld op de positie in een NC-regel positioneren waar u een positie wilt overnemen



- ▶ selectie van de functie "Actuele positie overnemen"

- ▶ De besturing toont in de softkeybalk de assen waarvan u de posities kunt overnemen



- ▶ As selecteren

- ▶ De besturing schrijft de actuele positie van de geselecteerde as in het actieve invoerveld



Ondanks actieve gereedschapsradiuscorrectie neemt de besturing in het bewerkingsvlak altijd de coördinaten van het gereedschapsmiddelpunt over.

De besturing houdt rekening met de actieve gereedschapslengtecorrectie en neemt in de gereedschapsas altijd de coördinaten van de gereedschapspunt over.

De besturing houdt de softkeybalk voor de askeuze actief totdat nogmaals de toets **Overname actuele positie** wordt ingedrukt. Deze procedure geldt ook wanneer u de actuele NC-regel opslaat en met behulp van de baanfunctie-toets een nieuwe NC-regel opent. Als u met behulp van een softkey een invoeralternatief moet selecteren (bijv. de radiuscorrectie), dan sluit de besturing ook de softkeybalk voor de askeuze.







Wanneer de functie **Bewerkingsvlak zwenken** actief is, is de functie **Overname actuele positie** niet toegestaan.





NC-programma bewerken



Tijdens de afwerking kunt u het actieve NC-programma niet bewerken.

Tijdens het maken of wijzigen van een NC-programma kan met de pijltoetsen of met de softkeys elke regel in het NC-programma en elk afzonderlijk woord van een NC-regel geselecteerd worden:

Softkey/toets	Functie
	<p>Positie van de actuele NC-regel op het beeldscherm wijzigen. Hiermee kunt u meerdere NC-regels laten weergeven die vóór de actuele NC-regel geprogrammeerd zijn.</p> <p>Zonder functie wanneer het NC-programma volledig op het beeldscherm zichtbaar is</p>
	<p>Positie van de actuele NC-regel op het beeldscherm wijzigen. Hiermee kunt u meerdere NC-regels laten weergeven die na de actuele NC-regel geprogrammeerd zijn</p> <p>Zonder functie wanneer het NC-programma volledig op het beeldscherm zichtbaar is</p>
	Van NC-regel naar NC-regel springen
	
	Afzonderlijke woorden in NC-regel selecteren
	
	<p>Een bepaalde NC-regel kiezen:</p> <p>Verdere informatie: "Toets GOTO gebruiken", Pagina 200</p>

Softkey/toets	Functie
	<ul style="list-style-type: none"> ■ Waarde van een geselecteerd woord op nul zetten ■ Foutieve waarde wissen ■ Wisbare foutmelding wissen
	Geselecteerd woord wissen
	<ul style="list-style-type: none"> ■ Geselecteerde NC-regel wissen ■ Cycli en programmadelen wissen
	NC-regel invoegen die als laatste is bewerkt of gewist

NC-regel op willekeurige plaats invoegen

- ▶ NC-regel selecteren waarachter u een NC-regel wilt invoegen
- ▶ Dialoog openen

Wijzigingen opslaan

De besturing slaat wijzigingen standaard automatisch op wanneer u naar een andere werkstand omschakelt of het bestandsbeheer selecteert. Als u wijzigingen in het NC-programma bewust wilt opslaan, gaat u als volgt te werk:

- ▶ Softkeybalk met de functies voor opslaan selecteren

	<ul style="list-style-type: none"> ▶ Softkey OPSLAAN indrukken ▶ De besturing slaat alle wijzigingen op die u hebt aangebracht sinds er de laatste keer is opgeslagen
---	--

NC-programma in een nieuw bestand opslaan

U kunt de inhoud van het op dit moment geselecteerde NC-programma onder een andere programmaam opslaan. Ga daarbij als volgt te werk:

- ▶ Softkeybalk met de functies voor opslaan selecteren

	<ul style="list-style-type: none"> ▶ Softkey OPSLAAN ALS indrukken ▶ De besturing toont een venster waarin u de directory en de nieuwe bestandsnaam kunt invoeren ▶ Met softkey WIJZIGEN eventueel een doelmap selecteren ▶ Bestandsnaam invoeren ▶ Met softkey OK of ENT-toets bevestigen, of de procedure met softkey AFBREKEN beëindigen
---	---



Het met **OPSLAAN ALS** opgeslagen bestand vindt u in het bestandsbeheer ook met de softkey **LAATSTE BESTANDEN**.

Wijzigingen ongedaan maken

U kunt alle wijzigingen ongedaan maken die u hebt uitgevoerd sinds er de laatste keer is opgeslagen. Ga daarbij als volgt te werk:

- ▶ Softkeybalk met de functies voor opslaan selecteren
- WIJZIGING
OPHEFFEN



 - ▶ Softkey **WIJZIGING OPHEFFEN** indrukken
 - ▶ De besturing toont een venster waarin u de procedure kunt bevestigen of afbreken
 - ▶ Wijzigingen met softkey **JA** of de **ENT**-toets afwijzen of de procedure met softkey **NEE** afbreken

Woorden veranderen en invoegen

- ▶ Woord in de NC-regel selecteren
- ▶ Met de nieuwe waarde overschrijven
- ▶ Op het moment dat het woord wordt geselecteerd, staat de dialoog ter beschikking.
- ▶ Wijziging beëindigen: toets **END** indrukken

Wanneer een woord moet worden ingevoegd, druk dan op de pijltoetsen (naar rechts of links) totdat de gewenste dialoog verschijnt en voer het gewenste woord in.

Dezelfde woorden in verschillende NC-regels zoeken

- ▶  Word in een NC-regel selecteren: pijltoetsen zo vaak indrukken totdat het gewenste woord gemarkeerd is
- ▶  NC-regel met pijltoetsen selecteren
 - Pijl omlaag: vooruit zoeken
 - Pijl omlaag: achteruit zoeken

De markering bevindt zich in de nieuw geselecteerde -NC-regel op hetzelfde woord als in de eerst geselecteerde NC-regel.

i Wanneer in zeer lange NC-programma's het zoeken is gestart, toont de besturing een symbool met de voortgangsinformatie. Indien nodig kunt u het zoeken op elk gewenst moment afbreken.

Programmadelen markeren, kopiëren, knippen en invoegen

Om programmadelen binnen een NC-programma of naar een ander NC-programma te kopiëren, beschikt de besturing over de volgende functies:

Softkey	Functie
BLOK MARKEREN	Markeerfunctie inschakelen
SELECTIE AFBREKEN	Markeerfunctie uitschakelen
BLOK WISSEN	Gemarkeerd blok knippen
BLOK TUSSENV.	In geheugen opgeslagen blok invoegen
BLOK KOPIËREN	Gemarkeerd blok kopiëren

Ga bij het kopiëren van programmadelen als volgt te werk:

- ▶ Kies de softkeybalk met markeerfuncties
- ▶ Selecteer de eerste NC-regel van het te kopiëren programmadeel
- ▶ Eerste NC-regel markeren: softkey **BLOK MARKEREN** indrukken.
- ▶ De besturing laat de NC-regel in kleur oplichten en toont de softkey **SELECTIE AFBREKEN**.
- ▶ Verplaats de cursor naar de laatste NC-regel van het programmadeel dat u wilt kopiëren of knippen.
- ▶ De besturing geeft alle gemarkeerde NC-regels in een andere kleur weer. U kunt de markeerfunctie op elk gewenst moment beëindigen door op de softkey **SELECTIE AFBREKEN** te drukken
- ▶ Gemarkeerd programmadeel kopiëren: softkey **BLOK KOPIËREN** indrukken, gemarkeerd programmadeel knippen: softkey **REGEL WEG KNIPPEN** indrukken.
- ▶ De besturing slaat het gemarkeerde blok op.



Wanneer u een programmadeel naar een ander NC-programma wilt verzenden, selecteert u op deze plaats eerst het gewenste NC-programma via Bestandsbeheer.

- ▶ Selecteer met de pijltoetsen de NC-regel waarachter het gekopieerde (geknipte) programmadeel moet worden ingevoegd
- ▶ Opgeslagen programmadeel invoegen: softkey **BLOK TUSSENV.** indrukken
- ▶ Markeerfunctie beëindigen: softkey **SELECTIE AFBREKEN** indrukken

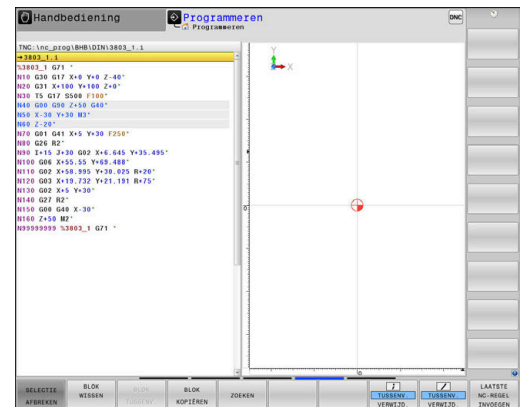

De zoekfunctie van de besturing

Met de zoekfunctie van de besturing kunnen willekeurige teksten in een NC-programma worden gezocht en eventueel ook door een nieuwe tekst worden vervangen.

Naar willekeurige teksten zoeken

ZOEKEN

- ▶ Zoekfunctie selecteren
- De besturing toont het zoekvenster en in de softkeybalk de zoekfuncties die u tot uw beschikking hebt.
- ▶ De te zoeken tekst invoeren, bijv.: **TOOL**
- ▶ Vooruit of achteruit zoeken selecteren

ZOEKEN

- ▶ Zoekproces starten
- De besturing springt naar de volgende NC-regel waarin de gezochte tekst is opgeslagen.

ZOEKEN

- ▶ Zoekproces herhalen
- De besturing springt naar de volgende NC-regel waarin de gezochte tekst is opgeslagen.

EIND

- ▶ Zoekfunctie beëindigen: softkey Einde indrukken

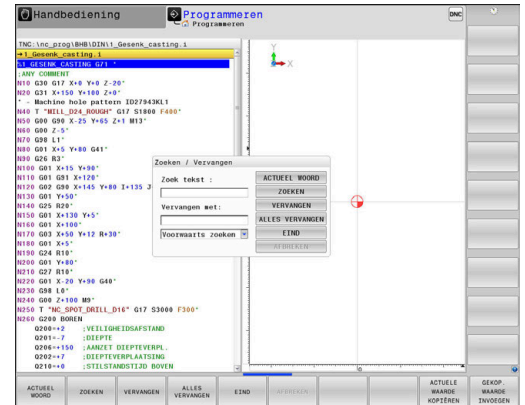

Zoeken en vervangen van willekeurige teksten

AANWIJZING**Let op: gegevensverlies mogelijk!**

De functies **VERVANGEN** en **ALLES VERVANGEN** overschrijven alle gevonden syntaxiselementen zonder bevestigingsvraag. De besturing voert vóór het vervangen geen automatische back-up van het oorspronkelijke bestand door. Hierbij kunnen NC-programma's onherstelbaar beschadigd raken.

- ▶ Evt. vóór het vervangen back-ups van de NC-programma's maken
- ▶ **VERVANGEN** en **ALLES VERVANGEN** met de juiste eerste laag gebruiken



Tijdens een afwerking zijn de functies **ZOEKEN** en **VERVANGEN** in het actieve NC-programma niet mogelijk. Ook een actieve schrijfbeveiliging voorkomt deze functies.

- ▶ NC-regel kiezen waarin het te zoeken woord is opgeslagen

ZOEKEN

- ▶ Zoekfunctie selecteren
- ▶ De besturing toont het zoekvenster en in de softkeybalk de zoekfuncties die u tot uw beschikking hebt.
- ▶ Softkey **ACTUEEL WOORD** indrukken
- ▶ De besturing neemt het eerste woord van de huidige NC-regel over. Indien nodig nogmaals op de softkey drukken om het gewenste woord over te nemen.

ZOEKEN

- ▶ Zoekproces starten
- ▶ De besturing springt naar de volgende gezochte tekst.

VERVANGEN

- ▶ Om de tekst te vervangen en daarna naar de volgende treffer te springen: softkey **VERVANGEN** indrukken, of om alle gevonden treffers te vervangen: softkey **ALLES VERVANGEN** indrukken, of om de tekst niet te vervangen en naar de volgende treffer te springen: softkey **ZOEKEN** indrukken

EIND

- ▶ Zoekfunctie beëindigen: softkey Einde indrukken

3.6 Bestandsbeheer

Bestanden

Bestanden in de besturing	Type
NC-programma's	
in HEIDENHAIN-formaat	.H
in DIN/ISO-formaat	.I
Compatibele NC-programma's	
HEIDENHAIN-unitprogramma's	.HU
HEIDENHAIN-contourprogramma's	.HC
Tabellen voor	
Gereedschappen	.T
Gereedschapswisselaars	.TCH
Nulpunten	.D
Punten	.PNT
Referentiepunten	.PR
Tastsystemen	.TP
Back-upbestanden	.BAK
Afhankelijke gegevens (bijv. structureringspunten)	.DEP
Vrij definieerbare tabellen	.P
Pallets	.TRN
Draaigereedschappen	.3DTC
Gereedschapscorrectie	
Teksten als	
ASCII-bestanden	.A
Tekstbestanden	.TXT
HTML-bestanden, bijv. resultaatprotocollen van de tastcycli	.HTML
Helpbestanden	.CHM
CAD-gegevens als	
ASCII-bestanden	.DXF
	.IGES
	.STEP

Als een NC-programma in de besturing ingevoerd wordt, moet dit eerst een naam krijgen. De besturing slaat het NC-programma in het interne geheugen op als een bestand met dezelfde naam. De besturing slaat teksten en tabellen ook in de vorm van bestanden op.

Om de bestanden snel te kunnen vinden en beheren, beschikt de besturing over een speciaal venster voor bestandsbeheer. Hier kunnen de verschillende bestanden worden opgeroepen, gekopieerd, hernoemd en gewist.

Met de besturing kan bijna een onbeperkt aantal bestanden beheerd worden. De beschikbare geheugenruimte bedraagt minimaal **21 GByte**. Een afzonderlijk NC-programma mag maximaal **2 GByte** groot zijn.



Afhankelijk van de instelling, genereert de besturing na het bewerken en opslaan van NC-programma's back-upbestanden met de bestandsextensie *.bak. Dit vermindert de beschikbare geheugenruimte.

Namen van bestanden

Bij NC-programma's, tabellen en teksten zet de besturing achter de bestandsnaam nog een extensie. Deze extensie wordt van de bestandsnaam gescheiden door een punt. Deze extensie geeft het bestandstype aan.

Bestandsnaam	Bestandstype
PROG20	.l

Bestands-, stations- en directorynamen op de besturing moeten aan de volgende norm voldoen: De Open Group Base Specifications Issue 6 IEEE Std 1003.1, 2004 Edition (Posix-Standard).

De volgende tekens zijn toegestaan:

A B C D E F G H I J K L M N O P Q R S T U V W X Y Z a b c d e f g h i j
k l m n o p q r s t u v w x y z 0 1 2 3 4 5 6 7 8 9 _ -

De volgende tekens hebben een speciale betekenis:

Teken	Betekenis
.	Bij de laatste punt van een bestandsnaam wordt de extensie afgebroken
\ en /	Voor de directorystructuur
:	Stationsaanduidingen worden van de directory gescheiden

Alle andere tekens niet gebruiken, zodat bijv. problemen bij de gegevensoverdracht worden voorkomen.



De namen van tabellen en tabelkolommen moeten met een letter beginnen en mogen geen rekenkundig teken, bijv. + bevatten.



De maximaal toegestane padlengte is 255 tekens. Tot de padlengte behoren de aanduidingen van het station, van de directory en het bestand inclusief de extensie.

Verdere informatie: "Paden", Pagina 114

Extern gemaakte bestanden op de besturing weergeven

Op de besturing is een aantal extra tools geïnstalleerd waarmee u de in de onderstaande tabel vermelde bestanden kunt laten weergeven en deels ook kunt bewerken.

Bestandstypen	Type
PDF-bestanden	pdf
Excel-tabellen	xls
	csv
Internetbestanden	html
Tekstbestanden	txt
	ini
Grafische bestanden	bmp
	gif
	jpg
	png

Meer informatie: Gebruikershandboek **Instellen, NC-programma's testen en uitvoeren**

Directory's

Omdat er in het interne geheugen zeer veel NC-programma's en bestanden opgeslagen kunnen worden, is het overzichtelijker wanneer de afzonderlijke bestanden onderverdeeld worden in directory's (mappen). In deze directory's kunnen weer onderliggende directory's worden gemaakt, de zogenoemde subdirectory's. Met de toets **-/+** of de **ENT**-toets kunt u subdirectory's weergeven of verbergen.

Paden

Een pad geeft het station en alle directory's resp. subdirectory's weer waarin een bestand is opgeslagen. De afzonderlijke gegevens worden door een **** gescheiden.



De maximaal toegestane padlengte is 255 tekens. Tot de padlengte behoren de aanduidingen van het station, van de directory en het bestand inclusief de extensie.

Voorbeeld







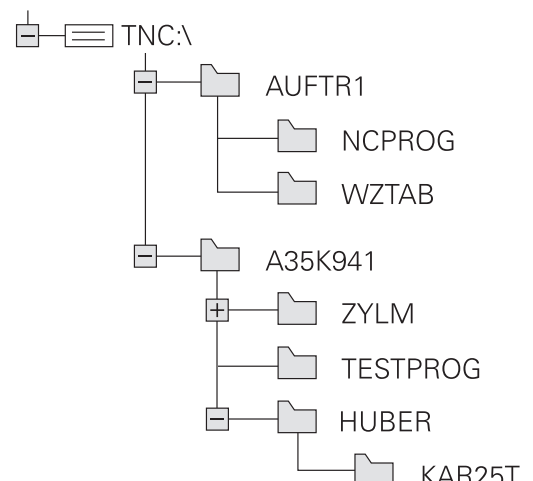











Op het station **TNC** is de directory **AUFTR1** aangemaakt. Vervolgens werd in de directory **AUFTR1** nog de subdirectory **NCPROG** gemaakt en daar werd het NC-programma **PROG1.H** naartoe gekopieerd. Het NC-programma heeft dus het pad:

TNC:\AUFTR1\NCPROG\PROG1.I

Rechts wordt een voorbeeld gegeven van een directory-overzicht met verschillende paden.



Overzicht van functies in bestandsbeheer

Softkey	Functie	Bladzijde
	Afzonderlijk bestand kopiëren	119
	Bepaald bestandstype weergeven	117
	Nieuw bestand maken	119
	De 10 laatst geselecteerde bestanden weergeven	122
	Bestand wissen	123
	Bestand markeren	124
	Bestand hernoemen	125
	Bestand tegen wissen en wijzigen beveiligen	126
	Bestandsbeveiliging opheffen	126
	Bestand van een iTNC 530 importeren	Zie gebruikershandboek Instellen, NC-programma's testen en uitvoeren
	Tabelformaat aanpassen	411
	Netstations beheren	Zie gebruikershandboek Instellen, NC-programma's testen en uitvoeren
	Editor selecteren	126
	Bestanden op eigenschappen sorteren	125
	Directory kopiëren	122
	Directory met alle subdirectory's wissen	
	Directory actualiseren	
	Directory hernoemen	
	Nieuwe directory maken	

Bestandsbeheer oproepen

PGM
MGT

- ▶ Toets **PGM MGT** indrukken
- De besturing toont het venster voor bestandsbeheer (de afbeelding toont de basisinstelling. Wanneer de besturing een andere beeldschermindeling weergeeft, druk dan op de softkey **VENSTER**).



Wanneer u een NC-programma met de toets **END** verlaat, opent de besturing het bestandsbeheer. De cursor staat in het zojuist gesloten NC-programma.

Wanneer u de toets **END** opnieuw indrukt, opent de besturing het oorspronkelijke NC-programma met de cursor op de laatst geselecteerde regel. Dit gedrag kan bij grote bestanden tot een tijdsvertraging leiden.

Wanneer u de toets **ENT** indrukt, opent de besturing een NC-programma altijd met de cursor op regel 0.

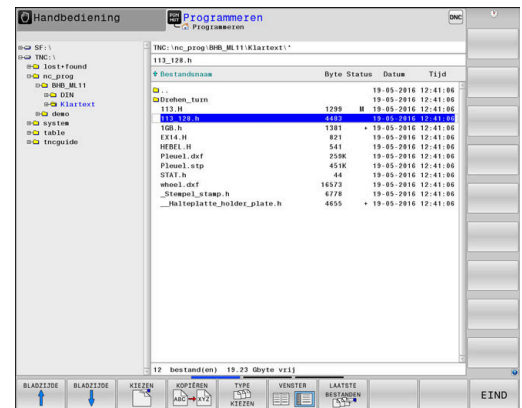



Het linker, smalle venster toont de beschikbare stations en directory's. Stations duiden de apparaten aan waarmee gegevens opgeslagen worden of waarmee overdracht van gegevens geschiedt. Eén station is het interne geheugen van de besturing. Andere stations zijn de interfaces (RS232, Ethernet), waarop bijv. een pc aangesloten kan worden. Een directory wordt altijd door een mapsymbool (links) en de naam van de directory (rechts) aangeduid. Subdirectory's zijn naar rechts ingesprongen. Als er subdirectory's zijn, kunt u deze met de toets **-/+** weergeven of verbergen.

Als de directorystructuur langer is dan het beeldscherm, kunt u met de schuifbalk of een aangesloten muis navigeren.

In het rechter, brede venster worden alle bestanden getoond die in de gekozen directory zijn opgeslagen. Van elk bestand wordt uitgebreidere informatie getoond, die in onderstaande tabel wordt beschreven.

Weergave	Betekenis
Bestandsnaam	Bestandsnaam en bestandstype
Byte	Bestandsgrootte in byte
Status	Eigenschappen bestand:
E	Bestand is in de werkstand Programmeren geselecteerd
S	Bestand is in de werkstand Programmatest geselecteerd
M	Bestand is in een werkstand Programma-afloop geselecteerd
+	Bestand heeft niet-getoonde afhankelijke bestanden met de extensie DEP, bijv. bij gebruik van de gereedschapsgebruiktest
	Bestand is tegen wissen en wijzigen beveiligd







Weergave	Betekenis
	Bestand is tegen wissen en wijzigen beveiligd, omdat het momenteel wordt uitgevoerd
Datum	Datum waarop het bestand de laatste keer is gewijzigd
Tijd	Tijd waarop het bestand de laatste keer is gewijzigd

 Voor het tonen van de afhankelijke bestanden stelt u de machineparameter **dependentFiles** (nr. 122101) in op **MANUAL**.



Stations, directory's en bestanden selecteren

-  ▶ Bestandsbeheer oproepen door toets **PGM MGT** in te drukken

Navigeer met een aangesloten muis of druk op de pijltoetsen of de softkeys om de cursor naar de gewenste positie op het beeldscherm te verplaatsen:

-  ▶ Verplaatst de cursor van het rechter- naar het linkervenster en omgekeerd
- 
-  ▶ Verplaatst de cursor in een venster omhoog en omlaag
- 
-  ▶ Verplaatst de cursor in een venster per pagina omhoog en omlaag
- 

Stap 1: station selecteren

- ▶ Station in het linkervenster markeren
-  ▶ Station selecteren: softkey **KIEZEN** indrukken, of
-  ▶ **ENT**-toets indrukken

Stap 2: Directory selecteren

- ▶ Directory in het linkervenster markeren
- > Het rechtervenster toont automatisch alle bestanden van de gemarkeerde (oplichtende) directory.

Stap 3: Bestand selecteren

- ▶ Softkey **TYPE KIEZEN** indrukken



- ▶ Softkey **ALLE TON.** indrukken
- ▶ Bestand in het rechtervenster markeren



- ▶ Softkey **KIEZEN** indrukken, of



- ▶ **ENT**-toets indrukken
- ▶ De besturing activeert het geselecteerde bestand in de werkstand van waaruit Bestandsbeheer is opgeroepen.



Wanneer u in bestandsbeheer de beginletter van het gezochte bestand invoert, springt de cursor automatisch naar het eerste NC-programma met de desbetreffende letter.

Weergave filteren

U kunt de weergegeven bestanden als volgt filteren:



- ▶ Softkey **TYPE KIEZEN** indrukken

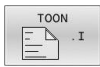

- ▶ Softkey van het gewenste bestandstype indrukken

Alternatief:



- ▶ Softkey **ALLE TON.** indrukken
- ▶ De besturing toont alle bestanden van de map.

Alternatief:



- ▶ Wildcards gebruiken, bijv. **4*.H**
- ▶ De besturing toont alle bestanden met bestandstype .h, die met 4 beginnen.

Alternatief:



- ▶ Extensies invoeren, bijv. ***.H;*.D**
- ▶ De besturing toont alle bestanden met bestandstype .h en .d.

Het ingestelde weergavefilter blijft ook bij het opnieuw starten van de besturing opgeslagen.

Nieuwe directory maken

- ▶ In het linkervenster directory markeren waarin een subdirectory moet worden gemaakt



- ▶ Softkey **NIEUWE DIRECTORY** indrukken
- ▶ Directorynaam invoeren
- ▶ **ENT**-toets indrukken

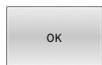

- ▶ Softkey **OK** indrukken om te bevestigen of



- ▶ Softkey **AFBREKEN** indrukken om af te breken

Nieuw bestand maken

- ▶ Directory in het linkervenster selecteren waarin u het nieuwe bestand wilt maken
- ▶ Cursor in het rechtervenster plaatsen



- ▶ Softkey **NIEUW BESTAND** indrukken
- ▶ Bestandsnaam met extensie invoeren
- ▶ **ENT**-toets indrukken
- ▶ De besturing gaat eventueel verder met de dialoog, bijv. Maateenheid selecteren.
- ▶ Indien van toepassing dialoog voortzetten



Afzonderlijk bestand kopiëren

- ▶ Verplaats de cursor naar het bestand dat moet worden gekopieerd

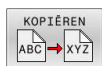

- ▶ Softkey **KOPIËREN** indrukken: kopieerfunctie selecteren
- ▶ De besturing opent een apart venster.

Bestand naar de huidige directory kopiëren

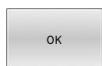

- ▶ Naam van het doelbestand invoeren
- ▶ Toets **ENT** of softkey **OK** indrukken
- ▶ De besturing kopieert het bestand naar de actuele directory. Het oorspronkelijke bestand blijft behouden.

Bestand naar een andere directory kopiëren



- ▶ Druk op de softkey **Doeldirectory**, om in een apart venster de doeldirectory te bepalen



- ▶ Toets **ENT** of softkey **OK** indrukken
- ▶ De besturing kopieert het bestand met dezelfde naam naar de gekozen directory. Het oorspronkelijke bestand blijft behouden.



De besturing toont een voortgangsindicatie wanneer u het kopiëren met de **ENT**-toets of de softkey **OK** hebt gestart.

Bestanden naar een andere directory kopiëren

- ▶ Beeldschermindeling met vensters van gelijke grootte selecteren

Rechtervenster

- ▶ Softkey **TOON BOOM** indrukken
- ▶ Cursor naar de directory verplaatsen waarnaar u de bestanden wilt kopiëren, en de bestanden met de **ENT**-toets in deze directory weergeven

Linkervenster

- ▶ Softkey **TOON BOOM** indrukken
- ▶ Directory met de bestanden selecteren die moeten worden gekopieerd, en met de softkey **TOON BESTANDEN** bestanden weergeven



- ▶ Softkey Markeren indrukken: functies voor het markeren van de bestanden weergeven



- ▶ Softkey Bestand markeren indrukken: cursor op het bestand zetten dat u wilt kopiëren en het bestand markeren. Eventueel kunnen nog meer bestanden op dezelfde wijze gemarkeerd worden

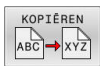

- ▶ Softkey Kopiëren indrukken: de gemarkeerde bestanden naar de doeldirectory kopiëren

Verdere informatie: "Bestanden markeren", Pagina 124

Wanneer zowel in het linker- als in het rechtervenster bestanden gemarkeerd zijn, dan kopieert de besturing vanuit de directory waarin ook de cursor staat.

Bestanden overschrijven

Als bestanden naar een directory gekopieerd worden waarin bestanden met dezelfde namen staan, vraagt de besturing of de bestanden in de doeldirectory overschreven mogen worden:

- ▶ Alle bestanden overschrijven (veld **Bestaande bestanden** geselecteerd): softkey **OK** indrukken of
- ▶ Geen bestand overschrijven: softkey **AFBREKEN** indrukken

Wanneer u een beveiligd bestand wilt overschrijven, moet u dit in het veld **Beschermde bestanden** selecteren of de procedure afbreken.

Tabel kopiëren

Regels in een tabel importeren

Wanneer u een tabel naar een bestaande tabel kopieert, kunt u met de softkey **VELDEN VERVANGEN** afzonderlijke regels overschrijven. Voorwaarden:

- de doeltabel moet bestaan
- het te kopiëren bestand mag alleen de vervangende regels bevatten
- het bestandstype van de tabellen moet hetzelfde zijn

AANWIJZING

Let op: gegevensverlies mogelijk!

De functie **VELDEN VERVANGEN** overschrijft zonder bevestigingsvraag alle regels in het doelbestand die in de gekopieerde tabel zijn opgenomen. De besturing voert vóór het vervangen geen automatische back-up van het oorspronkelijke bestand uit. Daarbij kunnen tabellen onherstelbaar beschadigd raken.

- ▶ Evt. vóór het vervangen back-ups van de tabellen maken
- ▶ **VELDEN VERVANGEN** met de juiste eerste laag gebruiken

Voorbeeld

U hebt op een voorinstelapparaat de gereedschapslengte en gereedschapsradius van tien nieuwe gereedschappen gemeten. Vervolgens genereert het voorinstelapparaat de gereedschapstabel TOOL_Import.T met tien regels, dus tien gereedschappen.

Ga als volgt te werk:

- ▶ Tabel van de externe gegevensdrager naar een willekeurige directory kopiëren
- ▶ Extern gemaakte tabel met behulp van de bestandsbeheerfunctie van de besturing naar de bestaande tabel TOOL.T kopiëren
- > De besturing vraagt of de bestaande gereedschapstabel TOOL.T moet worden overschreven.
- ▶ Op de softkey **JA** drukken
- > De besturing overschrijft het actuele bestand TOOL.T volledig. Na het kopiëren bestaat TOOL.T dus uit 10 regels.
- ▶ Als alternatief softkey **VELDEN VERVANGEN** indrukken
- > De besturing overschrijft de 10 regels in het bestand TOOL.T. De gegevens van de overige regels worden door de besturing niet gewijzigd.

Regels uit een tabel extraheren

In tabellen kunt u een of meer regels markeren en in een aparte tabel opslaan.

Ga als volgt te werk:

- ▶ Tabel openen waaruit u regels wilt kopiëren
- ▶ Met de pijltoetsen de eerste te kopiëren regel selecteren
- ▶ Softkey **ADD. FUNCT.** indrukken
- ▶ Softkey **MARKEREN** indrukken
- ▶ Indien van toepassing, nog meer regels markeren
- ▶ Softkey **OPSLAAN ALS** indrukken
- ▶ Tabelnaam invoeren waarin de geselecteerde regels moeten worden opgeslagen

Directory kopiëren

- ▶ Zet de cursor in het rechtervenster op de directory die moet worden gekopieerd
- ▶ Softkey **KOPIËREN** indrukken
- ▶ De besturing toont het venster waarin de doeldirectory kan worden gekozen.
- ▶ Doeldirectory selecteren en met de **ENT**-toets of softkey **OK** bevestigen
- ▶ De besturing kopieert de geselecteerde directory, inclusief subdirectory's, naar de geselecteerde doeldirectory

Eén van de laatst geselecteerde bestanden selecteren

PGM
MGT

- ▶ Bestandsbeheer oproepen: toets **PGM MGT** indrukken

LAATSTE
BESTANDEN

- ▶ De tien laatst gekozen bestanden tonen: softkey **LAATSTE BESTANDEN** indrukken

Druk op de pijltoetsen om de cursor naar het bestand te verplaatsen dat u wilt selecteren:

↑

- ▶ Verplaatst de cursor in een venster omhoog en omlaag

↑

OK

- ▶ Bestand selecteren: softkey **OK** indrukken of

ENT

- ▶ **ENT**-toets indrukken

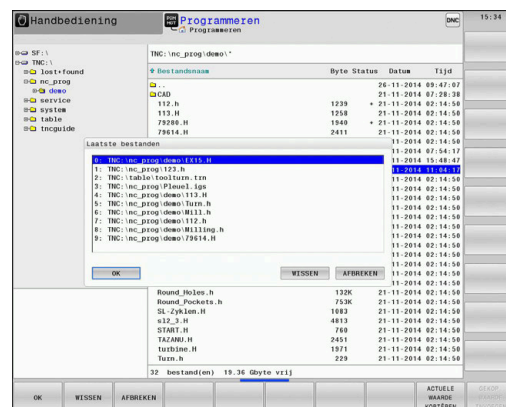

Met de softkey **ACTUELE WAARDE KOPIËREN** kunt u het pad van een gemarkeerd bestand kopiëren. Het gekopieerde pad kunt u later opnieuw gebruiken, bijv. bij een programma-oproep met de toets **PGM CALL**.

Bestand wissen

AANWIJZING

Let op: gegevensverlies mogelijk!

Met de functie **WISSEN** wist u het bestand definitief. De besturing voert vóór het wissen geen automatische back-up van het bestand uit, bijv. in een prullenbak. Hiermee zijn bestanden onherroepelijk verwijderd.

- ▶ Belangrijke gegevens regelmatig op externe stations opslaan

Ga als volgt te werk:

- ▶ Cursor verplaatsen naar de gereedschapstabel die u wilt importeren



- ▶ Softkey **WISSEN** indrukken
- > De besturing vraagt of het bestand gewist moeten worden.
- ▶ Softkey **OK** indrukken
- > De besturing wist het bestand.
- ▶ In plaats daarvan de softkey **AFBREKEN** indrukken
- > De besturing breekt de afwerking af.

Directory wissen

AANWIJZING

Let op: gegevensverlies mogelijk!

Met de functie **WIS ALLE** wist u alle bestanden in de directory definitief. De besturing voert vóór het wissen geen automatische back-up van de bestanden uit, bijv. in een prullenbak. Hiermee zijn bestanden onherroepelijk verwijderd.

- ▶ Belangrijke gegevens regelmatig op externe stations opslaan





Ga als volgt te werk:

- ▶ Cursor verplaatsen naar de directory die u wilt importeren





- ▶ Softkey **WIS ALLE** indrukken
- > De besturing vraagt of de directory met alle subdirectory's en bestanden moet worden gewist.
- ▶ Softkey **OK** indrukken
- > De besturing wist de directory.
- ▶ In plaats daarvan de softkey **AFBREKEN** indrukken
- > De besturing breekt de afwerking af.

Bestanden markeren



Softkey	Markeringsfunctie
	Afzonderlijk bestand markeren
	Alle bestanden in de directory markeren
	Markering voor afzonderlijk bestand opheffen
	Markering voor alle bestanden opheffen
	Alle gemarkeerde bestanden kopiëren

Functies zoals het kopiëren of wissen van bestanden kunnen zowel op afzonderlijke als op meerdere bestanden tegelijkertijd worden toegepast. Meerdere bestanden worden als volgt gemarkeerd:



- ▶ Cursor naar het eerste bestand verplaatsen

	▶ Markeringsfuncties weergeven: softkey MARKEREN indrukken
	▶ Bestand markeren: softkey BESTAND MARKEREN indrukken
	▶ Cursor naar volgend bestand verplaatsen
	
	▶ Volgend bestand markeren: softkey BESTAND MARKEREN indrukken etc.

Gemarkeerde bestanden kopiëren:

	▶ Actieve softkeybalk verlaten
	▶ Softkey KOPIËREN indrukken

Gemarkeerde bestanden wissen:

	▶ Actieve softkeybalk verlaten
	▶ Softkey WISSEN indrukken

Bestand hernoemen

- ▶ Verplaats de cursor naar het bestand dat moet worden hernoemd

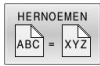

- ▶ Functie voor het hernoemen selecteren: softkey **HERNOEMEN** indrukken
- ▶ Nieuwe bestandsnaam invoeren; het bestandstype kan niet worden gewijzigd
- ▶ Hernoemen uitvoeren: softkey **OK** of **ENT**-toets indrukken

Bestanden sorteren

- ▶ Kies de map waarin u de bestanden wilt sorteren



- ▶ Softkey **SORTEREN** indrukken
- ▶ Softkey met het desbetreffende weergavecriterium selecteren
 - **SORTEREN OP NAAM**
 - **SORTEREN OP GROOTTE**
 - **SORTEREN OP DATUM**
 - **SORTEREN OP TYPE**
 - **SORTEREN OP STATUS**
 - **ONGESORT.**

Additionele functies

Bestand beveiligen en bestandsbeveiliging opheffen

- ▶ Cursor verplaatsen naar het te beveiligen bestand



- ▶ Additionele functies kiezen:
softkey **EXTRA FUNCTIES** indrukken



- ▶ Bestandsbeveiliging opheffen:
softkey **BESCHERM.** indrukken



- ▶ Het bestand wordt gemarkeerd als beveiligd.



- ▶ Bestandsbeveiliging opheffen:
softkey **ONBESCH.** indrukken

Editor selecteren

- ▶ Cursor verplaatsen naar het te openen bestand



- ▶ Additionele functies kiezen:
softkey **EXTRA FUNCTIES** indrukken



- ▶ Editor selecteren:
softkey **EDITOR SELECT.** Indrukken
- ▶ Gewenste editor markeren
 - **TEKSTEDITOR** voor tekstbestanden, bijv. **.A** of **.TXT**
 - **PROGRAMMA-EDITOR** voor NC-programma's **.H** en **.I**
 - **TABEDITOR** voor tabellen, bijv. **.TAB** of **.T**
 - **BPM-EDITOR** voor pallettabellen **.P**
- ▶ softkey **OK** indrukken

USB-apparaat aansluiten en verwijderen

Aangesloten USB-apparaten met ondersteund bestandssysteem herkent de besturing automatisch.

Om een USB-apparaat te verwijderen, gaat u als volgt te werk:



- ▶ Cursor naar het linkervenster verplaatsen
- ▶ Op de softkey **EXTRA FUNCTIES** drukken



- ▶ USB-apparaat verwijderen

Meer informatie: Gebruikershandboek **Instellen, NC-programma's testen en uitvoeren**

UITGEBR. TOEGANGS- RECHTEN

De functie **UITGEBR. TOEGANGS- RECHTEN** kan alleen in combinatie met het gebruikersbeheer worden gebruikt en vereist de directory **public**.

Meer informatie: Gebruikershandboek **Instellen, NC-programma's testen en uitvoeren**

Bij de eerste activering van Gebruikersbeheer wordt de directory **Public** onder het station **TNC:** gekoppeld.



U kunt alleen in directory **public** toegangsrechten voor bestanden vastleggen.

Bij alle bestanden die op het station **TNC:** en niet in de directory **public** staan, wordt de gebruiker automatisch **user** als eigenaar toegewezen.

Meer informatie: Gebruikershandboek **Instellen, NC-programma's testen en uitvoeren**

Verborgen bestanden weergeven

De besturing verbergt systeembestanden, bestanden en mappen met een punt aan het begin van de naam.

AANWIJZING**Let op: gegevensverlies mogelijk!**

Het besturingssysteem van de besturing maakt gebruik van bepaalde verborgen mappen en bestanden. Deze mappen en bestanden zijn standaard verborgen. Bij manipulatie van de systeemgegevens binnen de verborgen mappen kan de software van de besturing beschadigd raken. Wanneer u voor eigen gebruik bestanden in deze map opslaat, ontstaan daardoor ongeldige paden.

- ▶ Houd verborgen mappen en bestanden altijd verborgen
- ▶ Verborgen mappen en bestanden niet gebruiken voor gegevensopslag

Indien nodig, kunt u de verborgen bestanden en mappen tijdelijk weergeven, bijv. bij onbedoeld verzenden van een bestand met een punt aan het begin van de naam.

U kunt verborgen bestanden en mappen als volgt zichtbaar maken:



- ▶ Softkey **EXTRA FUNCTIES** indrukken



- ▶ Softkey **VERBORGEN BESTANDEN WEERGEVEN** indrukken
- ▶ De besturing toont de verborgen bestanden en mappen.

4

Gereedschappen

4.1 Gegevens gerelateerd aan gereedschap

Aanzet F

De aanzet **F** is de snelheid waarmee het gereedschapsmiddelpunt zich op zijn baan verplaatst. De maximale aanzet kan voor elke machine-as verschillend zijn en wordt door de machineparameters vastgelegd.

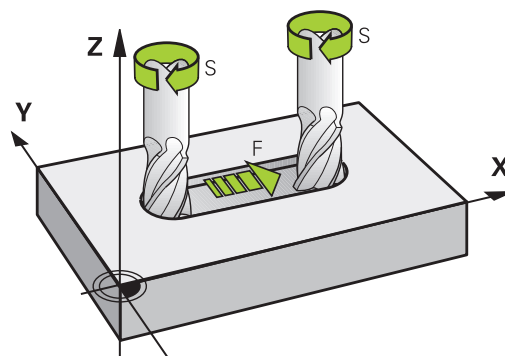

Invoer

De aanzet kan in de **T**-regel (gereedschapsoproep) en in elke positioneerregel worden ingevoerd.

Verdere informatie: "Gereedschapsverplaatsingen in DIN/ISO programmeren", Pagina 103

In millimeter-programma's moet de aanzet **F** in mm/min worden ingevoerd, in inch-programma's vanwege de resolutie in 1/10 inch/min.

Ijlgang

Voor de ijlgang moet **G00** worden ingevoerd.



Programmeer ijlgangbewegingen uitsluitend met de NC-functie **G00** en niet met behulp van zeer hoge getalwaarden. Alleen zo kunt u ervoor zorgen dat de ijlgang per regel actief is en dat u de ijlgang gescheiden van de bewerkingsaanzet kunt regelen.

Werkingsduur

De met een getalwaarde geprogrammeerde aanzet geldt tot de NC-regel waarin een nieuwe aanzet wordt geprogrammeerd. **G00** geldt alleen voor de NC-regel waarin hij geprogrammeerd werd. Na de NC-regel met **G00** geldt weer de laatste met getalwaarde geprogrammeerde aanzet.

Verandering tijdens de programma-afloop

Tijdens de programma-afloop kan de aanzet worden veranderd met de aanzet-potentiometer F voor de aanzet.

De aanzet-potentiometer reduceert de geprogrammeerde aanzet, niet de door de besturing berekende aanzet.

Spiltoerental S

Het spiltoerental S wordt in omwentelingen per minuut (omw/min) in een **T**-regel ingevoerd (gereedschapsoproep). Als alternatief kan er ook een snijsnelheid Vc in meters per minuut (m/min) worden gedefinieerd.

Geprogrammeerde verandering

In het NC-programma kan het spiltoerental met een **T**-regel veranderd worden, waarbij uitsluitend het nieuwe spiltoerental wordt ingevoerd:

Ga als volgt te werk:

-  ▶ Toets **S** op het alfanumerieke toetsenbord indrukken
- ▶ Nieuw spiltoerental invoeren



In de volgende gevallen wijzigt de besturing alleen het toerental:

- **T**-regel zonder gereedschapsnaam, gereedschapsnummer en gereedschapsas
- **T**-regel zonder gereedschapsnaam, gereedschapsnummer, met dezelfde gereedschapsas zoals in de voorgaande **T**-regel

In de volgende gevallen voert de besturing de gereedschapswisselmacro uit en voert, indien van toepassing, een zustergereedschap in:

- **T**-regel met gereedschapsnummer
- **T**-regel met gereedschapsnaam
- **T**-regel zonder gereedschapsnaam of gereedschapsnummer, met een gewijzigde richting van de gereedschapsas

Verandering tijdens de programma-afloop

Tijdens de programma-afloop kan het spiltoerental veranderd worden met de toerentalpotentiometer S voor het spiltoerental.

4.2 Gereedschapsgegevens

Voorwaarde voor de gereedschapscorrectie

Zoals gebruikelijk is, worden de coördinaten van de baanverplaatsingen overeenkomstig de maten van het werkstuk in de productietekening geprogrammeerd. Om de besturing in staat te stellen de baan van het gereedschapsmiddelpunt te berekenen, en dus een gereedschapscorrectie uit te voeren, moeten de lengte en radius van elk ingezet gereedschap worden ingevoerd.

Gereedschapsgegevens kunnen of met de functie **G99** rechtstreeks in het NC-programma of apart in gereedschapstabellen worden ingevoerd. Wanneer gereedschapsgegevens in tabellen worden ingevoerd, is uitgebreidere, gereedschapsspecifieke informatie beschikbaar. Wanneer het NC-programma draait, houdt de besturing rekening met alle ingevoerde informatie.

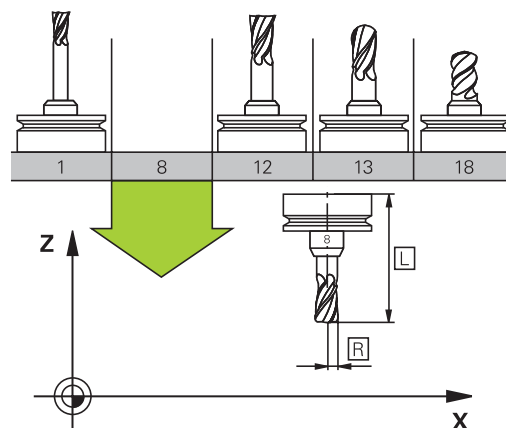

Gereedschapsnummer, gereedschapsnaam

Elk gereedschap heeft een gereedschapsnummer tussen 0 en 32767. Wanneer met gereedschapstabellen wordt gewerkt, kunnen extra gereedschapsnamen worden toegekend. Gereedschapsnamen mogen uit maximaal 32 tekens bestaan.

i Toegestane tekens: # \$ % & , - _ . 0 1 2 3 4 5 6 7 8 9 @ A B C D E F G H I J K L M N O P Q R S T U V W X Y Z

De besturing vervangt kleine letters bij het opslaan automatisch door overeenkomstige hoofdletters.

Verboden tekens: <spatie> ! " ' () * + : ; < = > ? [/] ^ ` { | } ~

In combinatie met AFC (optie #45) mag de gereedschapsnaam de volgende tekens niet bevatten: # \$ & , .

Het gereedschap met nr. 0 is als nulgereedschap vastgelegd en heeft lengte $L=0$ en radius $R=0$. In gereedschapstabellen moet het gereedschap T0 ook door $L=0$ en $R=0$ gedefinieerd worden.

Definieer de gereedschapsnaam eenduidig!

Wanneer de besturing bijvoorbeeld in het gereedschapsmagazijn meerdere beschikbare gereedschappen vindt, verwisselt de besturing het gereedschap met de kleinste reststandtijd.

- Gereedschap dat zich in de spil bevindt
- Gereedschap dat zich in het magazijn bevindt

i Raadpleeg uw machinehandboek!
Wanneer er meerdere magazijnen beschikbaar zijn, kan de machinefabrikant een zoekvolgorde van de gereedschappen in de magazijnen vastleggen.

- Gereedschap dat in de gereedschapstabel is gedefinieerd, maar zich op dat moment niet in het magazijn bevindt

Wanneer de besturing bijvoorbeeld in het gereedschapsmagazijn meerdere beschikbare gereedschappen vindt, verwisselt de besturing het gereedschap met de kleinste reststandtijd.

Gereedschapslengte L

De gereedschapslengte **L** voert u als absolute lengte gerelateerd aan het gereedschapsreferentiepunt in.

i De besturing heeft de absolute gereedschapslengte nodig voor talrijke functies, zoals de afnamesimulatie of de **Dynamische botsingsbewaking DCM**.

De absolute lengte van een gereedschap is altijd gerelateerd aan het gereedschapsreferentiepunt. Meestal legt de machinefabrikant het gereedschapsreferentiepunt vast op de spilneus.

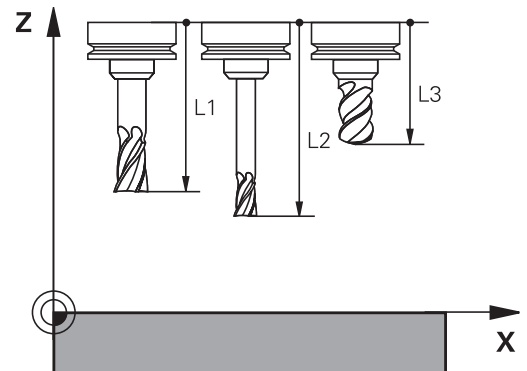

Gereedschapslengte bepalen

Meet uw gereedschappen extern op met een voorinstelapparaat of direct in de machine, bijv. met behulp van een gereedschapstastsysteem. Wanneer u niet over de genoemde meetmogelijkheden beschikt, kunt u de gereedschapslengtes ook anders bepalen.

U kunt de gereedschapslengte op de volgende manieren bepalen:

- Met een eindmaat
- Met een kalibratiedoorn (testgereedschap)

i Voordat u de gereedschapslengte bepaalt, moet u het referentiepunt op de spil vastleggen.

Gereedschapslengte met een eindmaat bepalen

i Om het vastleggen van het referentiepunt met een eindmaat te kunnen toepassen, moet het gereedschapsreferentiepunt zich op de spilneus bevinden. U moet het referentiepunt op het vlak instellen dat u hierna met het gereedschap aanraakt. Dit vlak moet eventueel eerst nog worden gemaakt.

Bij het vastleggen van het referentiepunt met een eindmaat gaat u als volgt te werk:

- ▶ Eindmaat op de machinetafel plaatsen
- ▶ Spilneus naast de eindmaat positioneren
- ▶ Stapsgewijs in **Z+**-richting verplaatsen totdat u de eindmaat nog net onder de spilneus kunt schuiven
- ▶ Referentiepunt op **Z** vastleggen

De gereedschapslengte kan hierna als volgt worden bepaald:

- ▶ Gereedschap inspannen
- ▶ Vlak aanraken
- ▶ De besturing toont de absolute gereedschapslengte als actuele positie in de digitale uitlezing.

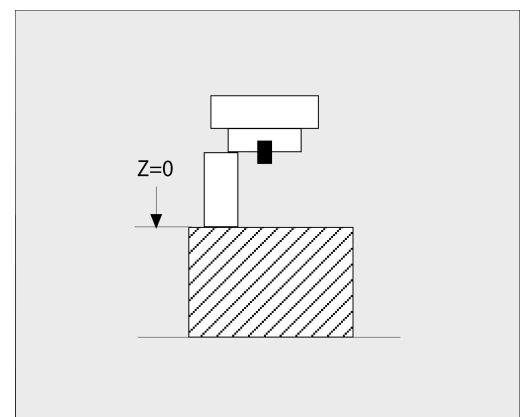

Gereedschapslengte met een kalibratiedoorn en krachtopnemer bepalen

Bij het vastleggen van het referentiepunt met een kalibratiedoorn en krachtopnemer gaat u als volgt te werk:

- ▶ Krachtopnemer op de machinetafel spannen
- ▶ Bewegende binnenring van de krachtopnemer op dezelfde hoogte met de vaste buitenring brengen
- ▶ Meetklok op 0 zetten
- ▶ Met de kalibratiedoorn naar de bewegende binnenring bewegen
- ▶ Referentiepunt op **Z** vastleggen

De gereedschapslengte kan hierna als volgt worden bepaald:

- ▶ Gereedschap inspannen
- ▶ Met het gereedschap naar de beweegbare binnenring verplaatsen, totdat de meetklok 0 toont
- ▶ De besturing toont de absolute gereedschapslengte als actuele positie in de digitale uitlezing.

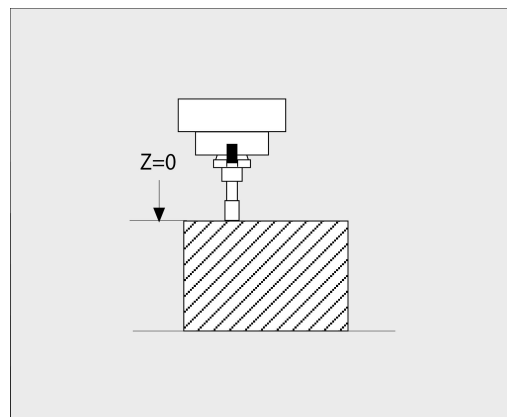

Gereedschapsradius R

De gereedschapsradius R moet direct worden ingevoerd.

Deltawaarden voor lengten en radiussen

Deltawaarden duiden afwijkingen voor lengte en radius van gereedschappen aan.

Een positieve deltawaarde staat voor een overmaat (**DL**, **DR**>0). Bij een bewerking met overmaat voert u de waarde voor de overmaat in het NC-programma met **T** of met behulp van een correctietabel in.

Een negatieve deltawaarde betekent een ondermaat (**DL**, **DR**<0).

Een ondermaat wordt in de gereedschapstabel voor slijtage van een gereedschap ingevoerd.

Deltawaarden worden als getalwaarden ingevoerd, in een **T**-regel kan de waarde ook met een Q-parameter worden ingevoerd.

Invoerbereik: deltawaarden mogen max. ± 99,999 mm zijn.

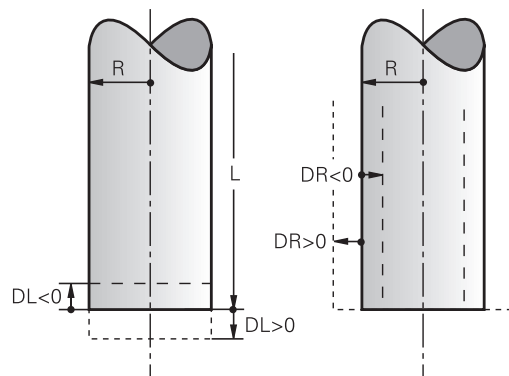

i Deltawaarden uit de gereedschapstabel beïnvloeden de grafische weergave van de afnamesimulatie. Deltawaarden uit het NC-programma veranderen de weergavegrootte van het **gereedschap** tijdens de simulatie niet. De geprogrammeerde deltawaarden verschuiven echter het **gereedschap** in de simulatie met de gedefinieerde waarde.

i Deltawaarden uit de **T**-regel beïnvloeden de digitale uitlezing afhankelijk van de optionele machineparameter **progToolCallDL** (nr. 124501; sprong **CfgPositionDisplay** nr. 124500).

Gereedschapsgegevens:in het NC-programma invoeren



Raadpleeg uw machinehandboek!
De machinefabrikant bepaalt de beschikbare functies **G99**-functie.

Nummer, lengte en radius voor een bepaald gereedschap worden in het NC-programma één keer in een **G99**-regel vastgelegd:

Ga bij de definitie als volgt te werk:



- ▶ Toets **TOOL DEF** indrukken
- ▶ **Gereedschapslengte**: correctiewaarde voor de lengte
- ▶ **Gereedschapsradius**: correctiewaarde voor de radius

Voorbeeld

```
N40 G99 T5 L+10 R+5*
```

Gereedschapsgegevens oproepen

Voordat u het gereedschap oproept, hebt u het in een **G99**-regel of in de gereedschapstabel vastgelegd.

Een gereedschapsoproep **T** in het NC-programma wordt door middel van onderstaande gegevens geprogrammeerd:

TOOL CALL

- ▶ Toets **TOOL CALL** indrukken
- ▶ **Gereedschapsoproep**: Nummer of naam van het gereedschap invoeren. Met de softkey **GEREEDSCH NAAM** kunt u een naam invoeren, met de softkey **QS** voert u een stringparameter in. Een gereedschapsnaam wordt door de besturing automatisch tussen aanhalingstekens gezet. Aan een stringparameter moet u eerst een gereedschapsnaam toewijzen. De naam heeft betrekking op een registratie in de actieve gereedschapstabel TOOL.T.



- ▶ In plaats daarvan de softkey **KIEZEN** indrukken
- ▶ De besturing opent een venster waarin u een gereedschap direct uit de gereedschapstabel TOOL.T kunt selecteren.
- ▶ Om een gereedschap met andere correctiewaarden op te roepen, de in de gereedschapstabel vastgelegde index na een decimaalteken invoeren
- ▶ **Spilas parallel X/Y/Z**: gereedschapsas invoeren
- ▶ **Spiltoerental S** in omwentelingen per minuut (omw/min) invoeren. Als alternatief kan er een snijsnelheid Vc in meters per minuut (m/min) worden gedefinieerd. Druk daarvoor op de softkey **VC**
- ▶ **Aanzet F**: aanzet **F** in millimeter per minuut (mm/min) invoeren. De aanzet werkt net zolang totdat in een positioneerregel of in een **T**-regel een nieuwe aanzet wordt geprogrammeerd
- ▶ **Overmaat gereedschapslengte DL**: deltawaarde voor de gereedschapslengte
- ▶ **Overmaat gereedschapsradius DR**: deltawaarde voor de gereedschapsradius
- ▶ **Overmaat gereedschapsradius DR2**: deltawaarde voor gereedschapsradius 2



De volledige omvang van de besturingsfuncties is uitsluitend bij gebruik van gereedschapsas **Z** beschikbaar, bijv. patroondefinitie **PATTERN DEF**.

Beperkt en door de machinefabrikant voorbereid en geconfigureerd is toepassing van de gereedschapsassen **X** en **Y** mogelijk.



In de volgende gevallen wijzigt de besturing alleen het toerental:

- T-regel zonder gereedschapsnaam, gereedschapsnummer en gereedschapsas
- T-regel zonder gereedschapsnaam, gereedschapsnummer, met dezelfde gereedschapsas zoals in de voorgaande T-regel

In de volgende gevallen voert de besturing de gereedschapswisselmacro uit en voert, indien van toepassing, een zuster gereedschap in:

- T-regel met gereedschapsnummer
- T-regel met gereedschapsnaam
- T-regel zonder gereedschapsnaam of gereedschapsnummer, met een gewijzigde richting van de gereedschapsas

Gereedschapsselectie in het aparte venster

Wanneer u het aparte venster voor de gereedschapsselectie opent, markeert de besturing alle in het gereedschapsmagazijn beschikbare gereedschappen groen.

U kunt als volgt in het aparte venster naar een gereedschap zoeken:



- ▶ Toets **GOTO** indrukken
- ▶ In plaats daarvan softkey **ZOEKEN** indrukken
- ▶ Gereedschapsnaam of gereedschapsnummer invoeren



- ▶ **ENT**-toets indrukken
- ▶ De besturing springt naar het eerste gereedschap met het ingevoerde zoekcriterium.

De volgende functies kunt u met een aangesloten muis uitvoeren:

- Door te klikken in een kolom van de tabelkop sorteert de besturing de gegevens in op- of aflopende volgorde.
- Door te klikken in een kolom van de tabelkop en deze vervolgens te verplaatsen met de muisknop ingedrukt, kunt u de kolombreedte wijzigen

U kunt het getoonde aparte venster bij het zoeken naar gereedschapsnummer en naar gereedschapsnaam apart van elkaar configureren. De sorteervolgorde en de kolombreedtes blijven ook na het uitschakelen van de besturing behouden.

Gereedschapsoproep

Opgeroepen wordt gereedschap nummer 5 in de gereedschapsas Z met het spiltoerental 2500 omw/min en een aanzet van 350 mm/min. De overmaat voor de gereedschapslengte en de gereedschapsradius 2 is 0,2 resp. 0,05 mm, en de ondermaat voor de gereedschapsradius 1 mm.

Voorbeeld

N20 T 5.2 G17 S2500 DL+0.2 DR-1*

De **D** voor **L**, **R** en **R2** staat voor deltawaarde.

Voorselectie van gereedschappen



Raadpleeg uw machinehandboek!

De voorselectie van de gereedschappen met **G51** is een machine-afhankelijke functie.

Bij toepassing van gereedschapstabellen wordt met een **G51**-regel een voorselectie gedaan voor het volgende te gebruiken gereedschap. Daarvoor moet het gereedschapsnummer resp. een of een gereedschapsnaam tussen aanhalingstekens worden ingevoerd.

Gereedschapswissel

Automatische gereedschapswissel



Raadpleeg uw machinehandboek!

De gereedschapswissel is een machine-afhankelijke functie.

Bij automatische gereedschapswissel wordt de programma-afloop niet onderbroken. Bij een gereedschapsoproep met **T** verwisselt de besturing het gereedschap uit het gereedschapsmagazijn.

Automatische gereedschapswissel bij het overschrijden van de standtijd: M101



Raadpleeg uw machinehandboek!

M101 is een machine-afhankelijke functie.

De besturing kan na het verstrijken van een ingestelde standtijd automatisch een zustergereedschap inspannen en daarmee de bewerking voortzetten. Activeer hiervoor de additionele functie **M101**. U kunt de werking van **M101** d.m.v. **M102** weer opheffen.

Wanneer u geen zustergereedschap in de kolom **RT** definieert en het gereedschap met de gereedschapsnaam oproept, wisselt de besturing na het bereiken van de standtijd **TIME2** een gereedschap met dezelfde naam in.

In de gereedschapstabel voert u in de kolom **TIME2** de standtijd van het gereedschap in, waarna de bewerking met een zustergereedschap moet worden voortgezet. De besturing voert in de kolom **CUR_TIME** telkens de actuele standtijd van het gereedschap in.

Als de actuele standtijd de in de kolom **TIME2** ingevoerde waarde overschrijdt, wordt uiterlijk één minuut na het verstrijken van de standtijd, op de eerst mogelijke plaats in het programma een zustergereedschap ingespannen. De wissel vindt pas plaats nadat de NC-regel is beëindigd.

AANWIJZING

Let op: botsingsgevaar!

De besturing trekt bij een automatische gereedschapswissel door **M101** eerst altijd het gereedschap terug in de gereedschapsas. Tijdens het terugtrekken bestaat bij gereedschappen die ondersnijdingen maken botsingsgevaar, bijvoorbeeld bij schijffrezen of bij T-sleuffrezen!

- ▶ **M101** alleen bij bewerkingen zonder ondersnijdingen gebruiken
- ▶ Gereedschapswissel met **M102** uitschakelen

Na de gereedschapswissel positioneert de besturing, wanneer de machinefabrikant niets anders heeft gedefinieerd, volgens de volgende logica:

- Bevindt zich de eindpositie in de gereedschapsas onder de actuele positie, dan wordt de gereedschapsas als laatste gepositioneerd
- Bevindt zich de eindpositie in de gereedschapsas boven de actuele positie, dan wordt de gereedschapsas als eerste gepositioneerd

Invoerparameter BT (Block Tolerance)

Door controle van de standtijd en het berekenen van de automatische gereedschapswissel kan de bewerkingstijd, afhankelijk van het NC-programma, langer zijn. Hierop kunt u met de optionele invoerparameter **BT** (Block Tolerance) invloed uitoefenen.

Wanneer u de functie **M101** invoert, zet de besturing de dialoog voort met de vraag naar **BT**. Hier definieert u het aantal NC-regels (1 - 100) waarmee de automatische gereedschapswissel mag worden vertraagd. De daaruit volgende vertragingstijd voor de gereedschapswissel is afhankelijk van de inhoud van de NC-regels (bijv. aanzet, baantraject). Wanneer u **BT** niet definieert, gebruikt de besturing de waarde 1 of evt. een door de machinefabrikant vastgelegde standaardwaarde.

i Hoe groter de waarde **BT**, des te geringer is het effect van een eventuele verlenging van de looptijd door de functie **M101**. Houd er rekening mee dat de automatische gereedschapswissel daardoor later wordt uitgevoerd!

Om een geschikte uitgangswaarde voor **BT** te berekenen, gebruikt u de formule: $BT = 10 \div t$: Gemiddelde bewerkingstijd van een NC-regel in seconden Rond het resultaat af naar een geheel getal. Als de berekende waarde groter is dan 100, gebruikt u de maximale invoerwaarde 100.

Wanneer u de actuele standtijd van een gereedschap wilt resetten, voert u in de kolom **CUR_TIME** de waarde 0 in, bijv. na het wisselen van de snijplaten.

De aanvullende functie **M101** is niet beschikbaar voor draaigereedschap en in de draaimodus (optie #50).

Voorwaarden voor de gereedschapswissel met M101

i Gebruik als zustergereedschap alleen gereedschappen met dezelfde radius. De besturing controleert de radius van het gereedschap niet automatisch.

Als de besturing de radius van het zustergereedschap controleert, voert u in het NC-programma **M108** in.

De besturing voert de automatische gereedschapswissel op een geschikte plaats in het programma uit. De automatische gereedschapswissel wordt niet uitgevoerd:

- gedurende de tijd dat er bewerkingscycli worden uitgevoerd
- gedurende de tijd dat een radiuscorrectie (**G41/G42**) actief is
- direct na een functie voor benaderen **APPR**
- direct vóór een functie voor verlaten **DEP**
- direct vóór en na **G24** en **G25**
- gedurende de tijd dat er macro's worden uitgevoerd
- gedurende de tijd dat er een gereedschapswissel wordt uitgevoerd
- direct na een **T**-regel of **G99**
- gedurende de tijd dat er SL-cycli worden uitgevoerd

Standtijd overschrijden



Deze functie moet door de machinefabrikant vrijgegeven en aangepast worden.

De toestand van gereedschap aan het einde van de geplande standtijd hangt onder andere af van het gereedschapstype, de soort bewerking en het werkstukmateriaal. U voert in de kolom **OVRTIME** van de gereedschapstabel de tijd in minuten in die het gereedschap na het verstrijken van de standtijd mag worden gebruikt.

De machinefabrikant legt vast of deze kolom vrijgegeven is en hoe de kolom bij het zoeken naar gereedschap wordt gebruikt.

Voorwaarden voor NC-regels met vlaknormaalvectoren en 3D-correctie

De actieve radius (**R + DR**) van het zustergereedschap mag niet afwijken van de radius van het originele gereedschap. Deltawaarden (**DR**) kunnen in de gereedschapstabel of in het NC-programma (correctietabel of de **T**-regel) worden ingevoerd. Bij afwijkingen meldt de besturing dit en wordt het gereedschap niet gewisseld. Met de M-functie **M107** wordt deze melding onderdrukt; met **M108** wordt zij weer geactiveerd.

4.3 Gereedschapscorrectie

Inleiding

De besturing corrigeert de gereedschapsbaan met de correctiewaarde voor de gereedschapslengte in de spilas en met de gereedschapsradius in het bewerkingsvlak.

Wanneer het NC-programma rechtstreeks op de besturing gemaakt wordt, dan is de radiuscorrectie van het gereedschap alleen in het bewerkingsvlak actief.

De besturing houdt daarbij rekening met maximaal zes assen, inclusief de rotatie-assen.

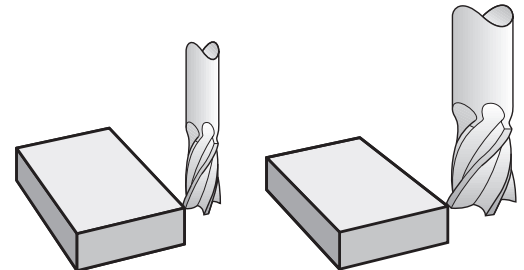

Gereedschapslengtecorrectie

De gereedschapslengtecorrectie werkt, zodra een gereedschap wordt opgeroepen. Ze wordt opgegeven, als een gereedschap met lengte L=0 (bijv. **T 0**) wordt opgeroepen.

AANWIJZING

Let op: botsingsgevaar!

De besturing gebruikt voor de correctie van de gereedschapslengte de gedefinieerde gereedschapslengte in de gereedschapstabel. Verkeerde gereedschapslengtes zorgen ook voor een foutieve correctie van de gereedschapslengte. Bij gereedschappen met lengte **0** en na een **T 0** voert de besturing geen correctie van de gereedschapslengte en geen botsingstest uit. Tijdens volgende gereedschapspositioneringen bestaat er gevaar voor botsingen!

- ▶ Gereedschappen altijd met de werkelijke gereedschapslengte definiëren (niet alleen afwijkingen)
- ▶ **T 0** uitsluitend voor het leegmaken van de spil gebruiken

Bij de lengtecorrectie worden de deltawaarden zowel uit het NC-programma als uit de gereedschapstabel meeberekend.

Correctiewaarde = $L + DL_{TAB} + DL_{Prog}$ met

- L:** Gereedschapslengte **L** uit **G99**-regel of gereedschapstabel
- DL_{TAB}:** Overmaat **DL** voor lengte uit de gereedschapstabel
- DL_{Prog}:** Overmaat **DL** voor lengte uit **T**-regel of uit de correctietabel

De laatst geprogrammeerde waarde is actief.

Verdere informatie: "Correctietabel", Pagina 386

Gereedschapsradiuscorrectie

Een NC-regel kan de volgende gereedschapsradiuscorrecties bevatten:

- **G41** of **G42** voor een radiuscorrectie van een willekeurige baanfunctie
- **G40** wanneer er geen radiuscorrectie moet worden uitgevoerd



De besturing geeft een actieve gereedschapsradiuscorrectie weer in de algemene statusweergave.

De radiuscorrectie wordt actief zodra een gereedschap wordt opgeroepen en met een van de genoemde gereedschapsradiuscorrecties, binnen een rechte-regel of een asparallelle beweging in het bewerkingsvlak wordt verplaatst.



De besturing heft de radiuscorrectie in de volgende gevallen op:

- Rechte-regel met **G40**
- Functie **DEP** voor het verlaten van een contour
- Selectie van een nieuw NC-programma via **PGM MGT**

Bij de radiuscorrectie worden de deltawaarden zowel uit de **T**-regel als uit de gereedschapstabel door de besturing meeberekend:

Correctiewaarde = $R + DR_{TAB} + DR_{Prog}$ met

- R:** Gereedschapsradius **R** uit **G99**-regel of gereedschapstabel
- DR_{TAB}:** Overmaat **DR** voor radius uit de gereedschapstabel
- DR_{Prog}:** Overmaat **DR** voor radius uit **T**-regel of uit de correctietabel

Verdere informatie: "Correctietabel", Pagina 386

Bewegingen zonder radiuscorrectie: G40

Het gereedschap verplaatst zich in het bewerkingsvlak met zijn middelpunt naar de geprogrammeerde coördinaten.

Toepassingsmogelijkheden: boren, voorpositioneren.

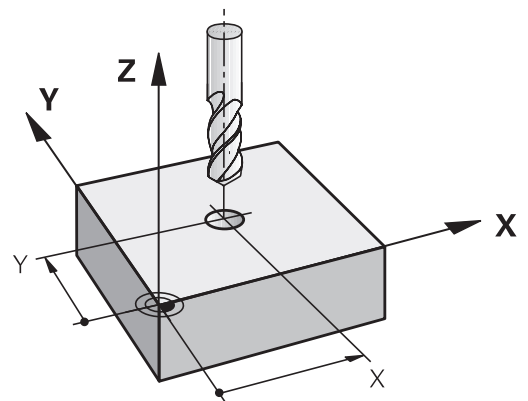
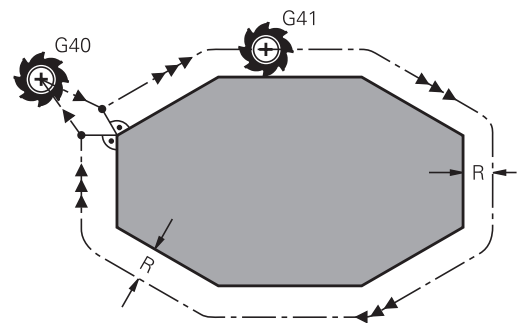

Baanbewegingen met radiuscorrectie: G42 en G41

G42: Het gereedschap verplaatst zich rechts van de contour

G41: Het gereedschap verplaatst zich links van de contour

Het gereedschapsmiddelpunt heeft daarbij de afstand van de gereedschapsradius van de geprogrammeerde contour.

Rechts en **links** duiden de positie aan van het gereedschap in de verplaatsingsrichting langs de werkstukcontour.



Tussen twee NC-programmaregels met verschillende gereedschapsradiuscorrectie **G42** en **G41** moet minstens één verplaatsingsregel in het bewerkingsvlak zonder gereedschapsradiuscorrectie (dus met **G40**) staan.

De besturing activeert een radiuscorrectie aan het einde van de NC-regel waarin u de correctie de eerste keer hebt geprogrammeerd.

Bij het activeren van de radiuscorrectie **G42/G41** en bij het opheffen met **G40** positioneert de besturing het gereedschap altijd loodrecht op het geprogrammeerde start- of eindpunt. Positioneer het gereedschap zodanig vóór het eerste contourpunt of achter het laatste contourpunt, dat de contour niet wordt beschadigd.

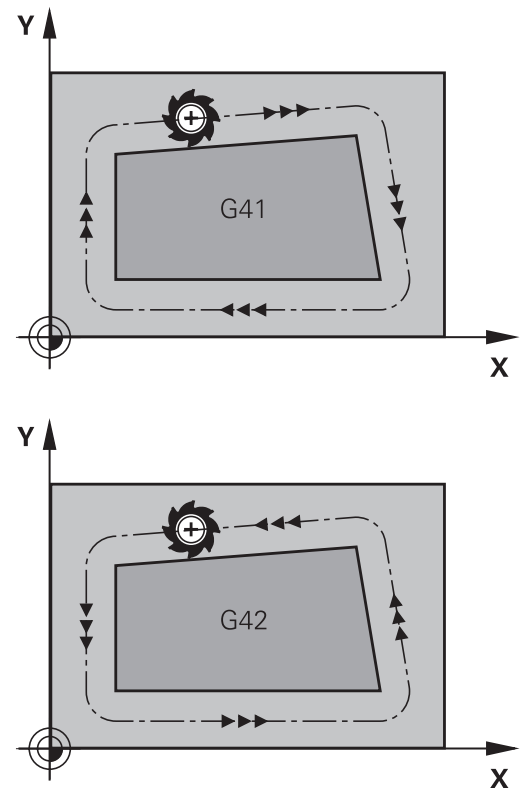
**Invoer van de radiuscorrectie**

De radiuscorrectie wordt in een **G01**-regel ingevoerd. Coördinaten van het eindpunt invoeren en met de **ENT**-toets bevestigen.

G41

- ▶ Gereedschapsverplaatsing links van de geprogrammeerde contour: softkey **G41**-functie indrukken of

G42

- ▶ Gereedschapsverplaatsing rechts van de geprogrammeerde contour: softkey **G42**-functie indrukken of

G40

- ▶ Gereedschapsverplaatsing zonder radiuscorrectie of radiuscorrectie opheffen: softkey **G40**-functie indrukken

END
D

- ▶ NC-regel beëindigen: **END**-toets indrukken

Radiuscorrectie: hoeken bewerken

- Buitenhoeken:

wanneer een radiuscorrectie geprogrammeerd is, leidt de besturing het gereedschap naar de buitenhoeken op een overgangscirkel. Indien nodig reduceert de besturing de aanzet op de buitenhoeken, bijv. bij grote richtingsveranderingen
- Binnenhoeken:

bij de binnenhoeken berekent de besturing het snijpunt van de banen waarop het gereedschapsmiddelpunt zich gecorrigeerd verplaatst. Vanaf dit punt wordt het gereedschap langs het volgende contourelement verplaatst. Dit voorkomt beschadiging van het werkstuk op de binnenhoeken. De gereedschapsradius mag dus voor een bepaalde contour niet willekeurig groot gekozen worden

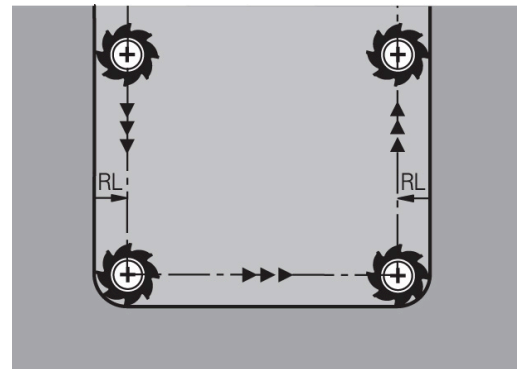
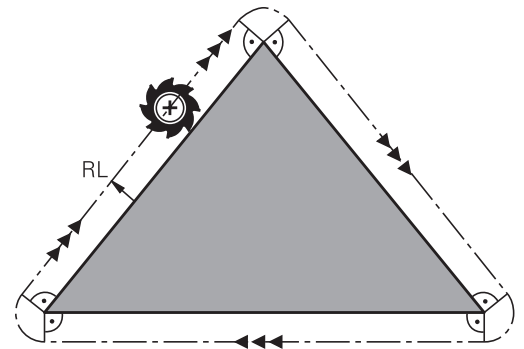

AANWIJZING

Let op: botsingsgevaar!

De besturing heeft veilige benader- en verlaatposities nodig om een contour te kunnen benaderen of verlaten. Deze posities moeten de compensatiebewegingen bij het activeren en deactiveren van de radiuscorrectie mogelijk maken. Verkeerde posities kunnen leiden tot beschadigingen van de contour. Tijdens de bewerking bestaat er gevaar voor botsingen!

- ▶ Veilige benader- en verlaatposities buiten de contour programmeren
- ▶ Rekening houden met gereedschapsradius
- ▶ Rekening houden met benaderingsstrategie

5

**Contouren
programmeren**

5.1 Gereedschapsbewegingen

Baanfuncties

Een werkstukcontour is meestal samengesteld uit meerdere contourelementen zoals rechten en cirkelbogen. Met de baanfuncties worden gereedschapsverplaatsingen geprogrammeerd voor **rechten** en **cirkelbogen**.

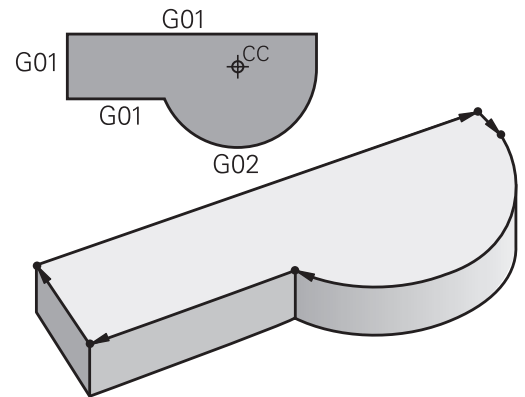

Vrije contourprogrammering FK

Wanneer geen tekening met op NC afgestemde maatvoering beschikbaar is en de maatgegevens voor het NC-programma onvolledig zijn, dan wordt de werkstukcontour met de vrije contourprogrammering geprogrammeerd. De besturing berekent de ontbrekende gegevens.

Ook met de FK-programmering worden gereedschapsverplaatsingen voor **rechten** en **cirkelbogen** geprogrammeerd.

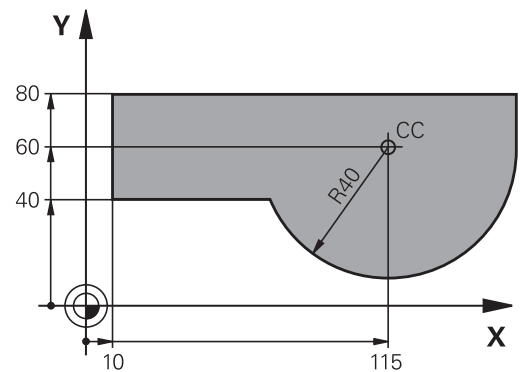

Additionele M-functies

Met de additionele functies van de besturing bestuurt u

- de programma-afloop, bijv. onderbreking van de programma-afloop
- de machinefuncties, zoals het in- en uitschakelen van de spilrotatie en de koelmiddeltoevoer
- de baaninstelling van het gereedschap

Subprogramma's en herhalingen van programmadelen

Bewerkingsstappen hoeven slechts eenmaal als subprogramma of als herhaling van een programmadeel te worden ingevoerd. Wanneer u een deel van het NC-programma slechts onder bepaalde voorwaarden wilt laten uitvoeren, dan legt u deze programmastappen ook in een subprogramma vast. Daarnaast kan een NC-programma een volgend NC-programma oproepen en laten uitvoeren.

Verdere informatie: "Subprogramma's en herhalingen van programmadelen", Pagina 255

Programmeren met Q-parameters

In het NC-programma staan Q-parameters in plaats van getalwaarden: aan een Q-parameter wordt op een andere plaats een getalwaarde toegekend. Met de Q-parameters kunnen wiskundige functies worden geprogrammeerd die de programma-afloop besturen of een contour beschrijven.

Bovendien kunt u via het programmeren van Q-parameters tijdens de programma-afloop metingen met het 3D-tastsysteem uitvoeren.

Verdere informatie: "Q-parameters programmeren", Pagina 279

5.2 Basisprincipes van de baanfuncties

Gereedschapsverplaatsing voor een bewerking programmeren

Wanneer u een NC-programma maakt, programmeert u achtereenvolgens de baanfuncties voor de afzonderlijke elementen van de werkstukcontour. U voert daarvoor de coördinaten voor de eindpunten van de contourelementen uit de maattekening in. Uit deze coördinaatgegevens, de gereedschapsgegevens en de radiuscorrectie stelt de besturing de daadwerkelijke verplaatsing van het gereedschap vast.

De besturing verplaatst tegelijkertijd alle machine-assen die in de NC-regel van een baanfunctie geprogrammeerd zijn.

Verplaatsingen parallel aan de machine-assen

Wanneer de NC-regel één coördinaatgegeven bevat, verplaatst de besturing het gereedschap parallel aan de geprogrammeerde machine-as.

Afhankelijk van de constructie van uw machine verplaatst zich bij het afwerken óf het gereedschap óf de machinetafel met het opgespannen werkstuk. Bij het programmeren van de baanbeweging gaan we ervan uit dat het gereedschap zich verplaatst.

Voorbeeld

```
N50 G00 X+100*
```

N50	Regelnummer
G00	Baanfunctie Rechte in ijlgang
X+100	Coördinaten van het eindpunt

Het gereedschap onthoudt de Y- en Z-coördinaten en verplaatst zich naar de positie X=100.

Verplaatsingen in de hoofdvlakken

Wanneer de NC-regel twee coördinaatgegevens bevat, verplaatst de besturing het gereedschap in het geprogrammeerde vlak.

Voorbeeld

```
N50 G00 X+70 Y+50*
```

Het gereedschap onthoudt de Z-coördinaat en verplaatst zich in het XY-vlak naar de positie X=70, Y=50.

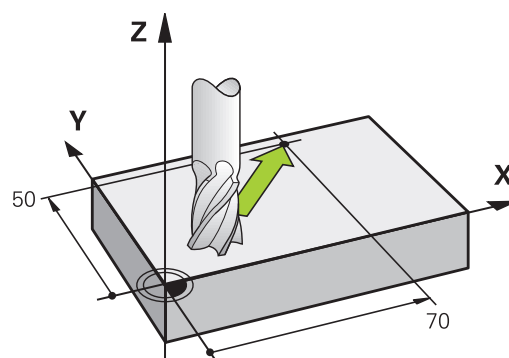
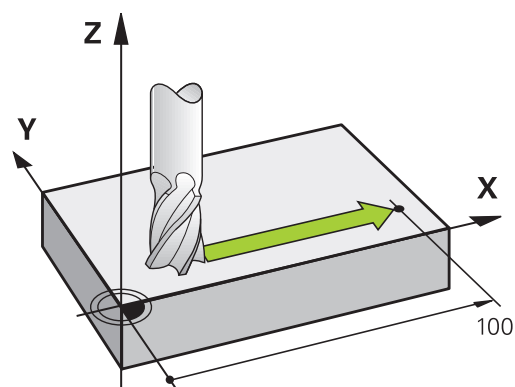

Driedimensionale verplaatsing

Wanneer de NC-regel drie coördinaatgegevens bevat, verplaatst de besturing het gereedschap ruimtelijk naar de geprogrammeerde positie.

Voorbeeld

```
N50 G01 X+80 Y+0 Z-10*
```

U kunt in een rechte-regel, afhankelijk van de kinematica van uw machine, tot zes assen programmeren.

Voorbeeld

```
N50 G01 X+80 Y+0 Z-10 A+15 B+0 C-45
```

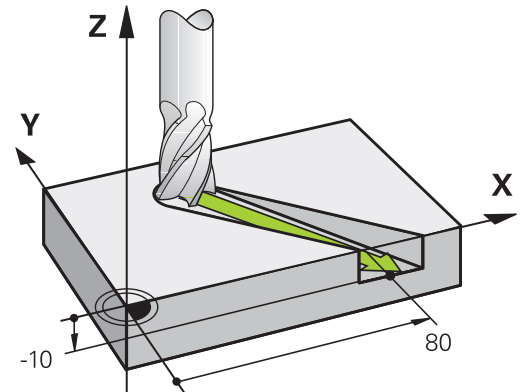

Cirkels en cirkelbogen

Bij cirkelbewegingen verplaatst de besturing twee machine-assen tegelijkertijd: het gereedschap beweegt zich ten opzichte van het werkstuk via een cirkelbaan. Voor cirkelbewegingen kan een cirkelmiddelpunt met **I** en **J** worden ingevoerd.

Met de baanfuncties voor cirkelbogen programmeert u cirkels in het bewerkingsvlak. U definieert het hoofdbewerkingsvlak met de spilassen bij de gereedschapsoproep **T**.

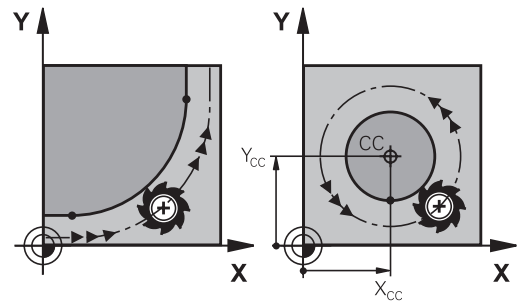

Spilassen	Hoofdvlak
(G17)	XY, ook UV, XV, UY
(G18)	ZX, ook WU, ZU, WX
(G19)	YZ, ook VW, YW, VZ

Cirkelbeweging in een ander vlak

Cirkels die niet in het hoofdbewerkingsvlak liggen, kunnen ook worden geprogrammeerd met de functie **Bewerkingsvlak zwenken** of met Q-parameters.

i **Verdere informatie:** "De PLANE-functie: zwenken van het bewerkingsvlak (optie #8)", Pagina 423

Verdere informatie: "Principe en functieoverzicht", Pagina 280

Rotatierichting DR bij cirkelbewegingen

Voor cirkelbewegingen zonder tangentiële overgang naar andere contourelementen voert u de rotatierichting als volgt in:

Rotatie met de klok mee: **G02/G12**

Rotatie tegen de klok in: **G03/G13**

Radiuscorrectie

De radiuscorrectie moet in de NC-regel staan waarmee het eerste contourelement benaderd wordt. De radiuscorrectie mag niet in een NC-regel voor een cirkelbaan worden geactiveerd. Deze moet vooraf in een rechte-regel geprogrammeerd worden.

Verdere informatie: "Baanbewegingen - rechthoekige coördinaten", Pagina 164

Voorpositioneren**AANWIJZING****Let op: botsingsgevaar!**

De besturing voert geen automatische botstest tussen het gereedschap en het werkstuk uit. Verkeerde voorpositionering kan bovendien tot contourbeschadigingen leiden. Tijdens de benaderingsbeweging bestaat er gevaar voor botsingen!

- ▶ Geschikte voorpositie programmeren
- ▶ Verloop en contour met behulp van de grafische simulatie controleren

5.3 Contour benaderen en verlaten

Start- en eindpunt

Het gereedschap verplaatst zich van het startpunt naar het eerste contourpunt. Eisen aan het startpunt:

- Zonder radiuscorrectie geprogrammeerd
- Zonder botsingsgevaar te benaderen
- Dicht bij het eerste contourpunt

Voorbeeld in afbeelding rechts: als het startpunt wordt vastgelegd in het donkergrijze gebied, dan wordt de contour bij het benaderen van het eerste contourpunt beschadigd.

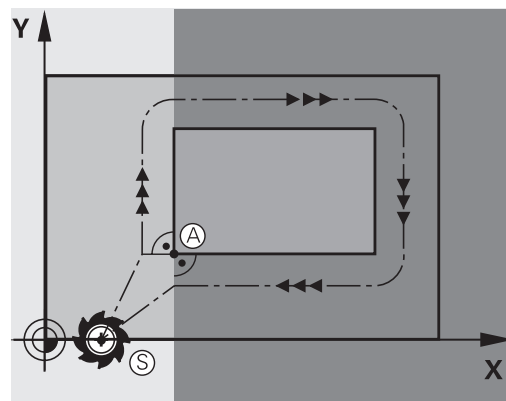

Eerste contourpunt

Voor de verplaatsing van het gereedschap naar het eerste contourpunt moet er een radiuscorrectie geprogrammeerd worden.

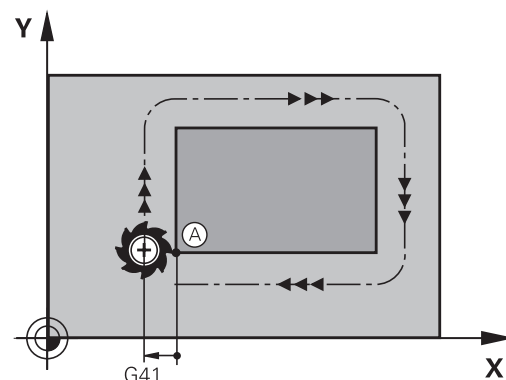

Startpunt in de spilas benaderen

Bij het benaderen van het startpunt moet het gereedschap in de spilas naar de bewerkingsdiepte worden verplaatst. Bij botsingsgevaar moet het startpunt in de spilas afzonderlijk worden benaderd.

Voorbeeld

```
N40 G00 Z-10*
N30 G01 X+20 Y+30 G41 F350*
```

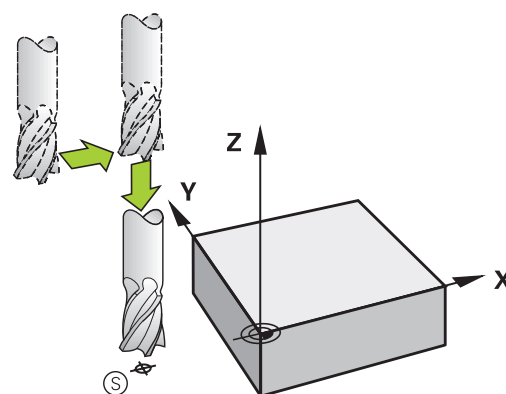

Eindpunt

Eisen ten aanzien van de keuze van het eindpunt:

- Zonder botsingsgevaar te benaderen
- Dicht bij het laatste contourpunt
- Beschadiging van de contour uitsluiten: het optimale eindpunt ligt in het verlengde van de gereedschapsbaan voor de bewerking van het laatste contourelement

Voorbeeld in afbeelding rechts:

als het eindpunt wordt vastgelegd in het donkergrijze gebied, dan wordt de contour bij het benaderen van het eindpunt beschadigd.

Eindpunt in de spilas verlaten:

bij het verlaten van het eindpunt moet de spilas afzonderlijk geprogrammeerd worden.

Voorbeeld

```
N50 G01 G40 X+60 Y+70 F700*
```

```
N60 G00 Z+250*
```

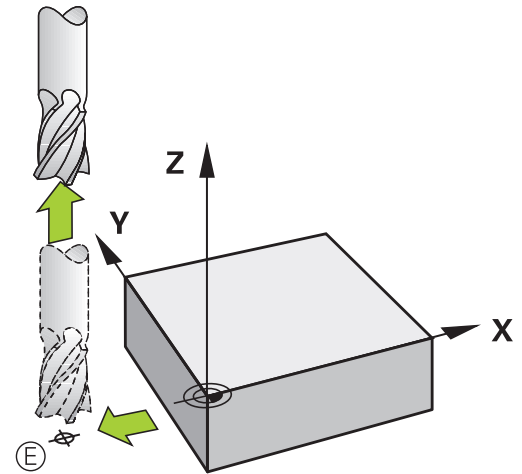
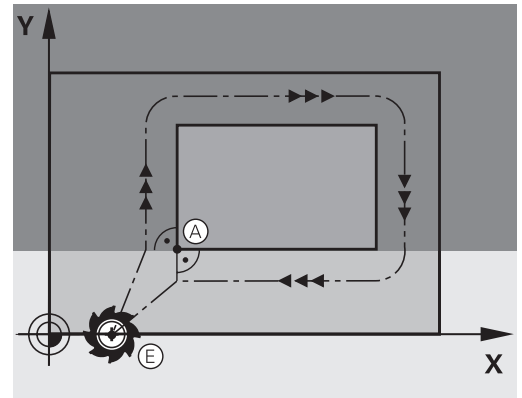

Gemeenschappelijk start- en eindpunt

Voor een gemeenschappelijk start- en eindpunt moet er een radiuscorrectie geprogrammeerd worden.

Beschadiging van de contour uitsluiten: het optimale startpunt ligt tussen de verlengden van de gereedschapsbanen voor de bewerking van het eerste en het laatste contourelement.

Voorbeeld in afbeelding rechts:

als het eindpunt wordt vastgelegd in het donkergrijze gebied, dan wordt de contour bij het benaderen of verlaten van de contour beschadigd.

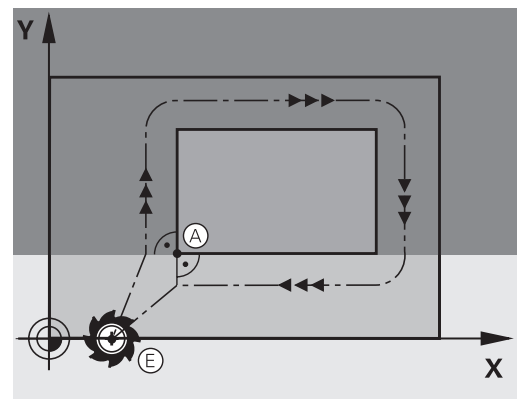

Tangentieel benaderen en verlaten

Met **G26** (afbeelding rechts in het midden) kan het werkstuk tangentieel worden benaderd en met **G27** (afbeelding rechtsonder) kan het werkstuk tangentieel worden verlaten. Daardoor worden markeringen door vrije sneden voorkomen.

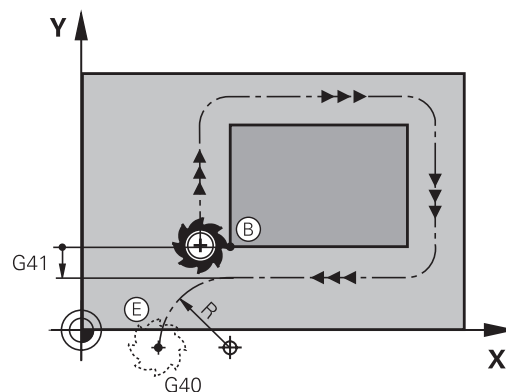
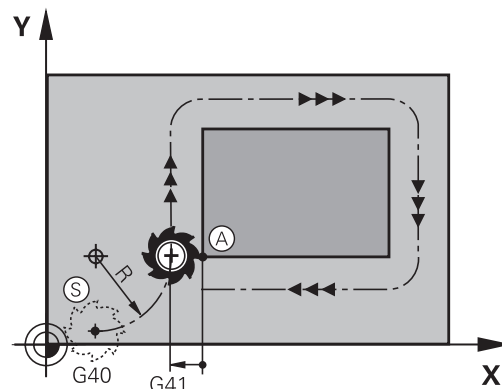

Start- en eindpunt

Start- en eindpunt liggen in de buurt van het eerste resp. laatste contourpunt buiten het werkstuk en kunnen zonder radiuscorrectie geprogrammeerd worden.

Benaderen

- ▶ **G26** na de NC-regel invoeren waarin het eerste contourpunt is geprogrammeerd: dat is de eerste NC-regel met radiuscorrectie **G41/G42**

Verlaten

- ▶ **G27** na de NC-regel invoeren waarin het laatste contourpunt is geprogrammeerd: dat is de laatste NC-regel met radiuscorrectie **G41/G42**



De radius voor **G26** en **G27** moet zodanig worden geselecteerd, dat de besturing de cirkelbaan tussen startpunt en eerste contourpunt alsook laatste contourpunt en eindpunt kan uitvoeren.

Voorbeeld

N50 G00 G40 G90 X-30 Y+50*	Startpunt
N60 G01 G41 X+0 Y+50 F350*	Eerste contourpunt
N70 G26 R5*	Tangentieel benaderen met radius R = 5 mm
...	
Contourelementen programmeren	
...	
N210 G27 R5*	Tangentieel verlaten met radius R = 5 mm
N220 G00 G40 X-30 Y+50*	Eindpunt

Overzicht: baanvormen voor het benaderen en verlaten van de contour

De functies **APPR** (Engels: approach = benaderen) en **DEP** (Engels: departure = verlaten) worden met de **APPR DEP**-toets geactiveerd. Daarna kunnen de onderstaande baanvormen via de softkeys worden geselecteerd:

Benaderen	Verlaten	Functie
		Rechte met tangentiële aansluiting
		Rechte loodrecht op het contourpunt
		Cirkelbaan met tangentiële aansluiting
		Cirkelbaan met tangentiële aansluiting op de contour, benaderen en verlaten van een hulppunt buiten de contour op een tangentiële aansluitende rechte

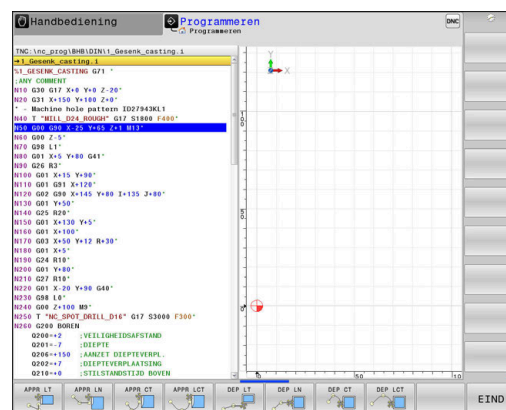

Schroeflijn benaderen en verlaten

Bij het benaderen en verlaten van een schroeflijn (helix) verplaatst het gereedschap zich in het verlengde van de schroeflijn en sluit zo via een tangentiële cirkelbaan op de contour aan. Gebruik hiervoor de functie **APPR CT** en **DEP CT**.

Belangrijke posities bij het benaderen en verlaten

AANWIJZING

Let op: botsingsgevaar!

De besturing verplaatst zich van de actuele positie (startpunt P_S) naar het hulppunt P_H met de laatst geprogrammeerde aanzet. Wanneer u in de laatste positioneerregel vóór de benaderingsfunctie **G00** hebt geprogrammeerd, benadert de besturing ook het hulppunt P_H met ijsgang.

- ▶ Vóór de benaderingsfunctie een andere aanzet als **G00** programmeren

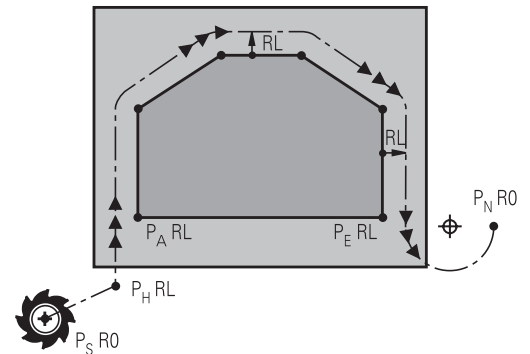

R0=G40; RL=G41; RR=G42

- Startpunt P_S
Deze positie moet direct voor de APPR-regel worden geprogrammeerd. P_S ligt buiten de contour en moet zonder radiuscorrectie (G40) worden benaderd.
- Hulppunt P_H
Het benaderen en verlaten gaat bij sommige baanvormen via een hulppunt P_H dat de besturing uit gegevens in de APPR- en DEP-regel berekent.
- Eerste contourpunt P_A en laatste contourpunt P_E
Het eerste contourpunt P_A wordt geprogrammeerd in de APPR-regel, het laatste contourpunt P_E met een willekeurige baanfunctie. Wanneer de APPR-regel ook de Z-coördinaat bevat, verplaatst de besturing het gereedschap simultaan naar het eerste contourpunt P_A .
- Eindpunt P_N
Positie P_N ligt buiten de contour en volgt uit uw gegevens in de DEP-regel. Wanneer de DEP-regel ook de Z-coördinaat bevat, verplaatst de besturing het gereedschap simultaan naar het eindpunt P_N .

Aanduiding	Betekenis
APPR	Engels APPRoach = benaderen
DEP	Engels DEParture = verlaten
L	Engels Line = rechte
C	Engels Circle = cirkel
T	Tangentieel (geleidelijke, soepele overgang)
N	Normaal (loodrecht)

AANWIJZING

Let op: botsingsgevaar!

De besturing voert geen automatische botstest tussen het gereedschap en het werkstuk uit. Verkeerde voorpositionering en verkeerde hulppunten P_H kunnen bovendien tot contourbeschadigingen leiden. Tijdens de benaderingsbeweging bestaat er gevaar voor botsingen!

- ▶ Geschikte voorpositie programmeren
- ▶ Hulppunt P_H , verloop en contour met behulp van de grafische simulatie testen

i Bij de functies **APPR LT**, **APPR LN** en **APPR CT** verplaatst de besturing het hulppunt P_H met de laatst geprogrammeerde aanzet/ijlgang (ook **FMAX**). Bij de functie **APPR LCT** benadert de besturing hulppunt P_H met de in de APPR-regel geprogrammeerde aanzet. Wanneer vóór de startregel nog geen aanzet geprogrammeerd is, dan komt de besturing met een foutmelding.

Poolcoördinaten

De contourpunten voor de volgende functies t.b.v. het benaderen en verlaten kunnen tevens via de poolcoördinaten worden geprogrammeerd:

- APPR LT wordt APPR PLT
- APPR LN wordt APPR PLN
- APPR CT wordt APPR PCT
- APPR LCT wordt APPR PLCT
- DEP LCT wordt DEP PLCT

Druk hiervoor op de oranje toets **P**, nadat u met de softkey een functie voor het benaderen of verlaten geselecteerd hebt.

Radiuscorrectie

De radiuscorrectie wordt samen met het eerste contourpunt P_A in de APPR-regel geprogrammeerd. De DEP-regels heffen de radiuscorrectie automatisch op!

i Wanneer u **APPR LN** of **APPR CT** met **G40** programmeert, stopt de besturing de bewerking of simulatie met een foutmelding.
Dit gedrag is anders dan bij de besturing iTNC 530!

Benaderen via een rechte met tangentiële aansluiting: APPR LT

De besturing verplaatst het gereedschap via een rechte van startpunt P_S naar een hulppunt P_H . Van daaruit wordt het eerste contourpunt P_A via een rechte tangentiël benaderd. Hulppunt P_H heeft afstand **LEN** tot het eerste contourpunt P_A .

- ▶ Willekeurige baanfunctie: startpunt P_S benaderen
- ▶ Dialoog met toets **APPR DEP** en softkey **APPR LT** openen
 - ▶ Coördinaten van het eerste contourpunt P_A
 - ▶ **LEN**: afstand van hulppunt P_H tot het eerste contourpunt P_A
 - ▶ Radiuscorrectie **G41/G42** voor de bewerking

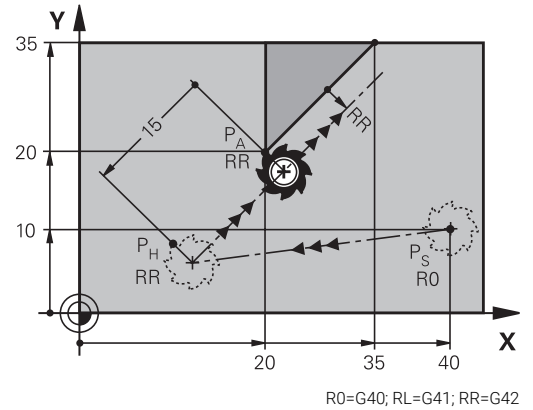
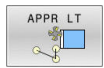

Voorbeeld

N110 G01 X+40 Y+10 G40 300 M3*	; P_S met G40 benaderen
N120 APPR LT X+20 Y+20 Z-10 LEN15 G42 F100*	; P_A met G42 benaderen, afstand P_H tot P_A : LEN15
N130 G01 X+35 Y+35*	; Eerste contourelement afsluiten

Benaderen via een rechte loodrecht op het eerste contourpunt: APPR LN

- ▶ Willekeurige baanfunctie: startpunt P_S benaderen
- ▶ Dialoog met toets **APPR DEP** en softkey **APPR LN** openen
 - ▶ Coördinaten van het eerste contourpunt P_A
 - ▶ Lengte: afstand van hulppunt P_H . **LEN** altijd positief invoeren
 - ▶ Radiuscorrectie **G41/G42** voor de bewerking

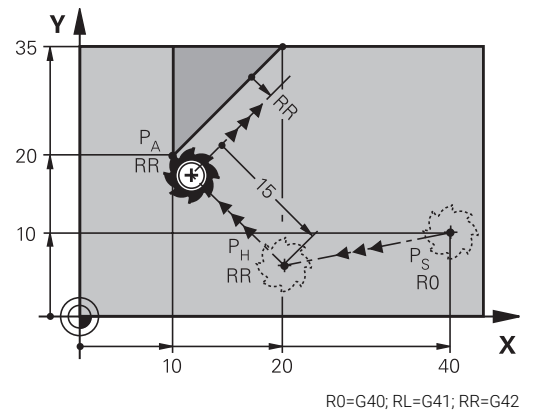
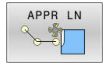

Voorbeeld

N110 G01 X+40 Y+10 G40 F300 M3*	; P_S met G40 benaderen
N120 APPR LN X+10 Y+20 Z-10 LEN+15 G42 F100*	; P_A met G42 benaderen, afstand P_H tot P_A : LEN+15
N130 G01 X+20 Y+35*	; Eerste contourelement afsluiten

Benaderen via een cirkelbaan met tangentiële aansluiting: APPR CT

De besturing verplaatst het gereedschap via een rechte van startpunt P_S naar een hulppunt P_H . Van daaruit benadert de TNC via een cirkelbaan, die tangenteel in het eerste contourelement overgaat, het eerste contourpunt P_A .

De cirkelbaan van P_H naar P_A wordt vastgelegd door radius R en middelpuntshoek **CCA**. De rotatierichting van de cirkelbaan wordt door het verloop van het eerste contourelement bepaald.

- ▶ Willekeurige baanfunctie: startpunt P_S benaderen
- ▶ Dialoog met toets **APPR DEP** en softkey **APPR CT** openen



- ▶ Coördinaten van het eerste contourpunt P_A
- ▶ Radius R van de cirkelbaan
 - Benaderen aan de zijkant van het werkstuk die door de radiuscorrectie gedefinieerd is: R positief invoeren
 - Benaderen vanaf de zijkant van het werkstuk: R negatief invoeren.
- ▶ Middelpuntshoek **CCA** van de cirkelbaan
 - **CCA** alleen positief invoeren
 - Maximale invoerwaarde: 360°
- ▶ Radiuscorrectie **G41/G42** voor de bewerking

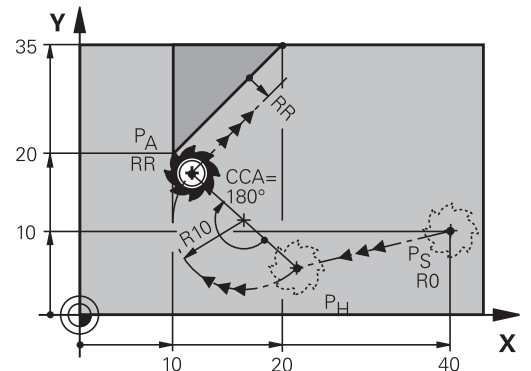

$R0=G40$; $RL=G41$; $RR=G42$

Voorbeeld

N110 G01 X+40 Y+10 F300 G40 M3*	; P_S met G40 benaderen
N120 APPR CT X+10 Y+20 Z-10 CCA180 R+10 G42 F100*	; P_A met CCA180 en G42 benaderen, afstand P_H tot P_A : R+10
N130 G01 X+20 Y+35*	; Eerste contourelement afsluiten

Benaderen via een cirkelbaan met tangentiële aansluiting op de contour en de rechte: APPR LCT

De besturing verplaatst het gereedschap via een rechte van startpunt P_S naar een hulppunt P_H . Van daaruit wordt het eerste contourpunt P_A via een cirkelbaan benaderd. De in de APPR-regel geprogrammeerde aanzet is actief voor de totale afstand die de besturing in de startregel aflegt (baan $P_S - P_A$).

Wanneer u in de startregel alle drie hoofdascoördinaten X, Y en Z hebt geprogrammeerd, dan verplaatst de besturing zich van de vóór de APPR-regel gedefinieerde positie in alle drie assen gelijktijdig naar hulppunt P_H . Aansluitend verplaatst de besturing zich van P_H naar P_A alleen in het bewerkingsvlak.

De cirkelbaan sluit zowel op de rechte $P_S - P_H$ als op het eerste contourelement tangenteel aan. Zo wordt deze door de radius R eenduidig vastgelegd.

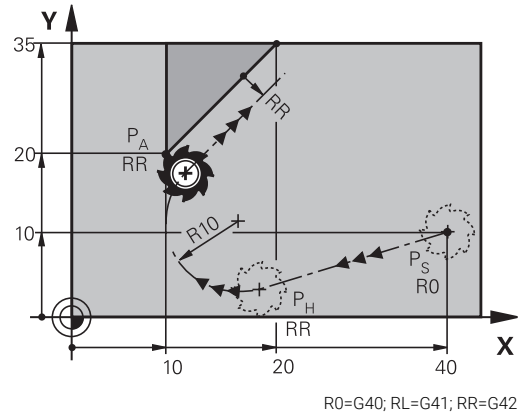

- ▶ Willekeurige baanfunctie: startpunt P_S benaderen
- ▶ Dialoog met toets **APPR DEP** en softkey **APPR LCT** openen



- ▶ Coördinaten van het eerste contourpunt P_A
- ▶ Radius R van de cirkelbaan. R positief invoeren
- ▶ Radiuscorrectie **G41/G42** voor de bewerking

Voorbeeld

N110 G01 X+40 Y+10 G40 F300 M3*	; P_S met G40 benaderen
N120 APPR LCT X+10 Y+20 Z-10 R10 G42 F100*	; P_A met G42 benaderen, afstand P_H tot P_A : R10
N130 G01 X+20 Y+35*	; Eerste contourelement afsluiten

Verlaten via een rechte met tangentiële aansluiting: DEP LT

De besturing verplaatst het gereedschap via een rechte van het laatste contourpunt P_E naar het eindpunt P_N . De rechte ligt in het verlengde van het laatste contourelement. P_N bevindt zich op afstand **LEN** van P_E .

- ▶ Laatste contourelement met eindpunt P_E en radiuscorrectie programmeren
 - ▶ Dialoog met toets **APPR DEP** en softkey **DEP LT** openen
-  ▶ **LEN**: afstand van het eindpunt P_N van het laatste contourelement P_E invoeren

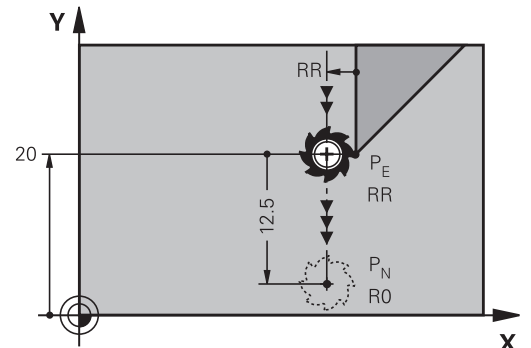

R0=G40; RL=G41; RR=G42

Voorbeeld

N110 G01 Y+20 G42 100*	; Laatste contourelement P_E met G42 benaderen
N120 DEP LT LEN12.5 100*	; P_N benaderen, afstand P_E tot P_N : LEN12.5

Verlaten via een rechte loodrecht op het laatste contourpunt: DEP LN

De besturing verplaatst het gereedschap via een rechte van het laatste contourpunt P_E naar het eindpunt P_N . De rechte verlaat het laatste contourpunt P_E loodrecht. P_N bevindt zich op afstand **LEN + gereedschapsradius** van P_E .

- ▶ Laatste contourelement met eindpunt P_E en radiuscorrectie programmeren
 - ▶ Dialoog met toets **APPR DEP** en softkey **DEP LN** openen
-  ▶ **LEN**: afstand van eindpunt P_N invoeren Belangrijk: **LEN** positief invoeren

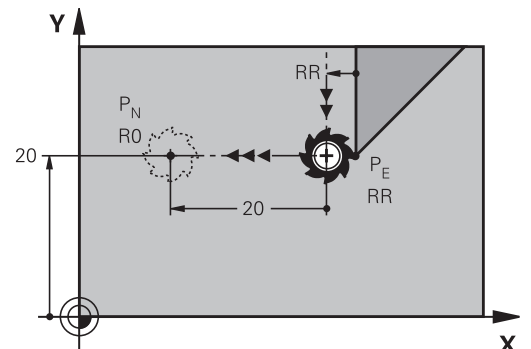

R0=G40; RL=G41; RR=G42

Voorbeeld

N110 G01 Y+20 G42 F100*	; Laatste contourelement P_E met G42 benaderen
N120 DEP LN LEN+20 F100*	; P_N benaderen, afstand P_E tot P_N : LEN+20

Verlaten via een cirkelbaan met tangentiële aansluiting: DEP CT

De besturing verplaatst het gereedschap via een cirkelbaan van het laatste contourpunt P_E naar het eindpunt P_N . De cirkelbaan sluit tangenteel aan op het laatste contourelement.

- ▶ Laatste contourelement met eindpunt P_E en radiuscorrectie programmeren
- ▶ Dialoog met toets **APPR DEP** en softkey **DEP CT** openen

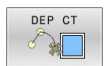

- ▶ Middelpuntshoek **CCA** van de cirkelbaan
- ▶ Radius **R** van de cirkelbaan
 - Het gereedschap moet zich bij het verlaten langs de zijkant van het werkstuk verplaatsen die door de radiuscorrectie is vastgelegd: **R** positief invoeren.
 - Het gereedschap moet zich bij het verlaten langs de **tegenovergestelde** zijkant van het werkstuk verplaatsen die door de radiuscorrectie is vastgelegd: **R** negatief invoeren.

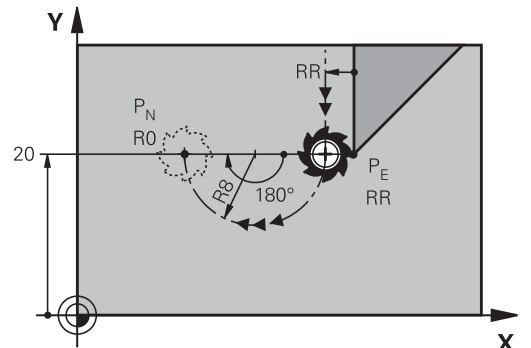

R0=G40; RL=G41; RR=G42

Voorbeeld

N110 G01 Y+20 G42 100*	; Laatste contourelement P_E met G42 benaderen
N120 DEP CT CCA180 R+8 F100*	; P_N benaderen met CCA180 , afstand P_E tot P_N : R+8

Verlaten via een cirkelbaan met tangentiële aansluiting op contour en rechte: DEP LCT

De besturing verplaatst het gereedschap via een cirkelbaan van het laatste contourpunt P_E naar een hulppunt P_H . Van daaruit wordt het via een rechte naar eindpunt P_N verplaatst. Het laatste contourelement en de rechte van $P_H - P_N$ hebben tangentiële overgangen met de cirkelbaan. Zo wordt de cirkelbaan door de radius **R** eenduidig vastgelegd.

- ▶ Laatste contourelement met eindpunt P_E en radiuscorrectie programmeren
- ▶ Dialoog met toets **APPR/DEP** en softkey **DEP LCT** openen



- ▶ Coördinaten van eindpunt P_N invoeren
- ▶ Radius **R** van de cirkelbaan. **R** positief invoeren

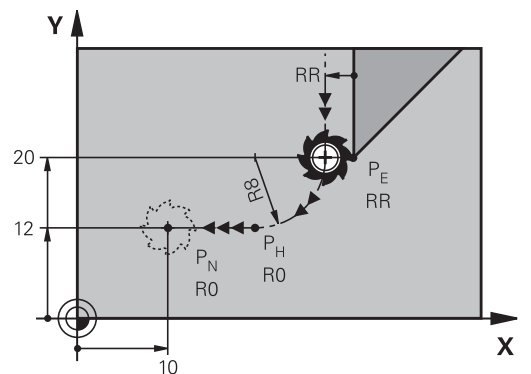







R0=G40; RL=G41; RR=G42

Voorbeeld

N110 G01 Y+20 G42 F100*	; Laatste contourelement P_E met G42 benaderen
N120 DEP LCT X+10 Y+12 R8 F100*	; P_N benaderen, afstand P_E tot P_N : R8

5.4 Baanbewegingen - rechthoekige coördinaten

Overzicht van de baanfuncties

Toets	Functie	Gereedschapsverplaatsing	Benodigde gegevens	Bladzijde
	Rechte L Eng.: Line G00 en G01	Rechte	Coördinaten van het eindpunt	165
	Afkanting: CHF Engels: CHamFer G24	Afkanting tussen twee rechten	Afkantingslengte	166
	Cirkelmiddelpunt CC ; Eng.: Circle Center I en J	geen	Coördinaten van het cirkelmiddelpunt of de pool	168
	Cirkelboog C Eng.: Circle G02 en G03	Cirkelbaan om cirkelmiddelpunt CC naar eindpunt van de cirkelbaan	Coördinaten van eindpunt cirkel, rotatierichting	169
	Cirkelboog CR Eng.: Circle by Radius G05	Cirkelbaan met bepaalde radius	Coördinaten van eindpunt cirkel, cirkelradius, rotatierichting	171
	Cirkelboog CT Eng.: Circle Tangential G06	Cirkelbaan met tangentiële aansluiting op vorig en volgend contourelement	Coördinaten van eindpunt cirkel	173
	Hoeken afronden RND Eng.: RouNDing of Corner G25	Cirkelbaan met tangentiële aansluiting op vorig en volgend contourelement	Hoekradius R	167
	Vrije contour-programmering FK	Rechte of cirkelbaan met willekeurige aansluiting op vorig contourelement	Invoer afhankelijk van de functie	188

Baanfuncties programmeren

Baanfuncties kunnen eenvoudig via de grijze baanfunctietoetsen worden geprogrammeerd. De besturing vraagt in verdere dialogen naar de benodigde gegevens.



Als u de DIN/ISO-functies met een via USB aangesloten alfanumeriek toetsenbord invoert, let er dan op dat de hoofdletterfunctie actief is.

De besturing begint de regel automatisch met een hoofdletter.

Rechte in ijlgang G00 of Rechte met aanzet F G01

De besturing verplaatst het gereedschap via een rechte van zijn actuele positie naar het eindpunt van de rechte. Het startpunt is het eindpunt van de voorafgaande NC-regel.



- ▶ Druk op de toets **L** om een NC-regel te openen voor een rechteverplaatsing met aanzet
- ▶ **Coördinaten** van het eindpunt van de rechte, indien nodig
- ▶ **Radiuscorrectie G40/G41/G42**
- ▶ **Aanzet F**
- ▶ **Additionele M-functie**

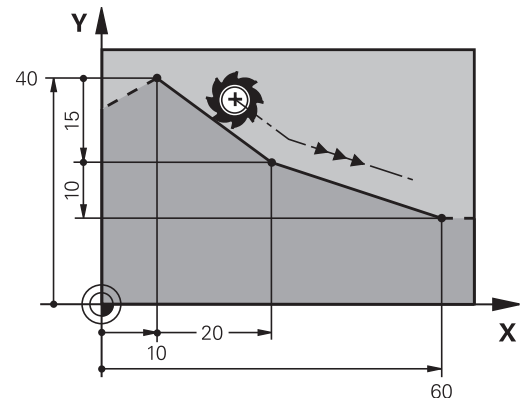

Ijlgangbeweging

Een rechte-regel voor een ijlgangverplaatsing (**G00**-regel) kunt u ook met de toets **L** openen:

- ▶ Druk op de toets **L** om een NC-regel te openen voor een rechteverplaatsing
- ▶ Ga met de pijltoets naar links naar het invoerbereik voor de G-functies
- ▶ Druk op de softkey **G00** voor een verplaatsing met ijlgang

Voorbeeld

```
N110 G00 G90 G40 Z+100 M3*
```

```
N120 G01 G41 X+10 Y+40 F200*
```

```
N130 G91 X+20 Y-15*
```

```
N140 G90 X+60 G91 Y-10*
```

Actuele positie overnemen

Een rechte-regel (**G01**-regel) kan ook met de toets **Actuele positie overnemen** worden gegenereerd:

- ▶ Verplaats het gereedschap in de werkstand **Handbediening** naar de positie die moet worden overgenomen
- ▶ Beeldschermweergave op Programmeren zetten
- ▶ NC-regel selecteren waarachter de rechte-regel moet worden ingevoegd



- ▶ Toets **Actuele positie overnemen** indrukken
- ▶ De besturing genereert een G01-regel met de coördinaten van de actuele positie.

Afkanting tussen twee rechten invoegen

Contourhoeken die door het elkaar snijden van twee rechten ontstaan, kunnen worden afgekant.

- In de rechte-regels voor en na de **G24**-regel worden steeds beide coördinaten van het vlak geprogrammeerd waarin de afkanting wordt uitgevoerd
- De radiuscorrectie voor en na de **G24**-regel moet dezelfde zijn
- De afkanting moet met het actuele gereedschap kunnen worden uitgevoerd



- ▶ **Afkantingsgedeelte**: lengte van de afkanting, indien nodig:
- ▶ **Aanzet F** (werkt alleen in de **G24**-regel)

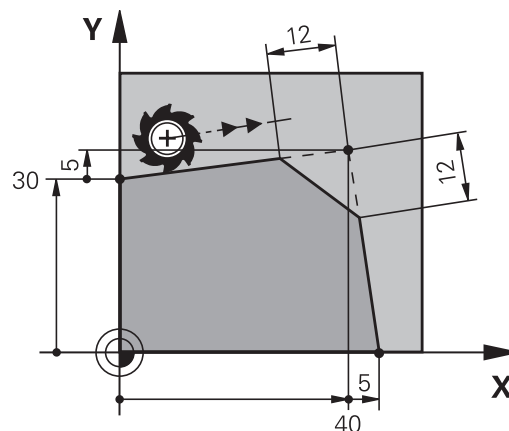

```
N70 G01 G41 X+0 Y+30 F300 M3*
```

```
N80 X+40 G91 Y+5*
```

```
N90 G24 R12 F250*
```

```
N100 G91 X+5 G90 Y+0*
```



Een contour mag niet met een **G24**-regel beginnen.

Een afkanting wordt alleen in het bewerkingsvlak uitgevoerd.

Het door de afkanting afgesneden hoekpunt wordt niet benaderd.

Een in de **g24**-regel geprogrammeerde aanzet werkt alleen in deze CHF-regel. Daarna geldt weer de vóór de **G24**-regel geprogrammeerde aanzet.

Hoeken afronden G25

Met de functie **G25** worden contourhoeken afgerond.

Het gereedschap verplaatst zich via een cirkelbaan die zowel op het voorafgaande als op het volgende contourelement tangentieel aansluit.

De afrondingscirkel moet met het opgeroepen gereedschap kunnen worden uitgevoerd.



- ▶ **Afrondingsradius:** radius van de cirkelboog, indien nodig;
- ▶ **Voeding F** (werkt alleen in de **G25**-regel)

```
N50 G01 X+10 Y+40 G41 F300 M3*
```

```
N60 G01 X+40 Y+25*
```

```
N70 G25 R5 F100*
```

```
N80 G01 X+10 Y+5*
```

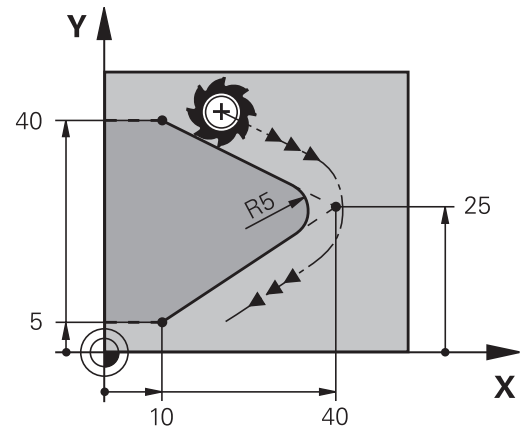

Het voorafgaande en het volgende contourelement moeten beide coördinaten van het vlak bevatten waarin de hoeken worden afgerond. Wanneer de contour zonder gereedschapsradiuscorrectie moet worden bewerkt, moeten beide coördinaten van het vlak worden geprogrammeerd.

Het hoekpunt wordt niet benaderd.

Een in de **G25**-regel geprogrammeerde aanzet werkt alleen in deze **G25**-regel. Daarna geldt weer de vóór de **G25**-regel geprogrammeerde aanzet.

Een **G25**-regel kan ook worden toegepast voor het voorzichtig benaderen van de contour.

Cirkelmiddelpunt I, J

Van cirkelbanen die met de functies **G02**, **G03** of **G05** geprogrammeerd worden, kan het cirkelmiddelpunt worden vastgelegd. Hiertoe

- moeten de rechthoekige coördinaten van het cirkelmiddelpunt in het bewerkingsvlak worden ingevoerd of
- moet de laatst geprogrammeerde positie worden overgenomen of
- moeten de coördinaten met de toets **Actuele posities overnemen** worden overgenomen

SPEC
FCT

- ▶ Cirkelmiddelpunt programmeren: toets **SPEC FCT** indrukken
- ▶ Softkey **PROGRAMMA- FUNCTIES** indrukken
- ▶ Softkey **DIN/ISO** indrukken
- ▶ Softkey **I** of **J** indrukken
- ▶ Coördinaten voor het cirkelmiddelpunt invoeren of om de laatst geprogrammeerde positie over te nemen: **G29** invoeren

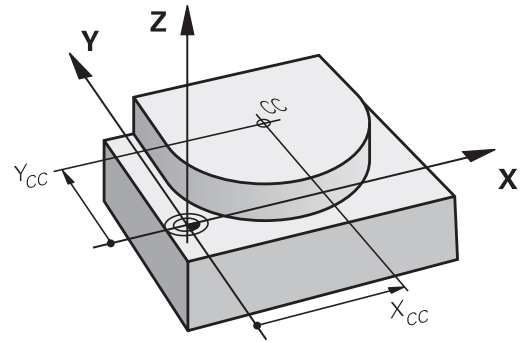

N50 I+25 J+25*

of

N10 G00 G40 X+25 Y+25*

N20 G29*



De programmaregels 10 en 20 hebben geen betrekking op de afbeelding.

Geldigheid

Het cirkelmiddelpunt geldt totdat een nieuw cirkelmiddelpunt wordt geprogrammeerd.

Cirkelmiddelpunt incrementeel invoeren

Een incrementeel ingevoerde coördinaat voor het cirkelmiddelpunt is altijd gerelateerd aan de laatst geprogrammeerde gereedschapspositie.



Met **I** en **J** wordt een positie als cirkelmiddelpunt gekenmerkt: het gereedschap verplaatst zich niet naar deze positie.

Het cirkelmiddelpunt is tevens de pool voor poolcoördinaten.

Cirkelbaan om cirkelmiddelpunt

Het cirkelmiddelpunt **I, J** moet worden vastgelegd voordat de cirkelbaan geprogrammeerd wordt. De laatst geprogrammeerde gereedschapspositie vóór de cirkelbaan is het startpunt van de cirkelbaan.

Draairichting

- Met de klok mee: **G02**
 - Tegen de klok in: **G03**
 - Zonder opgave rotatierichting: **G05**. De besturing volgt de cirkelbaan met de laatst geprogrammeerde rotatierichting
- Gereedschap naar het startpunt van de cirkelbaan verplaatsen

J ► **Coördinaten** van het cirkelmiddelpunt invoeren

I

C

- **Coördinaten** van het eindpunt van de cirkelboog invoeren, indien nodig:
- **Voeding F**
 - **Additionele M-functie**

N50 I+25 J+25*

N60 G01 G42 X+45 Y+25 F200 M3*

N70 G03 X+45 Y+25*

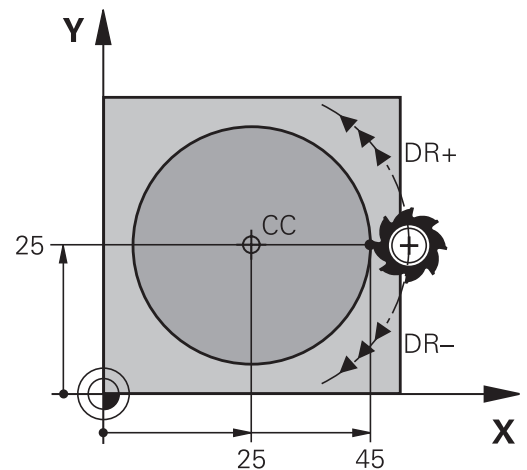
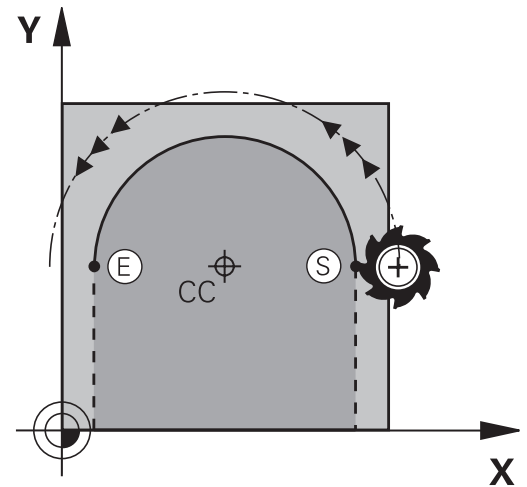

Cirkelbeweging in een ander vlak

De besturing voert cirkelbewegingen gewoonlijk in het actieve bewerkingsvlak uit. U kunt echter ook cirkels programmeren die niet in het actieve bewerkingsvlak liggen.

Voorbeeld

N30 T1 G17 S4000*

N50 I+25 K+25*

N60 G01 G42 X+45 Y+25 Z+25 F200 M3*

N70 G03 X+45 Z+25*

Wanneer u deze cirkelbewegingen gelijktijdig roteert, ontstaan ruimtelijke cirkels (cirkels in drie assen).

Volledige cirkel

Programmeer voor het eindpunt dezelfde coördinaten als voor het startpunt.



Start- en eindpunt van de cirkelbeweging moeten op de cirkelbaan liggen.

De maximale waarde van de invoertolerantie bedraagt 0,016 mm. De invoertolerantie kunt u instellen in de machineparameter **circleDeviation** (nr. 200901).

Kleinst mogelijke cirkel die de besturing kan maken: 0,016 mm.

Cirkelbaan G02/G03/G05 met vastgelegde radius

Het gereedschap verplaatst zich via een cirkelbaan met radius R.

Draairichting

- Met de klok mee: **G02**
- Tegen de klok in: **G03**
- Zonder opgave rotatierichting: **G05**. De besturing volgt de cirkelbaan met de laatst geprogrammeerde rotatierichting



- ▶ **Coördinaten** van het eindpunt van de cirkelboog
- ▶ **Radius R** Let op: met het voorteken wordt de grootte van de cirkelboog vastgelegd!
- ▶ **Additionele M-functie**
- ▶ **Voeding F**

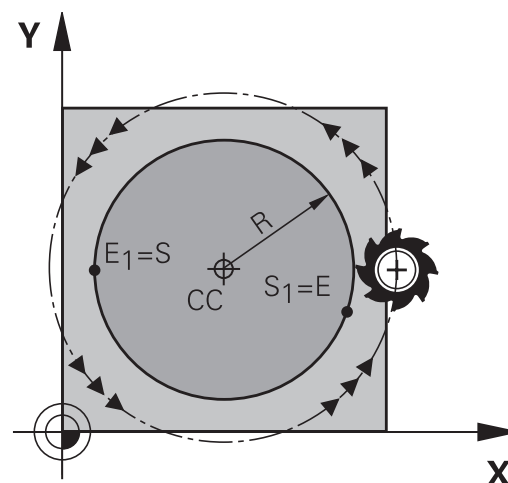

Volledige cirkel

Voor een volledige cirkel programmeert u twee cirkelregels na elkaar:

Het eindpunt van de eerste halve cirkel is het startpunt van de tweede halve cirkel. Het eindpunt van de tweede halve cirkel is het startpunt van de eerste halve cirkel.

Centreerhoek CCA en cirkelboogradius R

Startpunt en eindpunt op de contour kunnen door vier verschillende cirkelbogen met dezelfde radius met elkaar worden verbonden:

Kleinere cirkelboog: $CCA < 180^\circ$

Radius heeft positief voorteken $R > 0$

Grotere cirkelboog: $CCA > 180^\circ$

Radius heeft negatief voorteken $R < 0$

Met de rotatierichting wordt vastgelegd of de cirkelboog naar buiten gebogen (convex) of naar binnen gebogen (concaaf) is:

Convex: rotatierichting **G02** (met radiuscorrectie **G41**)

Concaaf: rotatierichting **G03** (met radiuscorrectie **G41**)

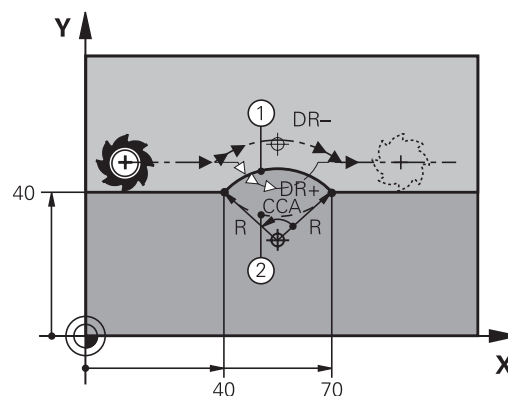

De afstand tussen start- en eindpunt van de cirkeldiameter mag niet groter zijn dan de cirkeldiameter.

De maximale radius bedraagt 99,9999 m.

Hoekassen A, B en C worden ondersteund.

De besturing voert cirkelbewegingen gewoonlijk in het actieve bewerkingsvlak uit. U kunt echter ook cirkels programmeren die niet in het actieve bewerkingsvlak liggen. Wanneer u deze cirkelbewegingen gelijktijdig roteert, ontstaan ruimtelijke cirkels (cirkels in drie assen).

```
N100 G01 G41 X+40 Y+40
F200 M3*
```

```
N110 G02 X+70 Y+40 R+20* ; Cirkelbaan 1
```

of

```
N110 G03 X+70 Y+40 R+20* ; Cirkelbaan 2
```

of

```
N110 G02 X+70 Y+40 R-20* ; Cirkelbaan 3
```

of

```
N110 G03 X+70 Y+40 R-20* ; Cirkelbaan 4
```

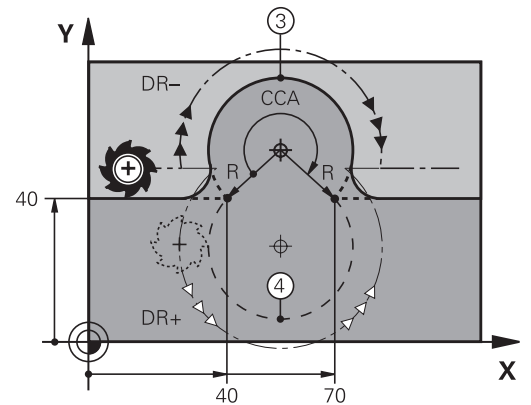

Cirkelbaan G06 met tangentiële aansluiting

Het gereedschap verplaatst zich op een cirkelboog die tangentiële op het eerder geprogrammeerde contourelement aansluit.

Een overgang is tangentiële wanneer op het snijpunt van de contourelementen geen knik- of hoekpunt ontstaat, d.w.z. dat de contourelementen vloeiend in elkaar overgaan.

Het contourelement waarop de cirkelboog tangentiële aansluit, wordt direct vóór de **G06**-regel geprogrammeerd. Hiervoor zijn minstens twee positioneerregels nodig



- ▶ **Coördinaten** van het eindpunt van de cirkelboog, indien nodig;
- ▶ **Voeding F**
- ▶ **Additionele M-functie**

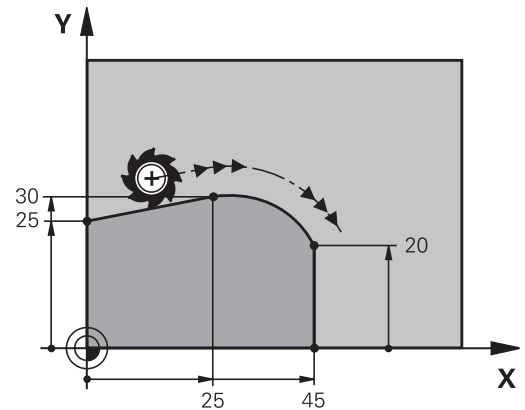

```
N70 G01 G41 X+0 Y+25 F300 M3*
```

```
N80 X+25 Y+30*
```

```
N90 G06 X+45 Y+20*
```

```
N100 G01 Y+0*
```



In de **G06**-regel en het daarvoor geprogrammeerde contourelement moeten beide coördinaten van het vlak staan waarin de cirkelboog wordt uitgevoerd!

Lineaire overlapping van een cirkelbaan

U kunt cirkelbanen met rechthoekige coördinaten met een lineaire beweging overlappen, bijv. voor het maken van een helix.

Lineaire overlapping is bij de volgende cirkelbanen mogelijk:

- Cirkelbaan **C**

Verdere informatie: "Cirkelbaan om cirkelmiddelpunt", Pagina 169

- Cirkelbaan **CR**

Verdere informatie: "Cirkelbaan G02/G03/G05 met vastgelegde radius", Pagina 171

- Cirkelbaan **CT**

Verdere informatie: "Cirkelbaan G06 met tangentiële aansluiting", Pagina 173



De tangentiële overgang werkt alleen op de assen van het cirkelvlak en niet extra op de lineaire overlapping.

Als alternatief kunt u cirkelbanen met poolcoördinaten combineren met lineaire bewegingen.

Verdere informatie: "Schroeflijn (helix)", Pagina 181

Opmerking over de invoer

U definieert een cirkelbaan **G02**, **G03** of **G05** met drie asgegevens met behulp van de vrije syntaxinvoer.

Verdere informatie: "NC-programma vrij bewerken", Pagina 204

Voorbeeld

```
N110 G03 X+50 Y+50 Z-3 R
+50*
```

```
; cirkelbaan met lineaire
overlapping van de Z-as
```

Voorbeeld: rechteverplaatsing en afkanten cartesiaans

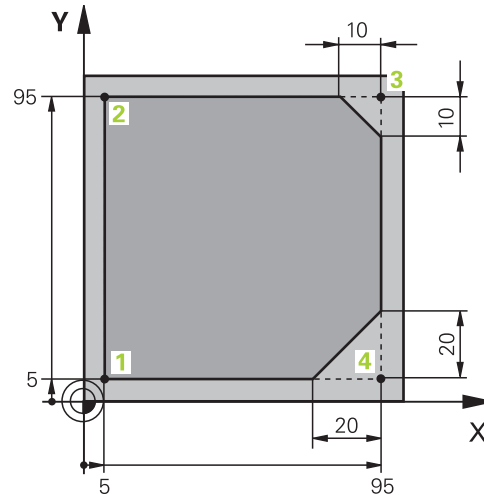

%LINEAR G71 *	
N10 G30 G17 X+0 Y+0 Z-20*	Definitie van het onbewerkte werkstuk voor simulatie van de bewerking
N20 G31 G90 X+100 Y+100 Z+0*	
N30 T1 G17 S4000*	Gereedschapsoproep met spil en spiltoerental
N40 G00 G40 G90 Z+250*	Gereedschap in de spil terugtrekken met ijlgaang FMAX
N50 X-10 Y-10*	Gereedschap voorpositioneren
N60 G01 Z-5 F1000 M3*	Naar bewerkingsdiepte verplaatsen met aanzet F = 1000 mm/min
N70 G01 G41 X+5 Y+5 F300*	Contour op punt 1 benaderen, radiuscorrectie G41 activeren
N80 G26 R5 F150*	Tangentieel benaderen
N90 Y+95*	Punt 2 benaderen
N100 X+95*	Eerste rechte lijn voor hoek 3 programmeren
N110 G24 R10*	Afkanting met lengte 10 mm programmeren
N120 Y+5*	Tweede rechte lijn voor hoek 3 en eerste rechte lijn voor hoek 4 programmeren
N130 G24 R20*	Afkanting met lengte 20 mm programmeren
N140 X+5*	Tweede rechte lijn voor hoek 4 programmeren en laatste contourpunt 1 benaderen
N150 G27 R5 F500*	Tangentieel verlaten
N160 G40 X-20 Y-20 F1000*	In het bewerkingsvlak terugtrekken, radiuscorrectie opheffen
N170 G00 Z+250 M2*	Gereedschap terugtrekken, einde programma
N99999999 %LINEAR G71 *	

Voorbeeld: cirkelbeweging cartesiaans

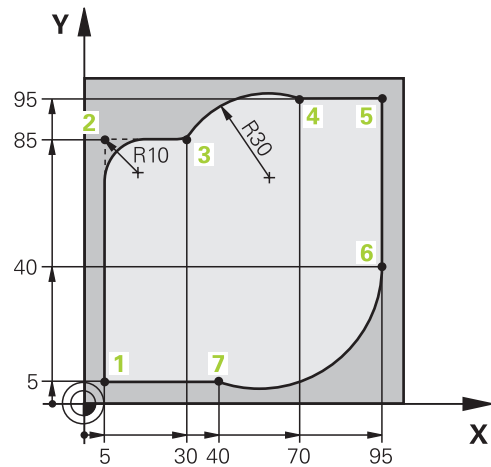

%CIRCULAR G71 *	
N10 G30 G17 X+0 Y+0 Z-20*	Definitie van het onbewerkte werkstuk voor grafische simulatie van de bewerking
N20 G31 G90 X+100 Y+100 Z+0*	
N30 T1 G17 S4000*	Gereedschapsoproep met spilas en spiltoerental
N40 G00 G40 G90 Z+250*	Gereedschap in de spilas terugtrekken met ijlgang FMAX
N50 X-10 Y-10*	Gereedschap voorpositioneren
N60 G01 Z-5 F1000 M3*	Naar bewerkingsdiepte verplaatsen met aanzet F = 1000 mm/min
N70 G01 G41 X+5 Y+5 F300*	Contour op punt 1 benaderen met radiuscorrectie G41
N80 G26 R5 F150*	Tangentieel benaderen
N90 Y+85*	Eerste rechte lijn voor hoek 2 programmeren
N100 G25 R10*	Radius met R = 10 mm programmeren, aanzet F = 150 mm/min
N110 X+30*	Punt 3 startpunt van de cirkelbaan benaderen
N120 G02 X+70 Y+95 R+30*	Punt 4 eindpunt van de cirkelbaan benaderen met G02 en radius R = 30 mm
N130 G01 X+95*	Punt 5 benaderen
N140 Y+40*	Punt 6 benaderen
N150 G06 X+40 Y+5*	Punt 7 eindpunt van de cirkelbaan benaderen, cirkelboog met tangentiële aansluiting op punt 6, besturing berekent de radius zelf
N160 G01 X+5*	Laatste contourpunt 1 benaderen
N170 G27 R5 F500*	Contour verlaten via een cirkelbaan met tangentiële aansluiting
N180 G40 X-20 Y-20 F1000*	Terugtrekken in het bewerkingsvlak, radiuscorrectie opheffen
N190 G00 Z+250 M2*	Gereedschap in gereedschapsas terugtrekken, einde programma
N99999999 %CIRCULAR G71 *	

Voorbeeld: volledige cirkel cartesiaans

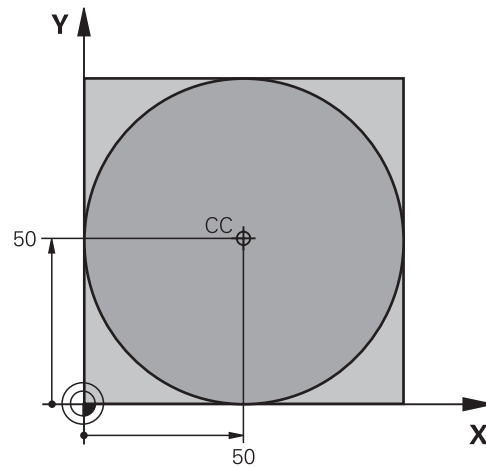

%C-CC G71 *	
N10 G30 G17 X+0 Y+0 Z-20*	Definitie van onbewerkt werkstuk
N20 G31 G90 X+100 Y+100 Z+0*	
N30 T1 G17 S3150*	Gereedschapsoproep
N40 G00 G40 G90 Z+250*	Gereedschap terugtrekken
N50 I+50 J+50*	Cirkelmiddelpunt definiëren
N60 X-40 Y+50*	Gereedschap voorpositioneren
N70 G01 Z-5 F1000 M3*	Naar bewerkingsdiepte verplaatsen
N80 G41 X+0 Y+50 F300*	Startpunt van de cirkel benaderen, radiuscorrectie G41
N90 G26 R5 F150*	Tangentieel benaderen
N100 G02 X+0*	Eindpunt van de cirkel (= startpunt cirkel) benaderen
N110 G27 R5 F500*	Tangentieel verlaten
N120 G01 G40 X-40 Y-50 F1000*	Terugtrekken in het bewerkingsvlak, radiuscorrectie opheffen
N130 G00 Z+250 M2*	Gereedschap terugtrekken in de gereedschapsas, einde programma
N99999999 %C-CC G71 *	

5.5 Baanbewegingen – poolcoördinaten











Overzicht

Met poolcoördinaten wordt een positie via een hoek **H** en afstand **R** t.o.v. een vooraf gedefinieerde pool **I, J** vastgelegd.

Poolcoördinaten kunnen goed worden ingezet bij:

- Posities op cirkelbogen
- Productietekeningen met hoekmaten, bijv. bij gatencirkels

Overzicht van de baanfunctie met poolcoördinaten

Toets	Gereedschapsverplaatsing	Benodigde gegevens	Bladzijde
 + 	Rechte	Poolradius, poolhoek van het eindpunt van de rechte	179
 + 	Cirkelbaan om cirkelmiddelpunt/pool naar eindpunt van cirkelbaan	Poolhoek van eindpunt cirke	180
 + 	Cirkelbaan overeenkomstig de actieve rotatierichting	Poolhoek van eindpunt cirkel	180
 + 	Cirkelbaan met tangentiële aansluiting op vorig contourelement	Poolradius, poolhoek van eindpunt cirkel	180
 + 	Overlapping van een cirkelbaan met een rechte	Poolradius, poolhoek van eindpunt cirkel, coördinaat eindpunt in de gereedschapsas	181

Oorsprong poolcoördinaten: pool I, J

De pool (I, J) kan op een willekeurige plaats in het NC-programma worden vastgelegd, voordat de posities door poolcoördinaten worden aangegeven. Handel bij het vastleggen van de pool zoals bij het programmeren van het cirkelmiddelpunt.



- ▶ Pool programmeren: toets **SPEC FCT** indrukken.
- ▶ Softkey **PROGRAMMA- FUNCTIES** indrukken
- ▶ Softkey **DIN/ISO** indrukken
- ▶ Softkey **I** of **J** indrukken
- ▶ **Coördinaten**: rechthoekige coördinaten voor de pool invoeren of om de laatst geprogrammeerde positie over te nemen: **G29** invoeren. De pool moet worden vastgelegd voordat er poolcoördinaten worden geprogrammeerd. Programmeer de pool uitsluitend in rechthoekige coördinaten. De pool is actief totdat er een nieuwe pool wordt vastgelegd.

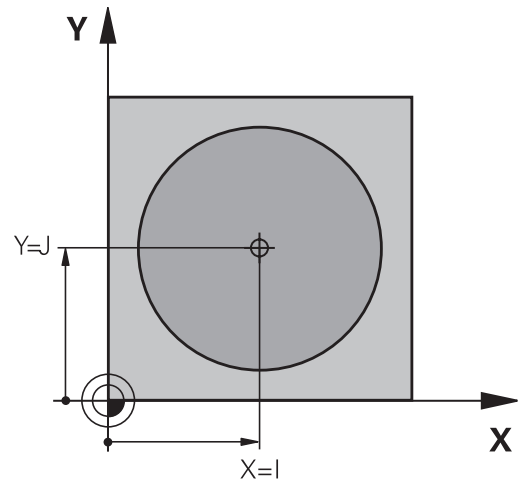

N110 I+30 J+10*

Rechte in ijlgang G10 of Rechte met aanzet F G11

Het gereedschap verplaatst zich via een rechte van zijn actuele positie naar het eindpunt van de rechte. Het startpunt is het eindpunt van de voorafgaande NC-regel.



- ▶ **Poolcoördinatenradius R**: afstand tussen het eindpunt van de rechte en pool CC invoeren



- ▶ **Poolcoördinatenhoek H**: hoekpositie van het eindpunt van de rechte tussen -360° en +360°

Het voorteken van **H** wordt bepaald door de hoekreferenties:

- Hoek van de hoekreferenties t.o.v. **R** tegen de klok in: **H>0**
- Hoek van de hoekreferenties t.o.v. **R** met de klok mee: **H<0**

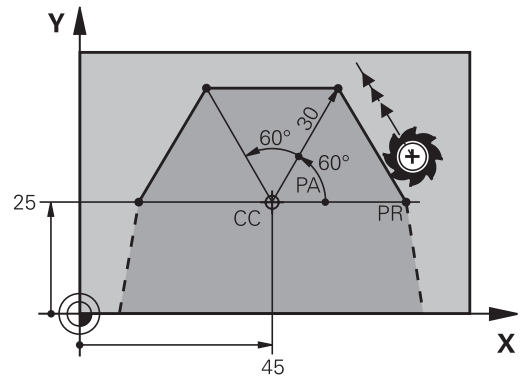

N120 I+45 J+45*

N130 G11 G42 R+30 H+0 F300 M3*

N140 H+60*

N150 G91 H+60*

N160 G90 H+180*

Cirkelbaan G12/G13/G15 om pool I, J

De poolcoördinatenradius **R** is tevens radius van de cirkelboog. **R** wordt door de afstand van het startpunt tot pool **I, J** vastgelegd. De laatst geprogrammeerde gereedschapspositie vóór de cirkelbaan is het startpunt van de cirkelbaan.

Draairichting

- Met de klok mee: **G12**
- Tegen de klok in: **G13**
- Zonder opgave van de rotatierichting: **G15**. De besturing volgt de cirkelbaan met de laatst geprogrammeerde rotatierichting



- ▶ **Poolcoördinatenhoek H:** hoekpositie van het eindpunt van de cirkelbaan tussen $-99999,9999^\circ$ en $+99999,9999^\circ$

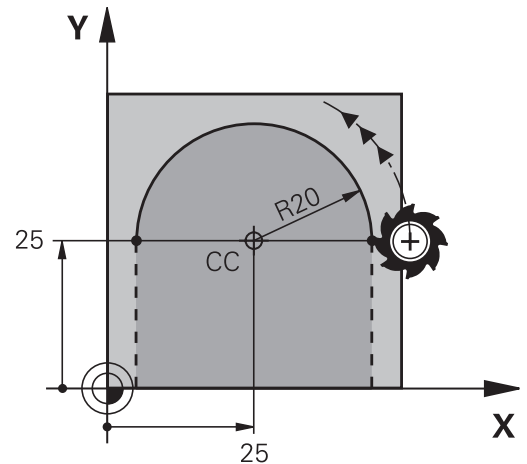

N180 G11 G42 R+20 H+0 F250 M3*

N190 I+25 J+25*

N200 G13 H+180*

Cirkelbaan G16 met tangentiële aansluiting

Het gereedschap verplaatst zich via een cirkelbaan die tangentiële aansluiting op een voorafgaand contourelement aansluit.



- ▶ **Poolcoördinatenradius R:** afstand tussen eindpunt cirkelbaan en pool **I, J**
- ▶ **Poolcoördinatenhoek H:** hoekpositie van eindpunt cirkelbaan

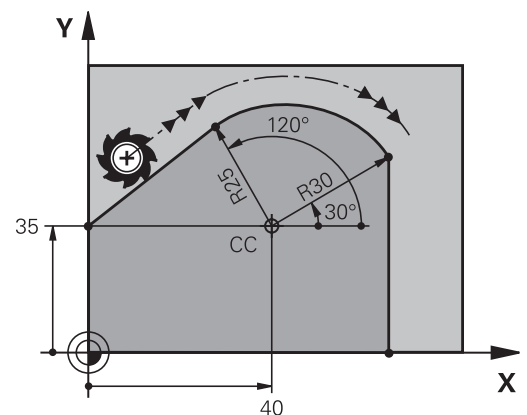

De pool is **niet** het middelpunt van de contourcirkel!

Voorbeeld

N120 G01 G42 X+0 Y+35 F250 M3*

N130 I+40 J+35*

N140 G11 R+25 H+120*

N150 G16 R+30 H+30*

N160 G01 Y+0*

Schroeflijn (helix)

Een schroeflijn ontstaat uit de combinatie van een cirkelbeweging met poolcoördinaten en een verplaatsing in rechte lijn loodrecht daarop. De cirkelbaan wordt in een hoofdvlak geprogrammeerd.

Als alternatief kunt u cirkelbanen met cartesische coördinaten met lineaire bewegingen overlappen.

Verdere informatie: "Lineaire overlapping van een cirkelbaan", Pagina 174

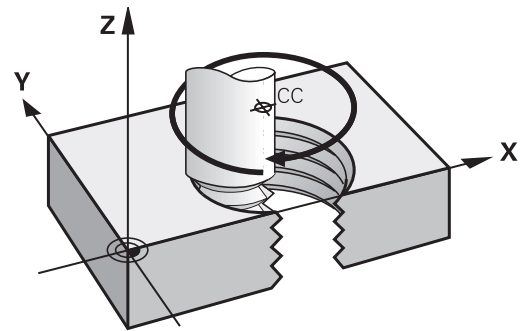

Toepassing

- Binnen- en buitendraad met grotere diameters
- Smeergroeven

Berekening van de schroeflijn

Voor het programmeren moet worden ingevoerd: de totale incrementele hoek waaronder het gereedschap zich op de schroeflijn verplaatst en de totale hoogte van de schroeflijn.

Aantal gangen n: Aantal gangen inclusief in- en uitloop
 Totale hoogte h: Spoed P x aantal gangen n
 Incrementele totale hoek Aantal gangen x 360° + hoek voor begin van de draad + hoek voor inloop
G91 H:
 Startcoördinaat Z: Spoed P x (aantal gangen inclusief inloop)

Vorm van de schroeflijn

De tabel toont de relatie tussen werkrichting, rotatierichting en radiuscorrectie voor bepaalde baanvormen.

Binnendraad	Werkrichting	Rotatierichting	Radiuscorrectie
rechtse draad	Z+	G13	G41
linkse draad	Z+	G12	G42
rechtse draad	Z-	G12	G42
linkse draad	Z-	G13	G41
Buitendraad			
rechtse draad	Z+	G13	G42
linkse draad	Z+	G12	G41
rechtse draad	Z-	G12	G41
linkse draad	Z-	G13	G42

Schroeflijn programmeren

i Definieer bij **G13** een positieve incrementele totale hoek **G91 H** en bij **G14** een negatieve totale hoek, omdat het gereedschap anders eventueel een verkeerde baan aflegt.
Voor de totale hoek **G91 h** kan een waarde tussen $-99\,999,9999^\circ$ en $+99\,999,9999^\circ$ worden ingevoerd.



► **Poolcoördinatenhoek:** totale hoek incrementeel invoeren waaronder het gereedschap zich op de schroeflijn verplaatst.



- **Na de invoer van de hoek gereedschapsas met een astoets selecteren**
- **Coördinaat** voor de hoogte van de schroeflijn incrementeel invoeren
- **Radiuscorrectie** volgens tabel invoeren

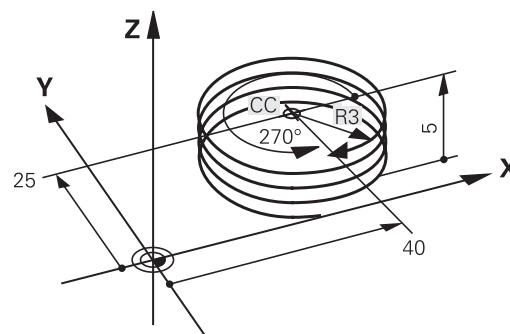

Voorbeeld: schroefdraad M6 x 1 mm met 5 gangen

N120 G01 Z+0 F100 M3*

N130 I+40 J+25*

N140 G11 G41 R+3 H+270*

N150 G12 G91 H-1800 Z+5*

Voorbeeld: rechtverplaatsing polair

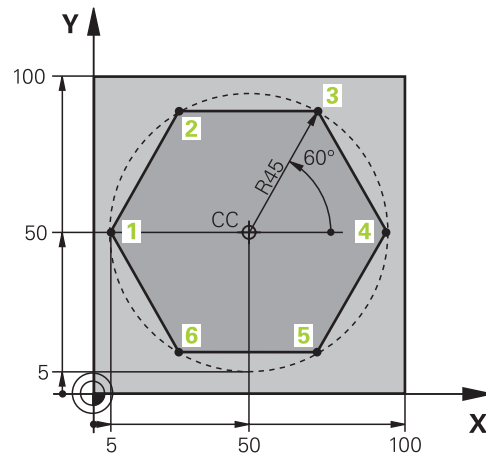

%LINEARPO G71 *	
N10 G30 G17 X+0 Y+0 Z-20*	Definitie van onbewerkt werkstuk
N20 G31 G90 X+100 Y+100 z+0*	
N30 T1 G17 S4000*	Gereedschapsoproep
N40 G00 G40 G90 Z+250*	Referentiepunt voor poolcoördinaten definiëren
N50 I+50 J+50*	Gereedschap terugtrekken
N60 G10 R+60 H+180*	Gereedschap voorpositioneren
N70 G01 Z-5 F1000 M3*	Naar bewerkingsdiepte verplaatsen
N80 G11 G41 R+45 H+180 F250*	Contour op punt 1 benaderen
N90 G26 R5*	Contour op punt 1 benaderen
N100 H+120*	Punt 2 benaderen
N110 H+60*	Punt 3 benaderen
N120 H+0*	Punt 4 benaderen
N130 H-60*	Punt 5 benaderen
N140 H-120*	Punt 6 benaderen
N150 H+180*	Punt 1 benaderen
N160 G27 R5 F500*	Tangentieel verlaten
N170 G40 R+60 H+180 F1000*	Terugtrekken in het bewerkingsvlak, radiuscorrectie opheffen
N180 G00 Z+250 M2*	Terugtrekken in de spil, einde programma
N99999999 %LINEARPO G71 *	

Voorbeeld: helix

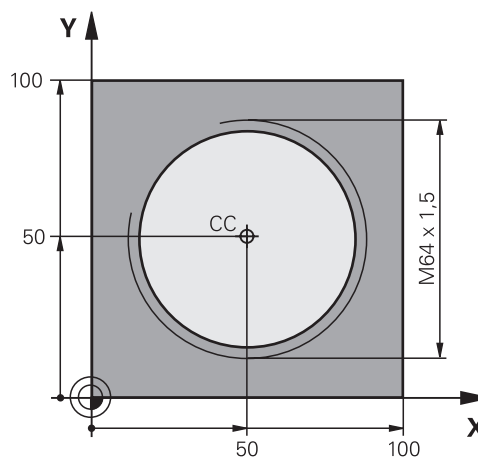

%HELIX G71 *	
N10 G30 G17 X+0 Y+0 Z-20*	Definitie van onbewerkt werkstuk
N20 G31 G90 X+100 Y+100 Z+0*	
N30 T1 G17 S1400*	Gereedschapsoproep
N40 G00 G40 G90 Z+250*	Gereedschap terugtrekken
N50 X+50 Y+50*	Gereedschap voorpositioneren
N60 G29*	Laatste geprogrammeerde positie als pool overnemen
N70 G01 Z-12,75 F1000 M3*	Naar bewerkingsdiepte verplaatsen
N80 G11 G41 R+32 H+180 F250*	Eerste contourpunt benaderen
N90 G26 R2*	Aansluiting
N100 G13 G91 H+3240 Z+13,5 F200*	Helix maken
N110 G27 R2 F500*	Tangentieel verlaten
N120 G01 G40 G90 X+50 Y+50 F1000*	Gereedschap terugtrekken, einde programma
N130 G00 Z+250 M2*	
N99999999 %HELIX G71 *	

5.6 Baanbewegingen – Vrije contourprogrammering FK

Basisprincipes

Productietekeningen waarvan de maatvoering niet op NC is afgestemd, hebben vaak coördinaatgegevens die niet via de grijze dialoogtoetsen kunnen worden ingevoerd.

Zulke gegevens worden direct in de vrije contourprogrammering FK geprogrammeerd, bijv.

- wanneer bekende coördinaten op het contourelement of in de buurt liggen,
- wanneer coördinaatgegevens aan een ander contourelement gerelateerd zijn,
- wanneer richtingsgegevens en gegevens over contourverloop bekend zijn.

De besturing berekent de contour uit de bekende coördinaatgegevens en ondersteunt de programmeerdialog met de interactieve grafische weergave van de FK-programmering. De afbeelding rechtsboven toont een maatvoering die het eenvoudigst via de FK-programmering kan worden ingevoerd.

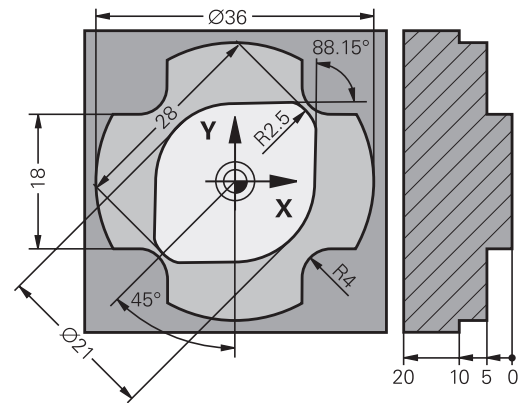

Programmeerinstructies

Voer voor elk contourelement alle beschikbare gegevens in. Programmeer ook de gegevens in elke NC-regel die u niet wijzigt: niet-geprogrammeerde gegevens gelden als niet bekend!

Q-parameters zijn in alle FK-elementen toegestaan, behalve in elementen met gegevens met verwijzing (bijv. **RX** of **RAN**), dus elementen die gerelateerd zijn aan andere NC-regels.

Wanneer in het NC-programma conventionele en vrije contourprogrammering gecombineerd gebruikt wordt, moet elk FK-contourgedeelte eenduidig bepaald zijn

Programmeer alle contouren voordat u ze bijv. met de SL-cycli combineert. Zo zorgt u er eerst voor dat de contouren correct zijn gedefinieerd en omzeilt u dus onnodige foutmeldingen.

De besturing heeft een vast uitgangspunt voor alle berekeningen nodig. Programmeer direct vóór het FK-gedeelte met de grijze dialoogtoetsen een positie die beide coördinaten van het bewerkingsvlak bevat. In deze NC-regel mogen geen Q-parameters geprogrammeerd worden.

Wanneer de eerste NC-regel in het FK-gedeelte een **FCT**- of **FLT**-regel is, dan moet u daarvoor ten minste twee NC-regels via de grijze dialoogtoetsen hebben geprogrammeerd. Hiermee is de benaderingsrichting eenduidig bepaald.

Een FK-gedeelte mag niet direct na een label **L** beginnen.

U kunt de cyclusoproep **M89** niet met FK-programmering combineren.

Bewerkingsvlak vastleggen

Contourelementen kunnen met de vrije contourprogrammering alleen in het bewerkingsvlak geprogrammeerd worden.

De besturing bepaalt het bewerkingsvlak van de FK-programmering volgens de onderstaande hiërarchie:

- Via de in de functie **G30/G31** geselecteerde gereedschapsas
- Door het in een **FPOL**-regel beschreven vlak
- In het Z/X-vlak, als de FK-reeks in de draaimodus wordt uitgevoerd
- Door het in de **T**-regel vastgelegde, gedefinieerde bewerkingsvlak (bijv. **G17** = X/Y-vlak)

Als geen van de opties van toepassing is, is het standaardvlak **X/Y** actief.

De weergave van de FK-softkeys is hoofdzakelijk afhankelijk van de spilas in de definitie van het onbewerkte werkstuk. Als u in de definitie van het onbewerkte werkstuk spilas **G17** invoert, toont de besturing bijv. alleen FK-softkeys voor het X/Y-vlak.



De volledige omvang van de besturingsfuncties is uitsluitend bij gebruik van gereedschapsas **Z** beschikbaar, bijv. patroondefinitie **PATTERN DEF**.

Beperkt en door de machinefabrikant voorbereid en geconfigureerd is toepassing van de gereedschapsassen **X** en **Y** mogelijk.

Bewerkingsvlak wisselen

Wanneer u voor het programmeren een ander bewerkingsvlak dan het op dat moment actieve vlak nodig hebt, gaat u als volgt te werk:

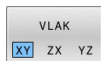

- ▶ Softkey **VLAK XY ZX YZ** indrukken
- > De besturing toont de FK-softkeys in het nieuw geselecteerde vlak.

Grafische weergave van de FK-programmering

i Om de grafische weergave bij de FK-programmering te kunnen gebruiken, moet de beeldschermindeling **PGM + GRAFISCH** worden geselecteerd.
Verdere informatie: "Programmeren", Pagina 78

i Programmeer alle contouren voordat u ze bijv. met de SL-cycli combineert. Zo zorgt u er eerst voor dat de contouren correct zijn gedefinieerd en omzeilt u dus onnodige foutmeldingen.

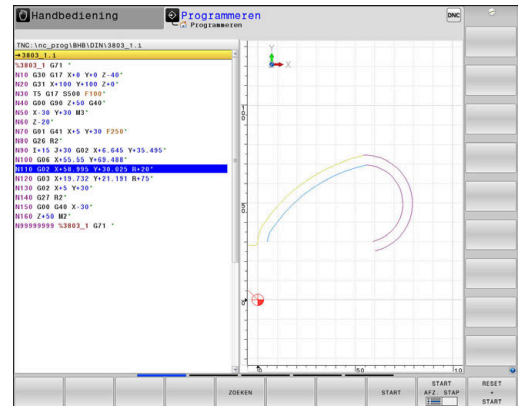

Met onvolledige coördinaatgegevens kan een werkstukcontour vaak niet eenduidig worden vastgelegd. In dit geval toont de besturing de verschillende mogelijkheden in de grafische weergave van de FK-programmering, waaruit de juiste oplossing kan worden geselecteerd.

De besturing gebruikt in de grafische weergave van de FK-programmering verschillende kleuren:

- **blauw:** contourelement is eenduidig bepaald
 Het laatste FK-element wordt pas na de vrijzetbeweging blauw weergegeven.
- **violet:** contourelement is nog niet eenduidig bepaald
- **oker:** gereedschapsmiddelpuntbaan
- **rood:** ijlgangverplaatsing
- **groen:** meerdere oplossingen mogelijk

Als de gegevens meerdere oplossingen opleveren en het contourelement groen getoond wordt, moet de juiste contour als volgt worden geselecteerd:

- TOON
OPLOSSING

 ▶ Softkey **TOON OPLOSSING** zo vaak indrukken totdat het juiste contourelement getoond wordt. Gebruik de zoomfunctie als mogelijke oplossingen in de standaardweergave niet onderscheiden kunnen worden
- OPLOSSING
KIEZEN

 ▶ Het getoonde contourelement komt overeen met de tekening: met softkey **OPLOSSING KIEZEN** vastleggen

Als een groen weergegeven contour nog niet moet worden vastgelegd, drukt u op de softkey **START AFZ. STAP** om verder te gaan met de FK-dialog.

i De groen weergegeven contourelementen moeten zo vroeg mogelijk met **OPLOSSING KIEZEN** worden vastgelegd, om het aantal verschillende oplossingen voor de volgende contourelementen te reduceren.

Regelnummers in het grafische venster weergeven

Om regelnummers in het grafisch venster weer te geven:

- REGELNR.
TONEN
UIT **AAN**

 ▶ Softkey **REGELNR. TONEN** op **AAN** zetten

FK-dialoog openen

Ga als volgt te werk om de FK-dialoog te openen:

-  ▶ Toets **FK** indrukken
- ▶ De besturing opent de softkeywerkbalk met de FK-functies

Wanneer u de FK-dialoog met één van deze softkeys opent, dan toont de besturing meer softkeywerkbalken. Hiermee kunt u bekende coördinaten invoeren, en richtingsgegevens en gegevens over contourverloop maken.

Softkey	FK-element
	Rechte met tangentiële aansluiting
	Rechte zonder tangentiële aansluiting
	Cirkelboog met tangentiële aansluiting
	Cirkelboog zonder tangentiële aansluiting
	Pool voor FK-programmering
	Bewerkingsvlak selecteren

FK-dialoog afsluiten

Om de softkeywerkbalk van de FK-programmering af te sluiten, gaat u als volgt te werk:

-  ▶ Softkey **EIND** indrukken

Als alternatief

-  ▶ toets **FK** nogmaals indrukken.

Pool voor FK-programmering



- ▶ Softkeys voor vrije contourprogrammering weergeven: toets **FK** indrukken

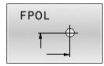

- ▶ Dialoog voor de definitie van de pool openen: softkey **FPOL** indrukken
- ▶ De besturing toont de as-softkeys van het actieve bewerkingsvlak
- ▶ Met deze softkeys de poolcoördinaten invoeren



De pool voor de FK-programmering blijft actief totdat u met FPOL een nieuwe definieert.

Rechten vrij programmeren

Rechte zonder tangentiële aansluiting



- ▶ Softkeys voor vrije contourprogrammering weergeven: toets **FK** indrukken

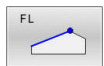

- ▶ Dialoog voor vrije rechte openen: softkey **FL** indrukken
- ▶ De besturing toont meer softkeys
- ▶ Via deze softkeys alle bekende gegevens in de NC-regel invoeren
- ▶ De grafische weergave van de FK-programmering geeft de geprogrammeerde contour violet weer totdat er voldoende gegevens ingevoerd zijn. Meerdere oplossingen worden grafisch in de kleur groen weergegeven.

Verdere informatie: "Grafische weergave van de FK-programmering", Pagina 187

Rechte met tangentiële aansluiting

Wanneer de rechte tangentiël op een ander contourelement aansluit, wordt de dialoog geopend d.m.v. de softkey :



- ▶ Softkeys voor vrije contourprogrammering weergeven: toets **FK** indrukken

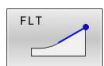

- ▶ Dialoog openen: softkey **FLT** indrukken
- ▶ Via de softkeys alle bekende gegevens in de NC-regel invoeren

Cirkelbanen vrij programmeren

Cirkelbaan zonder tangentiële aansluiting



- ▶ Softkeys voor vrije contourprogrammering weergeven: toets **FK** indrukken

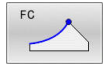

- ▶ Dialoog voor vrije cirkelboog openen: softkey **FC** indrukken.
- > De besturing toont softkeys voor directe gegevens voor de cirkelbaan of gegevens voor het cirkelmiddelpunt
- ▶ Via deze softkeys alle bekende gegevens in de NC-regel invoeren
- > De grafische weergave van de FK-programmering geeft de geprogrammeerde contour violet weer totdat er voldoende gegevens ingevoerd zijn. Meerdere oplossingen worden grafisch in de kleur groen weergegeven.

Verdere informatie: "Grafische weergave van de FK-programmering", Pagina 187

Cirkelbaan met tangentiële aansluiting

Wanneer de cirkelbaan tangentiële op een ander contourelement aansluit, wordt de dialoog geopend d.m.v. de softkey **FCT**:







- ▶ Softkeys voor vrije contourprogrammering weergeven: toets **FK** indrukken



- ▶ Dialoog openen: softkey **FCT** indrukken
- ▶ Via de softkeys alle bekende gegevens in de NC-regel invoeren

Invoermogelijkheden

Eindpuntcoördinaten



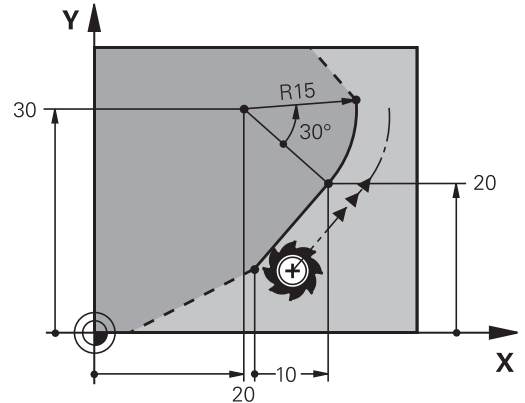

Softkeys	Bekende gegevens
 	Rechthoekige coördinaten X en Y
 	Poolcoördinaten gerelateerd aan FPOL

Voorbeeld

```
N70 FPOL X+20 Y+30*
N80 FL IX+10 Y+20 G42 F100*
N90 FCT PR+15 IPA+30 DR+ R15*
```



Richting en lengte van contourelementen

Softkeys	Bekende gegevens
	Lengte van de rechten
	Hellingshoek van de rechten
	Koordelengte LEN van het cirkelbooggedeelte
	Hellingshoek AN van de intree-raaklijn
	Middelpuntshoek van het cirkelbooggedeelte

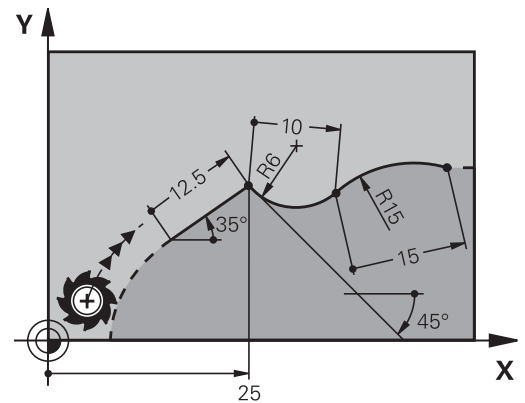
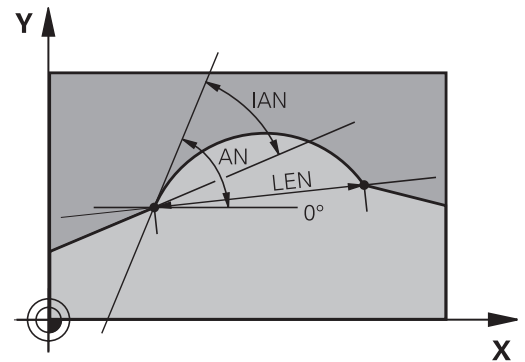

AANWIJZING

Let op: botsingsgevaar!

Incrementele hellingshoeken **IAN** relateert de besturing aan de richting van de vorige verplaatsingsregel. NC-programma van vorige besturing (ook iTNC 530) is niet compatibel. Tijdens het afwerken van geïmporteerde NC-programma's bestaat er gevaar voor botsingen!

- ▶ Verloop en contour met behulp van de grafische simulatie controleren
- ▶ Geïmporteerde NC-programma's, indien nodig, aanpassen

Voorbeeld

```
N20 FLT X+25 LEN 12.5 AN+35 G41 F200*
N30 FC DR+ R6 LEN 10 AN-45*
N40 FCT DR- R15 LEN 15*
```

Cirkelmiddelpunt CC, radius en rotatierichting in de FC-/FCT-regel

Voor vrij programmeerbare cirkelbanen berekent de besturing uit de door u opgegeven gegevens een cirkelmiddelpunt. Hiermee kan ook met FK-programmering een volledige cirkel in een NC-regel worden geprogrammeerd.

Als het cirkelmiddelpunt in poolcoördinaten gedefinieerd moet worden, moet de pool met de functie FPOL in plaats van met **CC** gedefinieerd worden. FPOL blijft tot en met de volgende NC-regel met **FPOL** actief en wordt door rechthoekige coördinaten vastgelegd.



Een geprogrammeerd of automatisch berekend cirkelmiddelpunt of pool werkt alleen in samenhangende conventionele of FK-gedeelten. Wanneer een FK-gedeelte twee conventioneel geprogrammeerde programmadelen deelt, gaat daarbij de informatie over een cirkelmiddelpunt of pool verloren. Beide conventioneel geprogrammeerde programmadelen moeten eigen en eventueel ook identieke CC-regels bevatten. Omgekeerd leidt ook een conventioneel programmeel deel tussen twee FK-gedeelten ertoe dat deze informatie verloren gaat.

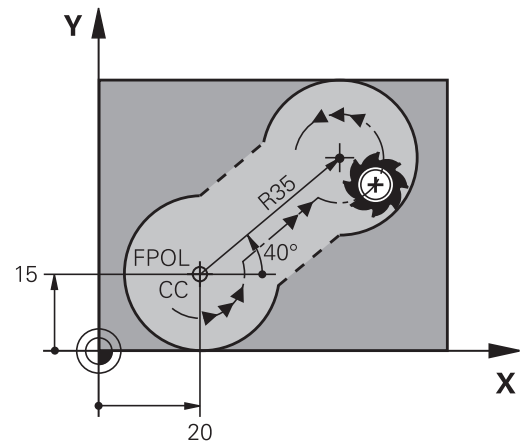

Softkeys

Bekende gegevens

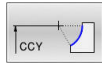
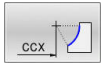

Middelpunt in rechthoekige coördinaten

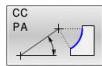
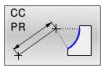

Middelpunt in poolcoördinaten

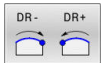

Rotatierichting van de cirkelbaan



Radius van de cirkelbaan

Voorbeeld

N10 FC CCX+20 CCY+15 DR+ R15*

N20 FPOL X+20 Y+15*

N30 FL AN+40*

N40 FC DR+ R15 CCPR+35 CCPA+40*

Gesloten contouren

Met de softkey **CLSD** worden het begin en het einde van een gesloten contour gemarkeerd. Hierdoor wordt voor het laatste contourelement het aantal mogelijke oplossingen gereduceerd.

CLSD wordt additioneel bij een ander contourgegeven in de eerste en laatste NC-regel van een FK-gedeelte ingevoerd.

Softkey	Bekende gegevens
	Contourbegin: CLSD+
	Contoureinde: CLSD-

Voorbeeld

```
N10 G01 X+5 Y+35 G41 F500 M3*
N20 FC DR- R15 CLSD+ CCX+20 CCY+35*
...
N30 FCT DR- R+15 CLSD-*
```

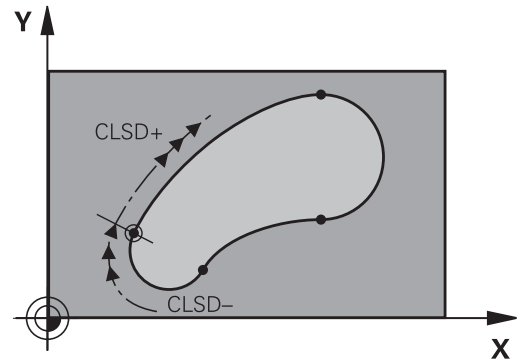





Hulppunten



Zowel voor vrije rechten als voor vrije cirkelbanen kunnen coördinaten voor hulppunten op of naast de contour worden ingevoerd.

Hulppunten op een contour

De hulppunten bevinden zich direct op de rechte resp. op het verlengde van de rechte of direct op de cirkelbaan.

Softkeys	Bekende gegevens
	X-coördinaat van een hulppunt P1 of P2 van een rechte
	Y-coördinaat van een hulppunt P1 of P2 van een rechte
	X-coördinaat van een hulppunt P1, P2 of P3 van een cirkelbaan
	Y-coördinaat van een hulppunt P1, P2 of P3 van een cirkelbaan

Hulppunten naast een contour

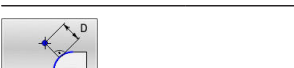
Softkeys	Bekende gegevens
	X- en Y-coördinaat van het hulppunt naast een rechte
	Afstand van hulppunt tot rechte
	X- en Y-coördinaat van een hulppunt naast een cirkelbaan
	Afstand van hulppunt tot cirkelbaan

Voorbeeld

N10 FC DR- R10 P1X+42.929 P1Y+60.071*

N20 FLT AN-70 PDX+50 PDY+53 D10*

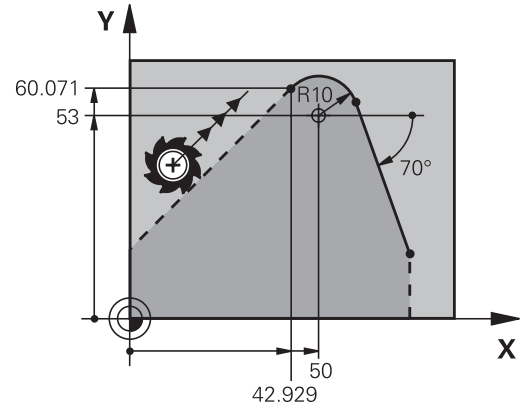

Gegevens met verwijzing

Gegevens met verwijzing zijn gegevens die aan een ander contourelement zijn gerelateerd. Softkeys en programmawoorden voor **g**egevens met verwijzing beginnen met een **R**. De afbeelding rechts toont maatgegevens die als gegevens met verwijzing moeten worden geprogrammeerd.

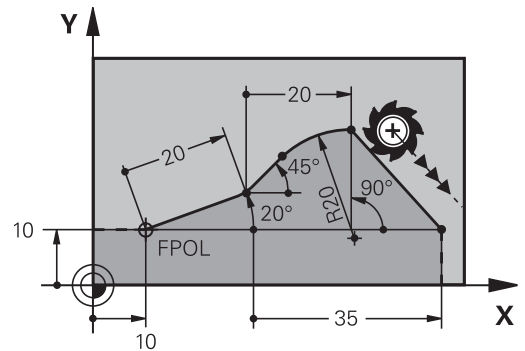

Coördinaten met verwijzing moeten altijd incrementeel worden ingevoerd. Bovendien moet het NC-regelnummer van het contourelement worden ingevoerd waarnaar verwezen wordt.

Het contourelement waarvan u het NC-regelnummer opgeeft, mag niet meer dan 64 positioneerregels vóór de NC-regel staan waarin de verwijzing wordt geprogrammeerd.

Als een NC-regel gewist wordt waarnaar verwezen is, komt de besturing met een foutmelding. Wijzig het NC-programma voordat u deze NC-regel wist.



Gegevens met verwijzing naar NC-regel N: eindpuntcoördinaten

Softkeys	Bekende gegevens
<div style="display: flex; gap: 10px;"> <div style="border: 1px solid gray; padding: 2px;">RX N...</div> <div style="border: 1px solid gray; padding: 2px;">RY N...</div> </div>	Rechthoekige coördinaten gerelateerd aan NC-regel N
<div style="display: flex; gap: 10px;"> <div style="border: 1px solid gray; padding: 2px;">RPR N...</div> <div style="border: 1px solid gray; padding: 2px;">RPA N...</div> </div>	Poolcoördinaten gerelateerd aan NC-regel N

Voorbeeld

N10 FPOL X+10 Y+10*
N20 FL PR+20 PA+20*
N30 FL AN+45*
N40 FCT IX+20 DR- R20 CCA+90 RX 20*
N50 FL IPR+35 PA+0 RPR 20*

Gegevens met verwijzing naar NC-regel N: richting en afstand van het contourelement

Softkey	Bekende gegevens
	Hoek tussen rechte en ander contourelement resp. tussen intree-raaklijn van cirkelboog en ander contourelement
	Rechte parallel aan een ander contourelement
	Afstand tussen rechte en parallel contourelement

Voorbeeld

N10 FL LEN 20 AN+15*

N20 FL AN+105 LEN 12.5*

N30 FL PAR 10 DP 12.5*



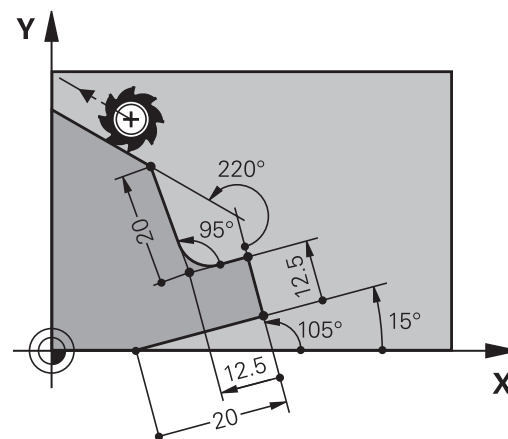

N40 FSELECT 2*

N50 FL LEN 20 IAN+95*

N60 FL IAN+220 RAN 20*



Gegevens met verwijzing naar NC-regel N: cirkelmiddelpunt CC

Softkey	Bekende gegevens
 	Rechthoekige coördinaten van het cirkelmiddelpunt gerelateerd aan NC-regel N
 	Poolcoördinaten van het cirkelmiddelpunt gerelateerd aan NC-regel N

Voorbeeld

N10 FL X+10 Y+10 G41*

N20 FL ...*

N30 FL X+18 Y+35*

N40 FL ...*

N50 FL ...*

N60 FC DR- R10 CCA+0 ICCX+20 ICCY-15 RCCX10 RCCY30*

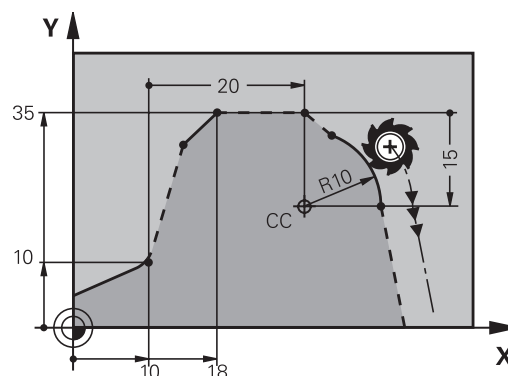

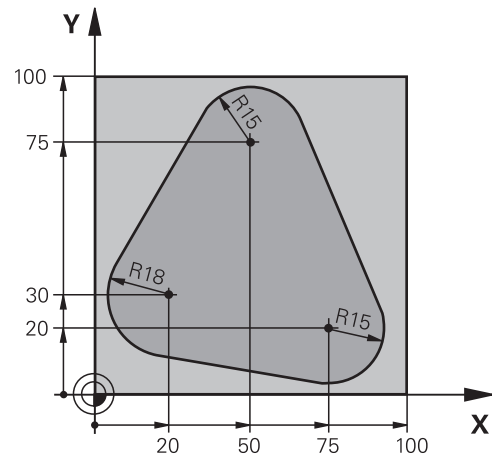
Voorbeeld: FK-programmering 1

%FK1 G71 *	
N10 G30 G17 X+0 Y+0 Z-20*	Definitie van onbewerkt werkstuk
N20 G31 X+100 Y+100 Z+0*	
N30 T 1 G17 S500*	Gereedschapsoproep
N40 G00 G90 Z+250 G40 M3*	Gereedschap terugtrekken
N50 G00 X-20 Y+30 G40*	Gereedschap voorpositioneren
N60 G01 Z-10 G40 F1000*	Naar bewerkingsdiepte verplaatsen
N70 APPR CT X+2 Y+30 CCA90 R+5 G41 F250*	Contour benaderen via een cirkel met tangentiële aansluiting
N80 FC DR- R18 CLSD+ CCX+20 CCY+30*	FK-gedeelte:
N90 FLT*	Van elk contourelement de bekende gegevens programmeren
N100 FCT DR- R15 CCX+50 CCY+75*	
N110 FLT*	
N120 FCT DR- R15 CCX+75 CCY+20*	
N130 FLT*	
N140 FCT DR- R18 CLSD- CCX+20 CCY+30*	
N150 DEP CT CCA90 R+5 F2000*	Contour verlaten via een cirkel met tangentiële aansluiting
N160 G00 X-30 Y+0*	
N170 G00 Z+250 M2*	Gereedschap terugtrekken, einde programma
N99999999 %FK1 G71 *	

6

**Programmeeronder-
steuning**



6.1 GOTO-functie

Toets GOTO gebruiken





Springen met de toets GOTO

Met de toets **GOTO** kunt u, onafhankelijk van de actieve werkstand, in het NC-programma naar een bepaalde plaats springen.

Ga als volgt te werk:

-  ▶ Toets **GOTO** indrukken
- ▶ De besturing toont een apart venster.
- ▶ Nummer invoeren
-  ▶ Met de softkey de gewenste sprongfunctie selecteren, bijv. ingevoerd aantal omlaag springen

De besturing biedt de volgende mogelijkheden:

Softkey	Functie
	Aantal ingevoerde regels naar boven springen
	Aantal ingevoerde regels naar beneden springen
	Naar ingevoerde regelnummer springen
	Naar ingevoerde regelnummer springen



Gebruik de sprongfunctie **GOTO** alleen bij het programmeren en testen van NC-programma's. Bij het afwerken gebruikt u de functie **Regelsprong**.

Meer informatie: Gebruikershandboek **Instellen, NC-programma's testen en uitvoeren**

Snelkeuze met de toets GOTO

Met de toets **GOTO** kunt u het Smart Select-venster openen, waarmee u speciale functies of cycli eenvoudig kunt selecteren.

Ga voor het selecteren van speciale functies als volgt te werk:

-  ▶ Toets **SPEC FCT** indrukken
-  ▶ Toets **GOTO** indrukken
- ▶ De besturing toont een apart venster met de boomstructuur van alle speciale functies
- ▶ Gewenste functie selecteren

Meer informatie: Gebruikershandboek **Bewerkingscycli programmeren**

Selectievenster met de toets GOTO openen

Wanneer de besturing het keuzemenu opent, kunt u het selectievenster openen met de toets **GOTO**. Zo kunt u mogelijke invoer weergeven.

6.2 Weergave van de NC-programma's

Syntaxis accentueren

De besturing geeft syntaxiselementen, afhankelijk van de betekenis, met verschillende kleuren weer. Door de kleuraccentuering zijn NC-programma's beter leesbaar en overzichtelijker.

Kleuraccentuering van syntaxiselementen

Gebruik	Kleur
Standaardkleur	Zwart
Weergave van commentaar	Groen
Weergave van getalwaarden	Blauw
Weergave van het regelnummer	Violet
Weergave van FMAX	Oranje
Weergave van de aanzet	Bruin

Schuifbalk

Met de schuifbalk aan de rechterzijde van het programmavenster kunt u de beeldscherm inhoud met de muis verschuiven. Bovendien kunt u door de grootte en positie van de schuifbalk conclusies trekken over de programmalengte en de cursorpositie.

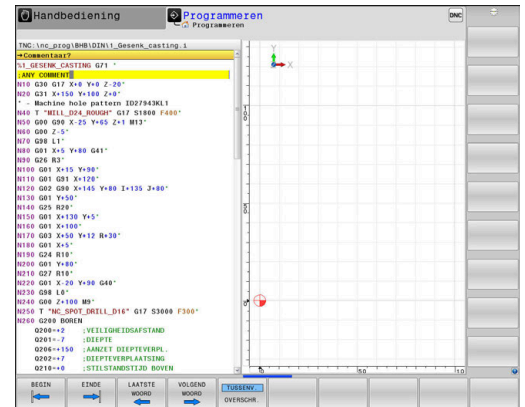

6.3 Commentaren invoegen

Toepassing

U kunt in een NC-programma commentaar invoegen met als doel programmastappen te verklaren of om aanwijzingen te geven.



De besturing laat, afhankelijk van de machineparameter **lineBreak** (nr. 105404), verschillend commentaar langer zien. De regels van het commentaar lopen door naar de volgende regel, of het teken >> geeft aan dat er nog meer is.

Het laatste teken in een commentaarregel mag geen tilde (~) zijn.

Er kan op verschillende manieren commentaar worden toegevoegd.

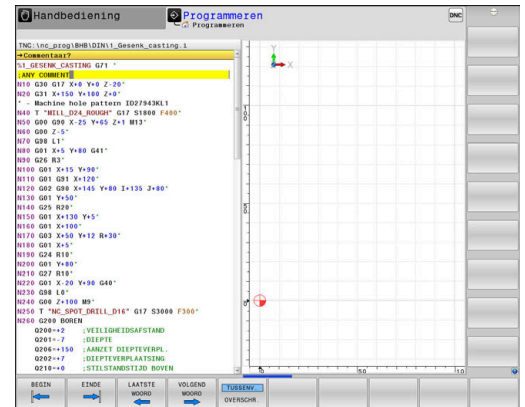

Commentaar tijdens de programma-invoer

- ▶ Gegevens voor een NC-regel invoeren
- ▶ ; (puntkomma) op het lettertoetsenbord indrukken
- De besturing toont de vraag **Commentaar?**
- ▶ Commentaar invoeren
- ▶ NC-regel met de toets **END** afsluiten

Commentaar achteraf toevoegen

- ▶ De NC-regel selecteren waarachter het commentaar moet worden gezet
- ▶ Met de toets Pijl naar rechts het laatste woord in de NC-regel selecteren:
- ▶ ; (puntkomma) op het lettertoetsenbord indrukken
- De besturing toont de vraag **Commentaar?**
- ▶ Commentaar invoeren
- ▶ NC-regel met de toets **END** afsluiten

Commentaar in een eigen NC-regel

- ▶ De NC-regel kiezen waarachter het commentaar moet worden toegevoegd
- ▶ De programmeerdialoog met de toets ; (puntkomma) op het alfanumerieke toetsenbord openen
- ▶ Commentaar invoeren en de NC-regel met de toets **END** afsluiten

NC-regel achteraf uitcommentariseren

Wanneer u het commentaar van een bestaande NC-regel wilt wijzigen, gaat u als volgt te werk:

- ▶ De NC-regel selecteren die u wilt uitcommentariseren



- ▶ Softkey **COMMENTAAR INVOEGEN** indrukken
Als alternatief
- ▶ Toets < op het lettertoetsenbord indrukken
- ▶ De besturing genereert een ; (puntkomma) aan het begin van de regel.
- ▶ Toets **END** indrukken

Commentaar bij een NC-regel wijzigen

Om een uitgecommentariseerde NC-regel in een actieve NC-regel te wijzigen, gaat u als volgt te werk:

- ▶ Commentaarregel selecteren die u wilt wijzigen



- ▶ Softkey **COMMENTAAR VERWIJDEREN** indrukken
Als alternatief
- ▶ Toets > op het lettertoetsenbord indrukken
- ▶ De besturing verwijdert de ; (puntkomma) aan het begin van de regel.
- ▶ Toets **END** indrukken

Functies bij het bewerken van het commentaar

Softkey	Functie
	Naar het begin van het commentaar springen
	Naar het einde van het commentaar springen
	Naar het begin van een woord springen. Woorden scheidt u met een spatie
	Naar het einde van een woord springen. Woorden scheidt u met een spatie
	Omschakelen tussen invoeg- naar overschrijfmodus

6.4 NC-programma vrij bewerken

De invoer van bepaalde syntaxiselementen is niet direct met behulp van de beschikbare toetsen en softkeys in de NC-editor mogelijk, bijv. LN-regels.

Om het gebruik van een externe teksteditor te voorkomen, biedt de besturing de volgende mogelijkheden:

- Vrije syntaxisinvoer in de teksteditor van de besturing
- Vrije syntaxisinvoer in de NC-editor met de toets **?**

Vrije syntaxisinvoer in de teksteditor van de besturing

Om een bestaand NC-programma met extra syntaxis aan te vullen, gaat u als volgt te werk:



- | | |
|--|---|
|  | <ul style="list-style-type: none"> ▶ Toets PGM MGT indrukken > De besturing opent het bestandsbeheer. |
|  | <ul style="list-style-type: none"> ▶ Op de softkey EXTRA FUNCTIES drukken |
|  | <ul style="list-style-type: none"> ▶ Softkey EDITOR SELECT. indrukken > De besturing opent een selectievenster. |
|  | <ul style="list-style-type: none"> ▶ Optie TEKSTEDITOR selecteren ▶ Selectie met OK bevestigen ▶ Gewenste syntaxis aanvullen |



De besturing voert in de teksteditor geen syntaxiscontrole door. Controleer hieronder uw gegevens in de NC-editor.

Vrije syntaxisinvoer in de NC-editor met de toets **?**

Om een bestaand geopend NC-programma met extra syntaxis aan te vullen, gaat u als volgt te werk:

- | | |
|---|---|
|  | <ul style="list-style-type: none"> ▶ ? invoeren > De besturing opent een nieuwe NC-regel. |
|  | |
|  | <ul style="list-style-type: none"> ▶ Gewenste syntaxis aanvullen ▶ Invoer met END bevestigen |



De besturing voert na de bevestiging een syntaxiscontrole door. Fouten leiden tot **ERROR**-regels.

6.5 NC-regels overslaan

/-teken invoegen

U kunt NC-regels naar keuze verbergen.

Om NC-regels in de werkstand **Programmeren** te verbergen, gaat u als volgt te werk:



- ▶ Gewenste NC-regel selecteren



- ▶ Softkey **TUSSENV.** indrukken
- > De besturing voegt het teken / in.

/-teken wissen

Om NC-regels in de werkstand **Programmeren** opnieuw te activeren, gaat u als volgt te werk:



- ▶ Verborgen NC-regel selecteren



- ▶ Softkey **VERWIJD.** indrukken
- > De besturing verwijdert het teken /.

6.6 NC-programma's structureren

Definitie, toepassingsmogelijkheid

De besturing maakt het mogelijk NC-programma's met structureringsregels te becommentariëren. Structureringsregels zijn teksten (max. 252 tekens) die bedoeld zijn als uitleg of titels voor de daaropvolgende programmaregels.

Lange en ingewikkelde NC-programma's kunnen door zinvolle structureringsregels overzichtelijker en begrijpelijker worden.

Dit vergemakkelijkt in het bijzonder latere veranderingen in het NC-programma. Indelingsregels worden op een willekeurige plaats in het NC-programma ingevoegd.



Zij kunnen additioneel in een eigen venster weergegeven en ook bewerkt of aangevuld worden. Gebruik hiervoor de juiste beeldschermindeling.

De ingevoegde indelingspunten worden door de besturing in een apart bestand beheerd (extensie .SEC.DEP). Hierdoor neemt de snelheid bij het navigeren in het indelingsvenster toe.

In de volgende werkstanden kunt u de beeldschermindeling **PGM + VERDELING** selecteren:





- **PGM-afloop regel voor regel**
- **Automatische programma-afloop**
- **Programmeren**

Structureringsvenster weergeven/wisselen van het actieve venster

-  ▶ Indelingsvenster weergeven: voor beeldschermindeling softkey **PGM + VERDELING** indrukken
-  ▶ Ander actief venster selecteren: softkey **VENSTER WISSELEN** indrukken

Indelingsregel in het programmavenster invoegen

- ▶ Gewenste NC-regel kiezen waarachter de structureringsregel moet worden ingevoegd

-  ▶ Toets **SPEC FCT** indrukken
-  ▶ Op de softkey **PROGRAM- MEER- ONDERST.** drukken
-  ▶ Softkey **INDELING INVOEGEN** indrukken
- ▶ Structureringsregel invoeren
-  ▶ Eventueel indelingsdiepte (inspringen) met de softkey veranderen

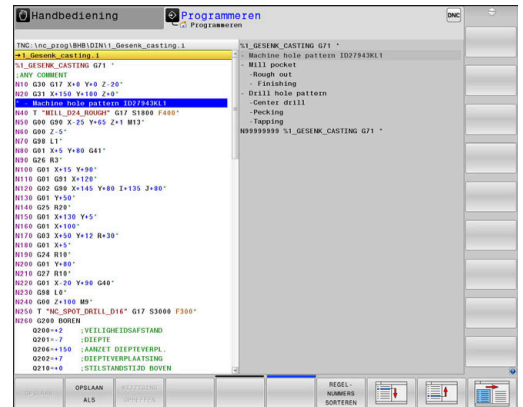

i U kunt indelingspunten uitsluitend tijdens het bewerken inschuiven.

i U kunt indelingsregels ook met de toetscombinatie **Shift + 8** invoegen.

Regels in structureringsvenster selecteren

Als in het indelingsvenster van regel naar regel wordt gesprongen, voert de besturing de regeluitlezing in het programmavenster mee. Zo kunnen in enkele stappen grote programmadelen worden overgeslagen.

6.7 De calculator

Bediening

De besturing beschikt over een calculator met de belangrijkste wiskundige functies.

- ▶ Met de toets **CALC** de calculator activeren
- ▶ Rekenfuncties selecteren: verkort commando via softkey selecteren of via een extern alfanumeriek toetsenbord invoeren.
- ▶ Met de toets **CALC** de calculator deactiveren

Rekenfunctie	Verkort commando (softkey)
Optellen	+
Aftrekken	-
Vermenigvuldigen	*
Delen	/
Berekening tussen haakjes	()
Arc-cosinus	ARC
Sinus	SIN
Cosinus	COS
Tangens	TAN
Waarden machtsverheffen	X^Y
Vierkantwortel trekken	SQRT
Inversefunctie	1/x
PI (3.14159265359)	PI
Waarde bij buffergeheugen optellen	M+
Waarde tijdelijk opslaan	MS
Buffergeheugen oproepen	MR
Buffergeheugen wissen	MC
Natuurlijk logaritme	LN
Logaritme	LOG
Exponentiële functie	e^x
Voortekenen controleren	SGN
Absolute waarde vormen	ABS

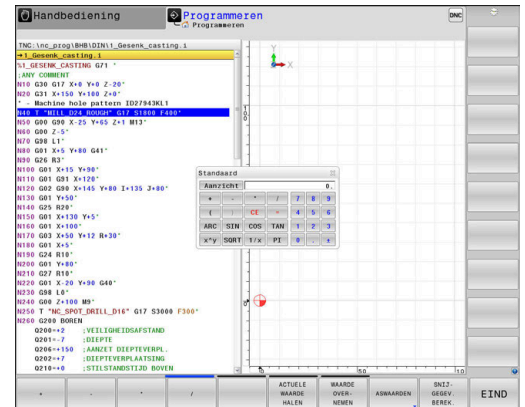

Rekenfunctie	Verkort commando (softkey)
Cijfers na de komma afbreken	INT
Cijfers voor de komma afbreken	FRAC
Modulogetal	MOD
Aanzicht selecteren	Aanzicht
Waarde wissen	CE
Maateenheid	MM of INCH
Hoekwaarde in boogmaat weergeven (standaard: hoekwaarde in graden)	RAD
Weergavewijze van getalwaarde selecteren	DEC (decimaal) of HEX (hexadecimaal)

Berekende waarde in het NC-programma overnemen

- ▶ Met de pijltoetsen het woord selecteren waarin de berekende waarde wordt overgenomen
- ▶ Met de toets **CALC** de calculator laten weergeven en de gewenste berekening uitvoeren
- ▶ Softkey **WAARDE OVER- NEMEN** indrukken
- > De besturing neemt de waarde over in het actieve invoerveld en sluit de calculator.



U kunt ook waarden uit een NC-programma in de calculator overnemen. Wanneer u de softkey **ACTUELE WAARDE HALEN** of de toets **GOTO** indrukt, neemt de besturing de waarde uit het actieve invoerveld in de calculator over.

De calculator blijft ook na omschakeling naar een andere werkstand actief. Druk op de softkey **END** om de calculator af te sluiten.

Funcies van de calculator

Softkey	Functie
ASWAARDEN	Waarde van de desbetreffende aspositie als nominale waarde of referentiewaarde in de calculator overnemen
ACTUELE WAARDE HALEN	Getalwaarde uit het actieve invoerveld in de calculator overnemen
WAARDE OVER- NEMEN	Getalwaarde uit het actieve invoerveld in het actieve invoerveld overnemen
ACTUELE WAARDE KOPIËREN	Getalwaarde uit de calculator kopiëren
GEKOP. WAARDE INVOEGEN	Gekopieerde getalwaarde in de calculator invoegen
SNIJ- GEGEV. BEREK.	Snijgegevenscalculator openen



U kunt de calculator ook met de pijltoetsen van uw alfanumerieke toetsenbord verschuiven. Als u een muis hebt aangesloten, kunt u de calculator ook daarmee positioneren.

6.8 Snijgegevenscalculator

Toepassing

Met de snijgegevenscalculator kunt u het spiltoerental en de aanzet voor een bewerkingsproces berekenen. De berekende waarden kunt u dan in het NC-programma in een geopende aanzet- of toerentaldialog overnemen.



Met de snijgegevenscalculator kunt u geen berekening van de snijgegevens in de draaimodus uitvoeren, omdat de aanzet- en toerentalgegevens in de draaimodus en in de freesmodus verschillend zijn.

Bij het draaien worden aanzetten meestal in mm per omwenteling (mm/1) gedefinieerd (**M136**), de snijgegevenscalculator berekent aanzetten echter altijd in mm per minuut (mm/min). Bovendien heeft de radius van de snijgegevenscalculator betrekking op het gereedschap, bij de draaibewerking is de werkstukdiameter vereist.

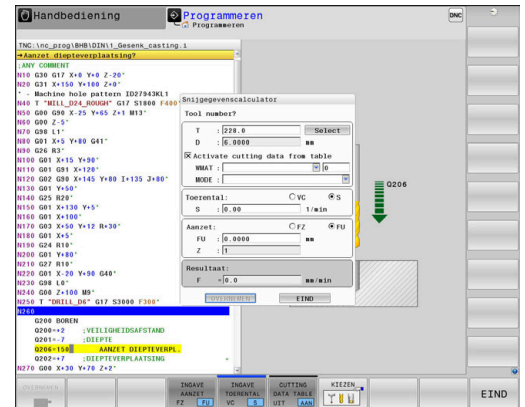

Om de snijgegevenscalculator te openen, drukt u op de softkey **SNIJ- GEGEV. BEREK.**

De besturing toont de softkey, wanneer u:

- de toets **CALC** indrukt
- Druk de toets **CALC** in bij het definiëren van toerentallen
- Aanzetten definiëren
- de softkey **F** in de werkstand **Handbediening** indrukt
- de softkey **S** in de werkstand **Handbediening** indrukt

Weergaven van snijgegevenscalculator

Afhankelijk van of u een toerental of een aanzet berekent, wordt de snijgegevenscalculator met verschillende invoervelden weergegeven:

Venster voor toerentalberekening:

Shortcut	Betekenis
T:	Gereedschapsnummer
D:	Diameter van het gereedschap
VC:	Snij snelheid
S=	Resultaat voor spiltoerental

Wanneer u de toerentalcalculator opent in een dialoog waarin al een gereedschap is gedefinieerd, neemt de toerentalcalculator automatisch het gereedschapsnummer en de diameter over. U hoeft dan alleen **VC** in het dialoogveld in te voeren.

Venster voor aanzetberekening:









Shortcut	Betekenis
T:	Gereedschapsnummer
D:	Diameter van het gereedschap
VC:	Snij snelheid
S:	Spiltoerental
Z:	Aantal snijkanten
FZ:	aanzet per tand
FU:	Voeding per omwenteling
F=	Resultaat voor aanzet



U kunt de aanzet uit de **T**-regel met de behulp van de softkey **F AUTO** automatisch laten invullen in de daarop volgende NC-regels. Indien u de aanzet naderhand moet wijzigen, hoeft u alleen maar de aanzetwaarde in de **T**-regel aan te passen.

Funcities in de snijgegevenscalculator

Afhankelijk van waaruit u de snijgegevenscalculator opent, hebt u de volgende mogelijkheden:

Softkey	Funcitie
	Waarde uit de snijgegevenscalculator in het NC-programma overnemen
	Omschakelen tussen aanzet- en toerentalberekening
	Omschakelen tussen aanzet per tand en aanzet per omwenteling
	Werken met snijgegevenstabel inschakelen of uitschakelen
	Gereedschap uit de gereedschapstabel selecteren
	Snijgegevenscalculator in pijlrichting verschuiven
	Omschakelen naar calculator
	Inch-waarden in de snijgegevenscalculator gebruiken
	Snijgegevenscalculator afsluiten

Werken met snijgegevenstabellen

Toepassing

Wanneer u op de besturing tabellen voor materialen, snijmaterialen en snijgegevens markeert, kan de snijgegevenscalculator deze tabelwaarden verrekenen.

Voordat u met automatische toerental- en aanzetberekening werkt, dient u het volgende te doen:

- ▶ Werkstukmateriaal in de tabel WMAT.tab invoeren
- ▶ Snijmateriaal in de tabel TMat.tab invoeren
- ▶ Materiaal-snijmateriaal-combinatie in een snijgegevenstabel invoeren
- ▶ Gereedschap in de gereedschapstabel met de benodigde waarden definiëren
 - gereedschapsradius
 - Aantal snijkanten
 - Snijmateriaal
 - Snijgegevenstabel

Werkstukmateriaal WMAT

Werkstukmaterialen kunt u definiëren in de tabel WMAT.tab. Deze tabel moet u in de directory **TNC:\table** opslaan.

De tabel bevat een kolom voor het materiaal **WMAT** en een kolom **MAT_CLASS**, waarin u de materialen in materiaalklassen met dezelfde snij-omstandigheden kunt opsplitsen, bijv. in overeenstemming met DIN EN 10027--2.

In de snijgegevenscalculator kunt u het werkstukmateriaal als volgt invoeren:

- ▶ Snijgegevenscalculator kiezen
- ▶ Selecteer in het aparte venster **Snijgegevens uit tabel activeren**
- ▶ **WMAT** uit het keuzemenu selecteren

Snijmateriaal van het gereedschap TMat

U kunt snijmaterialen definiëren in de tabel TMat.tab. Deze tabel moet u in de directory **TNC:\table** opslaan.

U kunt het snijmateriaal in de gereedschapstabel toewijzen in de kolom **TMat**. U kunt met andere kolommen **ALIAS1**, **ALIAS2** etc. een alternatieve naam voor hetzelfde snijmateriaal toekennen.

TNC:\table\WMAT.TAB		
NR	WMAT	MAT_CLASS
1		10
2	1.0038	10
3	1.0044	10
4	1.0114	10
5	1.0177	10
6	1.0143	10
7	St 37-2	10
8	St 37-3 N	10
9	X 14 CrMo S 17	20
10	1.1404	20
11	1.4305	20
12	V2A	21
13	1.4301	21
14	AlCu4PBMg	100
15	Aluminium	100
16	PTFE	200

Snijgegevenstabel

De combinaties van materiaal/snijmateriaal met de bijbehorende snijgegevens worden in een tabel gedefinieerd met de extensie .CUT. Deze tabel moet u in de directory **TNC:\system\cutting-data** opslaan.

U kunt de passende snijgegevenstabel toewijzen in de gereedschapstabel in de kolom **CUTDATA**.

NR	MAT_CLASS	MODE	TMAT	VC	FTYPE
0	10 Rough	HSS		28	
1	10 Rough	VHM		78	
2	10 Finish	HSS		30	
3	10 Finish	VHM		78	
4	10 Rough	HSS coated		78	
5	10 F Finish	HSS coated		82	
6	20 Rough	VHM		98	
7	20 Finish	VHM		82	
8	100 Rough	HSS		150	
9	100 F Finish	HSS		145	
10	100 Rough	VHM		450	
11	100 F Finish	VHM		440	
12					
13					
14					



Met behulp van de vereenvoudigde snijgegevenstabel bepaalt u toerentallen en aanzetten met van de gereedschapsradius onafhankelijke snijgegevens, bijvoorbeeld **VC** en **FZ**.

Wanneer u afhankelijk van de gereedschapsradius verschillende snijgegevens nodig hebt voor de berekening, gebruik dan de diameterafhankelijke snijgegevenstabel.

Verdere informatie: "Diameterafhankelijke snijgegevenstabel", Pagina 215

De snijgegevenstabel bevat de volgende kolommen:

- **MAT_CLASS**: materiaalklasse
- **MODE**: bewerkingsmodus, bijvoorbeeld nabewerken
- **TMAT**: snijmateriaal
- **VC**: snijsnelheid
- **FTYPE**: aanzettype **FZ** of **FU**
- **F**: voeding

Diameterafhankelijke snijgegevenstabel

In veel gevallen hangt het van de diameter van het gereedschap af met welke snijgegevens u kunt werken. U kunt daarvoor gebruikmaken van de snijgegevenstabel met de extensie .CUTD. Deze tabel moet u in de directory **TNC:\system\cutting-data** opslaan.

U kunt de passende snijgegevenstabel toewijzen in de gereedschapstabel in de kolom **CUTDATA**.

De diameterafhankelijke snijgegevenstabel bevat bovendien de kolommen:

- **F_D_0**: aanzet bij Ø 0 mm
- **F_D_0_1**: aanzet bij Ø 0,1 mm
- **F_D_0_12**: aanzet bij Ø 0,12 mm
- ...

NR	F_D_0	F_D_0_1	F_D_0_12	F_D_0_15	F_D_0_2	F_D_0_25	F_D_0_3	F_D_0_4	F_D_0_5	F_D_0_6
1					0.0010				0.0110	
2									0.0020	
3					0.0010				0.0010	
4					0.0010				0.0010	
5									0.0020	
6					0.0010				0.0010	
7					0.0010				0.0010	
8									0.0020	
9					0.0010				0.0010	
10					0.0010				0.0030	
11					0.0010				0.0030	
12					0.0010				0.0030	
13					0.0010				0.0030	
14					0.0010				0.0030	
15					0.0010				0.0030	
16					0.0010				0.0010	
17									0.0020	
18					0.0010				0.0010	
19					0.0010				0.0010	
20									0.0020	
21					0.0010				0.0010	
22					0.0010				0.0010	
23									0.0020	
24					0.0010				0.0010	
25					0.0010				0.0030	
26					0.0010				0.0030	
27					0.0010				0.0030	



U hoeft niet alle kolommen in te vullen. Wanneer een gereedschapsdiameter tussen twee gedefinieerde kolommen ligt, dan interpoleert de besturing de aanzet lineair.

Aanwijzing

De besturing bevat in de betreffende mappen voorbeeldtabellen voor de automatische berekening van snijgegevens. U kunt de tabellen aan de omstandigheden aanpassen, bijvoorbeeld gebruikte materialen en gereedschappen invoeren.

6.9 Grafische programmeerweergave

Wel of geen grafische programmeerweergave

Tijdens het maken van een NC-programma kan de besturing de geprogrammeerde contour als een 2D-lijngrafiek weergeven.

- ▶ Toets **Beeldschermindeling** indrukken
- ▶ Softkey **PGM + GRAFISCH** indrukken
- > De besturing toont het NC-programma links en de grafiek rechts.



- ▶ Softkey **AUTOM. TEKENEN** op **AAN** zetten
- ▶ Tijdens het invoeren van de programmaregels toont de besturing elke geprogrammeerde beweging in het grafisch venster rechts.

Wanneer het programmeren niet grafisch moet worden weergegeven, zet dan de softkey **AUTOM. TEKENEN** op **UIT**.

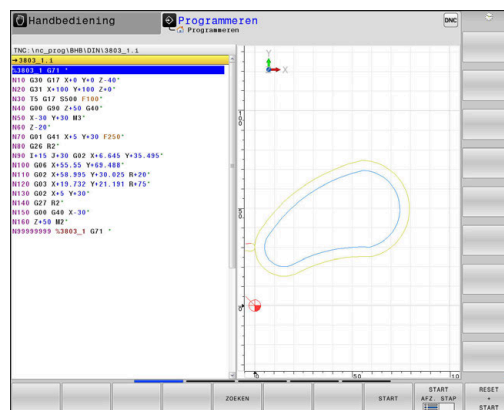

Wanneer **AUTOM. TEKENEN** op **AAN** is ingesteld, houdt de besturing bij het maken van de 2D-lijngrafiek geen rekening met:

- Herhaling van programmadelen
- Spronginstructies
- M-functies, zoals M2 of M30
- Cyclusoproepen
- Waarschuwingen vanwege geblokkeerde gereedschappen

Gebruik het automatisch tekenen daarom uitsluitend tijdens de contourprogrammering.

De besturing zet de gereedschapsgegevens terug, als u een NC-programma nieuw opent of de softkey **RESET + START** indrukt.

De besturing gebruikt in de grafische programmeerweergave verschillende kleuren:

- **Blauw:** volledig gedefinieerd contourelement
- **Violet:** contourelement dat nog niet eenduidig is gedefinieerd, dat bijv. door een RND nog kan worden veranderd
- **lichtblauw:** boringen en schroefdraad
- **oker:** gereedschapsmiddelpuntbaan
- **rood:** ijlgangverplaatsing

Verdere informatie: "Grafische weergave van de FK-programmering", Pagina 187

Een bestaand NC-programma grafisch laten weergeven

- ▶ Kies met de pijltoetsen de NC-regel tot waar grafisch weergegeven moet worden of druk op **GOTO** en voer het gewenste regelnummer direct in



- ▶ Tot nu toe actieve gereedschapsgegevens terugzetten en grafische weergave maken: softkey **RESET + START** indrukken

Overige functies:

Softkey	Functie
	Tot nu toe actieve gereedschapsgegevens terugzetten Grafische programmeerweergave maken
	Grafische programmeerweergave regelgewijs maken
	Grafische programmeerweergave in zijn geheel maken of na RESET + START voltooien
	Grafische programmeerweergave stoppen. Deze softkey verschijnt alleen terwijl de besturing het programma grafisch weergeeft
	Aanzichten kiezen <ul style="list-style-type: none"> ■ Bovenaanzicht ■ Vooraanzicht ■ Afdrukvoorbeeld
	Gereedschapsbanen weergeven of verbergen
	Gereedschapsbanen in ijlgang weergeven of verbergen

Regelnummers weergeven/verbergen



- ▶ Softkeybalk omschakelen



- ▶ Regelnummers weergeven: softkey **REGELNR.** Zet **REGELNR. TONEN** op **AAN**
- ▶ Regelnummers verbergen: softkey **REGELNR.** Zet **REGELNR. TONEN** op **UIT**

Grafische weergave wissen



- ▶ Softkeybalk omschakelen



- ▶ Grafische weergave wissen: softkey **GRAF.W. WISSEN** indrukken

Rasterlijnen weergeven



- ▶ Softkeybalk omschakelen

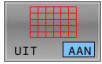







- ▶ Rasterlijnen weergeven: softkey **Rasterlijnen weergeven** indrukken

Vergroting of verkleining van een detail

U kunt zelf bepalen hoe de grafische weergave moet worden afgebeeld.

- ▶ Softkeybalk omschakelen

U beschikt dan over de volgende functies:

Softkey	Functie
 	Detail verschuiven
 	
	Detail verkleinen
	Detail vergroten
	Detail terugzetten

Met de softkey **RESET RUWDEEL** wordt het oorspronkelijke detail hersteld.

U kunt de grafische weergave ook met de muis veranderen. De volgende functies zijn beschikbaar:

- Om het weergegeven model te verschuiven, houdt u de middelste muisknop of het muiswielje ingedrukt en beweegt u de muis. Wanneer u tegelijkertijd de Shift-toets indrukt, kunt u het model alleen horizontaal of verticaal verplaatsen.
- Om een bepaald gedeelte te vergroten, selecteert u het gedeelte met ingedrukte linkermuisknop. Zodra de linkermuisknop wordt losgelaten, vergroot de besturing de weergave.
- Om een willekeurig gedeelte snel vergroten of verkleinen, draait u het muiswielje naar voren of naar achteren.

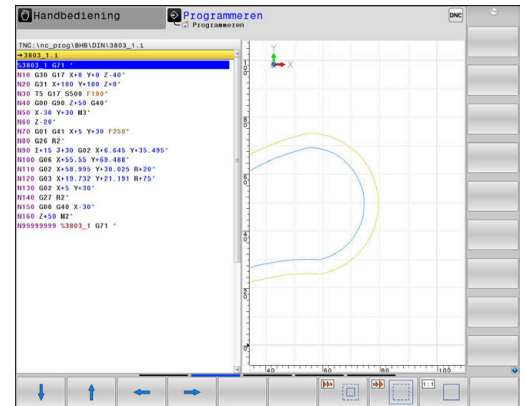

6.10 Foutmelding: hulp bij Foutmeldingen







Fouten tonen

De besturing geeft fouten weer o.a. bij:

- Verkeerde invoer
- Logische fouten in het NC-programma
- Niet-uitvoerbare contourelementen
- Gebruik van het tastsysteem in strijd met de voorschriften
- Hardware-wijzigingen

Een opgetreden fout wordt door de besturing in de kopregel weergegeven.

In de besturing wordt voor verschillende foutklassen gebruik gemaakt van de volgende pictogrammen en tekstkleuren:

Pictogram	Tekstkleur	Foutklasse	Betekenis
	Rood	Fout Type vraag	De besturing toont een dialoogvenster met keuzemogelijkheden waaruit u moet kiezen. Verdere informatie: "Uitgebreide foutmeldingen", Pagina 220
	Rood	Resetfout	De besturing moet opnieuw worden gestart. U kunt het bericht niet wissen.
	Rood	Fout	Het bericht moet worden gewist om verder te kunnen gaan. Alleen wanneer de oorzaak is verholpen, kunt u de fout wissen.
	Geel	Waarschuwing	U kunt doorgaan zonder het bericht te moeten wissen. De meeste waarschuwingen kunt u op elk moment wissen, bij sommige waarschuwingen moet eerst de oorzaak zijn verholpen.
	Blauw	Informatie	U kunt doorgaan zonder het bericht te moeten wissen. U kunt de informatie op elk gewenst moment wissen.
	Groen	Aanwijzing	U kunt doorgaan zonder het bericht te moeten wissen. De besturing toont de aanwijzing tot de volgende geldige toetsdruk.

De tabelregels zijn gerangschikt naar prioriteit. De besturing blijft een bericht in de kopregel weergeven, totdat deze wordt gewist of door een bericht met een hogere prioriteit (foutklasse) wordt overdekt.

Lange en meerregelige foutmeldingen geeft de besturing verkort weer. De volledige informatie over alle actuele fouten vindt u in het foutvenster.

Een foutmelding die het nummer van een NC-regel bevat, is door deze of een voorgaande NC-regel veroorzaakt.

Foutvenster openen

Wanneer u het foutvenster opent, krijgt u volledige informatie over alle actuele fouten.



- ▶ Toets **ERR** indrukken
- > De besturing opent het foutvenster en geeft alle actuele foutmeldingen volledig weer.

Uitgebreide foutmeldingen

De besturing toont de mogelijke foutoorzaken en biedt aanwijzingen om de fout te verhelpen:

- ▶ Foutvenster openen
 - ▶ Cursor op de betreffende foutmelding plaatsen
- EXTRA
INFO

 - ▶ Op de softkey **EXTRA INFO** drukken
 - ▶ De besturing opent een venster met informatie over de oorzaak en het verhelpen van fouten.
- EXTRA
INFO

 - ▶ Info beëindigen: nogmaals op de softkey **EXTRA INFO** drukken

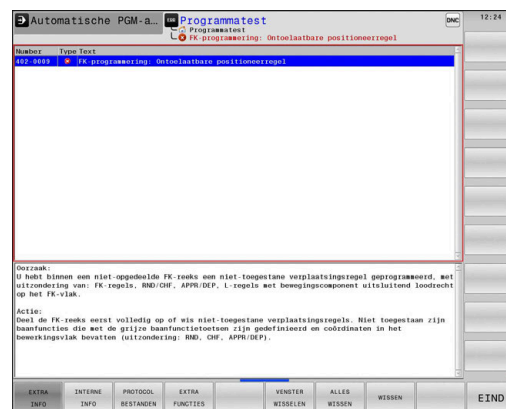

Foutmeldingen met hoge prioriteit

Als er een foutmelding optreedt bij het inschakelen van de besturing vanwege wijzigingen in de hardware of updates, opent de besturing automatisch het foutvenster. De besturing toont een fout met het type vraag.

Deze fout kunt u alleen oplossen door de vraag met de desbetreffende softkey te bevestigen. Indien nodig zet de besturing de dialoog voort totdat de oorzaak of oplossing van de fout duidelijk is opgehelderd.

Meer informatie: Gebruikershandboek **Instellen, NC-programma's testen en uitvoeren**

Als er bij uitzondering **tijdens de gegevensverwerking een fout** optreedt, opent de besturing automatisch het foutvenster. Een dergelijke fout kan niet worden gecorrigeerd.

Ga als volgt te werk:

- ▶ Besturing afsluiten
- ▶ Opn. starten

Softkey INTERNE INFO

Via de softkey **INTERNE INFO** krijgt u informatie over de foutmelding die uitsluitend in geval van service van belang is.

- ▶ Foutvenster openen
 - ▶ Cursor op de betreffende foutmelding plaatsen
- INTERNE
INFO

 - ▶ Op de softkey **INTERNE INFO** drukken
 - ▶ De besturing opent een venster met interne informatie over de fout.
- INTERNE
INFO



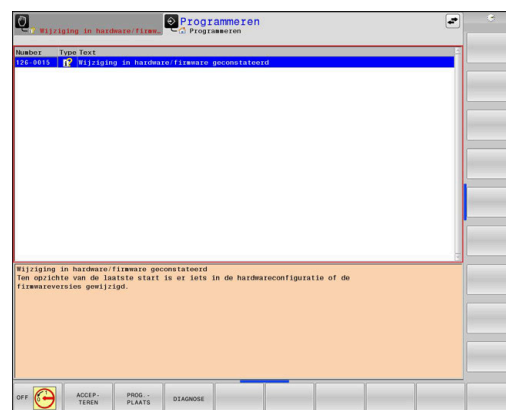

 - ▶ Details beëindigen: nogmaals op de softkey **INTERNE INFO** drukken



Softkey GROEPERING





Wanneer u de softkey **GROEPERING** activeert, toont de besturing alle waarschuwingen en foutmeldingen met hetzelfde foutnummer in een regel van het foutvenster. Hierdoor wordt de lijst met meldingen korter en overzichtelijker.

U groepeerde de foutmeldingen als volgt:

-  ▶ Foutvenster openen
-  ▶ Op de softkey **EXTRA FUNCTIES** drukken
-  ▶ Op de softkey **GROEPERING** drukken
 - > De besturing groepeerde de identieke waarschuwingen en foutmeldingen.
 - > De frequentie van elke melding staat tussen haakjes op de desbetreffende regel.
-  ▶ Op de softkey **TERUG** drukken

Softkey AUTOM. OPSLAAN ACTIVEREN

Met de softkeys **AUTOM. OPSLAAN ACTIVEREN** kunnen foutnummers worden ingevoerd die direct bij het optreden van de fout een servicebestand opslaan.

-  ▶ Foutvenster openen
-  ▶ Op de softkey **EXTRA FUNCTIES** drukken
-  ▶ Softkey **AUTOM. OPSLAAN ACTIVEREN** indrukken
 - > De besturing opent een apart venster **Automatisch opslaan activeren**.
 - ▶ Invoer definiëren
 - **Foutnummer:** het desbetreffende foutnummer invoeren
 - **Actief:** vinkje plaatsen, servicebestand wordt automatisch aangemaakt
 - **Commentaar:** evt. commentaar bij het foutnummer invoeren
-  ▶ Op de softkey **OPSLAAN** drukken
 - > De besturing slaat automatisch een servicebestand op bij het optreden van het opgeslagen foutnummer.
-  ▶ Op de softkey **TERUG** drukken

Fout wissen



Bij selectie of herstart van een NC-programma kan de besturing de actuele waarschuwings- of foutmeldingen automatisch wissen. Of dit automatisch wissen wordt uitgevoerd, legt uw machinefabrikant in de optionele machineparameter **CfgClearError** (nr. 130200) vast. In de afleveringstoestand van de besturing worden waarschuwings- en foutmeldingen in de werkstanden **Programmatest** en **Programmeren** automatisch uit het foutvenster gewist. Meldingen in de machinewerkstanden worden niet gewist.

Fout buiten het foutvenster wissen



- ▶ **CE**-toets indrukken
- ▶ De besturing wist in de kopregel weergegeven fouten of aanwijzingen.



In sommige situaties kunt u de **CE**-toets niet gebruiken voor het wissen van de fouten, omdat de toets voor andere functies wordt gebruikt.

Fout wissen

- ▶ Foutvenster openen
- ▶ Cursor op de desbetreffende foutmelding plaatsen

- ▶ Softkey **WISSEN** indrukken

- ▶ Alternatief voor alle fouten wissen: softkey **ALLES WISSEN** indrukken





Als de oorzaak van een fout niet is verholpen, kan de fout niet worden gewist. In dat geval blijft de foutmelding bestaan.

Foutenprotocol

De besturing slaat opgetreden fouten en belangrijke gebeurtenissen, zoals systeemstart, op in een foutenprotocol. Het foutenprotocol heeft een beperkte capaciteit. Wanneer het foutenprotocol vol is, gebruikt de besturing een tweede bestand. Wanneer dit ook vol is, wordt het eerste foutenprotocol gewist en wordt er opnieuw naar weggeschreven, etc. Als u de foutenhistorie wilt bekijken, schakelt u eventueel om van **ACTUELE BESTAND** naar **VORIG BESTAND**.





▶ Foutvenster openen

- 
 - ▶ Op de softkey **PROTOCOL BESTANDEN** drukken
- 
 - ▶ Foutenprotocol openen: softkey **FOUT PROTOCOL** indrukken
- 
 - ▶ Eventueel vorig foutenprotocol instellen: softkey **VORIG BESTAND** indrukken
- 
 - ▶ Eventueel actueel foutenprotocol instellen: softkey **ACTUELE BESTAND** indrukken

Het oudste item in het foutenbestand staat aan het begin – het meest recente item aan het einde van het bestand.

Toetsenprotocol

De besturing slaat invoer via het toetsenbord en belangrijke gebeurtenissen (bijv. systeemstart) op in een toetsenprotocol. Het toetsenprotocol heeft een beperkte capaciteit. Wanneer het toetsenprotocol vol is, dan wordt naar een tweede toetsenprotocol omgeschakeld. Wanneer dit ook vol is, wordt het eerste toetsenprotocol gewist en wordt er opnieuw naar weggeschreven, etc. Als u de invoerhistorie wilt bekijken, schakelt u eventueel om van **ACTUELE BESTAND** naar **VORIG BESTAND**.

	▶ Op de softkey PROTOCOL BESTANDEN drukken
	▶ Toetsenprotocol openen: op de softkey TOETSEN PROTOCOL drukken
	▶ Eventueel vorig toetsenprotocol instellen: op de softkey VORIG BESTAND drukken.
	▶ Eventueel actueel toetsenprotocol instellen: op de softkey ACTUELE BESTAND drukken.

De besturing slaat iedere toets die tijdens de bedieningsprocedure op het bedieningspaneel is ingedrukt, in een toetsenprotocol op. Het oudste item staat aan het begin – het meest recente item aan het einde van het bestand.

Overzicht van toetsen en softkeys voor het bekijken van het protocol

Softkey/ toetsen	Functie
	Sprong naar begin van toetsenprotocol
	Sprong naar einde van toetsenprotocol
	Tekst zoeken
	Huidige toetsenprotocol
	Vorige toetsenprotocol
	Regel verder/terug
	
	Terug naar het hoofdmenu

Aanwijzingsteksten

Bij een bedieningsfout, bijv. bediening van een niet-toegestane toets of invoer van een waarde buiten het geldigheidsbereik, maakt de besturing u met een aanwijzingstekst in de kopregel op deze bedieningsfout attent. De besturing wist de aanwijzingstekst bij de volgende geldige invoer.

Servicebestanden opslaan

Indien gewenst kunt u de actuele situatie van de besturing opslaan en deze ter beoordeling beschikbaar stellen aan de servicetechnicus. Daarbij wordt een groep servicebestanden opgeslagen (fouten- en toetsenprotocollen, evenals andere bestanden die informatie verschaffen over de actuele situatie van de machine en de bewerking).

i Om het verzenden van servicebestanden via e-mail mogelijk te maken, slaat de besturing alleen actieve NC-programma's met een grootte van maximaal 10 MB in het servicebestand op. Grotere NC-programma's worden bij het maken van het servicebestand niet opgeslagen.

Als u in de functie **SERVICE- BESTANDEN OPSLAAN** meerdere keren dezelfde naam invoert, slaat de besturing max. vijf bestanden op en wist eventueel het bestand met het oudste tijdstempel. Maak een back-up van servicebestanden na het maken, bijvoorbeeld Door het bestand naar een andere map te verplaatsen.

Servicebestanden opslaan

- ERR

▶ Foutvenster openen
- PROTOCOL
BESTANDEN

▶ Op de softkey **PROTOCOL BESTANDEN** drukken
- SERVICE-
BESTANDEN
OPSLAAN

▶ Softkey **SERVICE- BESTANDEN OPSLAAN** indrukken

 - > De besturing opent een apart venster waarin u een bestandsnaam of volledig pad voor het servicebestand kunt invoeren.
- OK

▶ Softkey **OK** indrukken

 - > De besturing slaat het servicebestand op.

Foutvenster sluiten

Ga als volgt te werk om het foutvenster weer te sluiten:

- EIND

▶ De softkey **EINDE** indrukken
- ERR

▶ Als alternatief: toets **ERR** indrukken

 - > De besturing sluit het foutvenster.

6.11 Contextgevoelig helpstelsysteem TNCguide

Toepassing



Voordat u de **TNCguide** kunt gebruiken, moet u de helpbestanden van de HEIDENHAIN-homepage downloaden.

Verdere informatie: "Huidige helpbestanden downloaden", Pagina 231

Het contextgevoelige helpstelsysteem **TNCguide** bevat de gebruikersdocumentatie in HTML-formaat. Het oproepen van de **TNCguide** verloopt via de **HELP**-toets, waarbij de besturing, mede afhankelijk van de situatie, de bijbehorende informatie direct toont (contextgevoelige oproep). Wanneer u een NC-regel bewerkt en de **HELP**-toets indrukt, komt u in de regel precies op de plaats in de documentatie waar de desbetreffende functie is beschreven.



De besturing probeert de **TNCguide** te starten in de taal die u als dialogtaal hebt ingesteld. Wanneer de benodigde taalversie ontbreekt, opent de besturing de Engelse versie.

De volgende gebruikersdocumentatie is in de **TNCguide** beschikbaar:

- Gebruikershandboek Klaartekstprogrammering (**BHBKlartext.chm**)
- Gebruikershandboek DIN/ISO-programmering (**BHBIso.chm**)
- Gebruikershandboek Instellen, NC-programma's testen en afwerken (**BHBOperate.chm**)
- Gebruikershandboek Bewerkingscycli programmeren (**BHBcycle.chm**)
- Gebruikershandboek Meetcycli voor werkstuk en gereedschap programmeren (**BHBtchprobe.chm**)
- Indien van toepassing, gebruikershandboek van de toepassing **TNCdiag** (**TNCdiag.chm**)
- Lijst met NC-foutmeldingen (**errors.chm**)

Bovendien is nog het boekbestand **main.chm** beschikbaar waarin alle beschikbare CHM-bestanden samengevat zijn weergegeven.



Desgewenst kan de machinefabrikant nog machinespecifieke documentatie in de **TNCguide** opnemen. Deze documenten verschijnen dan als apart boek in het bestand **main.chm**.

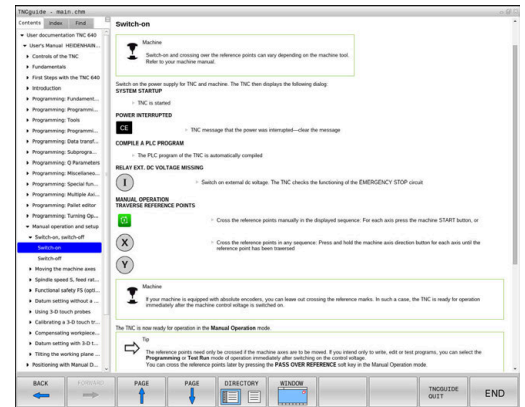

Werken met de TNCguide

TNCguide oproepen

De **TNCguide** kan op meerdere manieren worden gestart:

- Met behulp van de toets **HELP**
- Met een muisklik op een softkey, wanneer u daarvoor hebt geklikt op het helpsymbool dat rechtsonder op het beeldscherm wordt getoond
- Een helpbestand (CHM-bestand) openen via het bestandbeheer. De besturing kan elk willekeurig CHM-bestand openen, ook wanneer dit niet in het interne geheugen van de besturing is opgeslagen



Op de Windows-programmeerplaats wordt de **TNCguide** in de in het systeem gedefinieerde standaardbrowser geopend.

Voor veel softkeys is een contextgevoelige oproep beschikbaar, waarmee u direct naar de functiebeschrijving van de betreffende softkey gaat. Deze functie is alleen via de muisbediening beschikbaar.

Ga als volgt te werk:

- ▶ Softkeybalk selecteren waarin de gewenste softkey is weergegeven
- ▶ Met de muis klikken op het helpsymbool dat door de besturing direct rechtsboven de softkeybalk wordt getoond
- De muiscursor verandert in een vraagteken.
- ▶ Met het vraagteken klikken op de softkey waarvan u de functiebeschrijving wilt lezen
- De besturing opent de **TNCguide**. Wanneer er voor de geselecteerde softkey geen invoerpunt bestaat, opent de besturing het boekbestand **main.chm**. U kunt door de gehele tekst zoeken of via de navigatie handmatig de gewenste toelichting zoeken.

Ook wanneer u juist bezig bent een NC-regel te bewerken, is er een contextgevoelige oproep beschikbaar:

- ▶ Willekeurige NC-regel selecteren
- ▶ Het gewenste woord markeren
- ▶ Toets **HELP** indrukken
- De besturing start het helpstelsysteem en toont de beschrijving van de actieve functie. Dit geldt niet voor additionele functies of cycli van uw machinefabrikant.

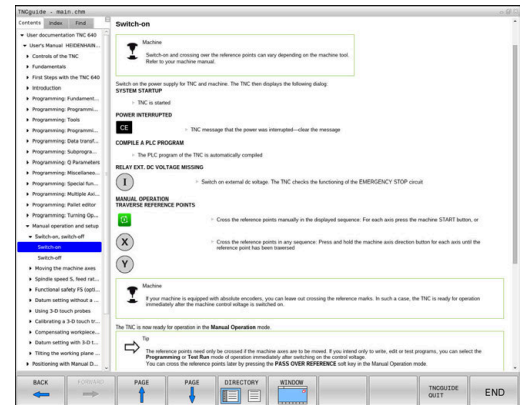

















Navigeren in de TNCguide

Het eenvoudigst navigeert u door de **TNCguide** met behulp van de muis. Aan de linkerkant ziet u de inhoudsopgave. Door te klikken op het naar rechts wijzende driehoekje de daaronder geplaatste hoofdstukken laten weergeven of door direct op het desbetreffende item te klikken de corresponderende pagina laten weergeven. De bediening is hetzelfde als bij de Windows Explorer.

Gelinkte teksten (kruisverwijzingen) zijn blauw en onderstreept weergegeven. Door op een link te klikken, wordt de corresponderende pagina geopend.

Vanzelfsprekend kunt u de TNCguide ook met toetsen en softkeys bedienen. De volgende tabel geeft een overzicht van de desbetreffende toetsfuncties.

Softkey	Functie
	<ul style="list-style-type: none"> Inhoudsopgave links is actief: het daaronder of daarboven liggende item selecteren
	<ul style="list-style-type: none"> Tekstvenster rechts is actief: pagina naar onderen of naar boven verschuiven, wanneer de tekst of grafische weergave niet compleet getoond wordt
	<ul style="list-style-type: none"> Inhoudsopgave links is actief: Inhoudsopgave openklappen. Tekstvenster rechts is actief: geen functie
	<ul style="list-style-type: none"> Inhoudsopgave links is actief: inhoudsopgave dichtklappen Tekstvenster rechts is actief: geen functie
	<ul style="list-style-type: none"> Inhoudsopgave links is actief: met de cursortoets gekozen pagina weergeven Tekstvenster rechts is actief: wanneer de cursor op een link staat, spring dan naar de gelinkte pagina
	<ul style="list-style-type: none"> Inhoudsopgave links is actief: tab omschakelen tussen weergave van de inhoudsopgave, het trefwoordenregister en van de functie voor het doorzoeken van de complete tekst en omschakelen naar de rechterzijde van het beeldscherm Tekstvenster rechts is actief: sprong terug naar het linkervenster
	<ul style="list-style-type: none"> Inhoudsopgave links is actief: het daaronder of daarboven liggende item selecteren
	<ul style="list-style-type: none"> Tekstvenster rechts is actief: naar de eerstvolgende link springen
	Laatst getoonde pagina selecteren
	Vooruitbladeren nadat u de functie Laatst getoonde pagina selecteren meerdere keren hebt gebruikt
	Eén pagina terugbladeren

Softkey	Functie
	Eén pagina verderbladeren
	Inhoudsopgave weergeven/verbergen
	Schakelen tussen de volledige en gedeeltelijke weergave van de afbeelding. Bij de gedeeltelijke weergave ziet u nog een deel van de besturingsinterface
	Intern wordt prioriteit toegekend aan de besturingstoepassing, zodat u de besturing ook kunt bedienen terwijl de TNCguide is geopend. Wanneer de volledige weergave is geactiveerd, verkleint de besturing automatisch de venstergrootte voordat de prioriteit wordt verlegd
	TNCguide afsluiten

Trefwoordenregister

De belangrijkste trefwoorden zijn in het trefwoordenregister (tabblad **Index**) opgenomen en kunnen met een muisklik of met de pijltoetsen direct worden geselecteerd.

Het linkervenster is actief.



- ▶ Tabblad **Index** selecteren
- ▶ Met de pijltoetsen of de muis naar het gewenste trefwoord navigeren
Alternatief:
- ▶ Beginletter invoeren
- ▶ De besturing synchroniseert het trefwoordenregister met betrekking tot de ingevoerde tekst, zodat u het trefwoord sneller kunt vinden in de getoonde lijst.
- ▶ Met de **ENT**-toets informatie over het gekozen trefwoord laten weergeven

Complete tekst doorzoeken

In het tabblad **Zoeken** kunt u de gehele **TNCguide** doorzoeken op een specifiek woord.

Het linkervenster is actief.



- ▶ Tabblad **Zoeken** selecteren
- ▶ invoerveld **Zoeken:** activeren
- ▶ Zoekterm invoeren
- ▶ Met de **ENT**-toets bevestigen
- > De besturing maakt een lijst met alle treffers die dit woord bevatten.
- ▶ Met de pijltoetsen naar de gewenste positie navigeren
- ▶ Met de **ENT**-toets de gewenste treffer weergeven



U kunt slechts per woord door de gehele tekst zoeken. Wanneer u de functie **Alleen in titels zoeken** activeert, doorzoekt de besturing uitsluitend alle titels, niet de totale teksten. De functie activeert u met de muis of door selecteren en vervolgens te bevestigen met de spatiebalk.

Huidige helpbestanden downloaden

De bij uw besturingssoftware behorende helpbestanden vindt u op de HEIDENHAIN-homepage:

http://content.heidenhain.de/doku/tnc_guide/html/en/index.html

Navigeer als volgt naar het geschikte hulpbestand:

- ▶ TNC-besturingen
- ▶ Serie, bijv. TNC 600
- ▶ Gewenst NC-softwarenummer, bijv. TNC 640 (34059x-18)

i HEIDENHAIN heeft het versieschema vanaf NC-softwareversie 16 vereenvoudigd:

- De publicatieperiode bepaalt het versienummer.
- Alle besturingstypen van een publicatieperiode hebben hetzelfde versienummer.
- Het versienummer van de programmeerplaatsen komt overeen met het versienummer van de NC-software.

- ▶ Selecteer in de tabel **Online-Help (TNCguide)** de gewenste taalversie
- ▶ Zipbestand downloaden
- ▶ Zipbestand uitpakken
- ▶ De uitgepakte CHM-bestanden op de besturing in de directory **TNC:\tncguide** of in de corresponderende taalsubdirectory plaatsen

i Als u de CHM-bestanden met **TNCremo** naar de besturing verzendt, kiest u hierbij de binaire modus voor bestanden met de extensie **.chm**.

Taal	TNC-directory
Duits	TNC:\tncguide\de
Engels	TNC:\tncguide\en
Tsjechisch	TNC:\tncguide\cs
Frans	TNC:\tncguide\fr
Italiaans	TNC:\tncguide\it
Spaans	TNC:\tncguide\es
Portugees	TNC:\tncguide\pt
Zweeds	TNC:\tncguide\sv
Deens	TNC:\tncguide\da
Fins	TNC:\tncguide\fi
Nederlands	TNC:\tncguide\nl
Pools	TNC:\tncguide\pl
Hongaars	TNC:\tncguide\hu
Russisch	TNC:\tncguide\ru
Chinees (vereenvoudigd)	TNC:\tncguide\zh

Taal	TNC-directory
Chinees (traditional)	TNC:\tncguide\zh-tw
Sloveens	TNC:\tncguide\sl
Noors	TNC:\tncguide\no
Slowaaks	TNC:\tncguide\sk
Koreaans	TNC:\tncguide\kr
Turks	TNC:\tncguide\tr
Roemeens	TNC:\tncguide\ro

7

Additionele functies

7.1 Additionele functies M en STOP invoeren

Basisprincipes

Met de additionele functies van de besturing - ook M-functies genoemd - bestuurt u

- de programma-afloop, bijv. onderbreking van de programma-afloop
- machinefuncties, zoals het in- en uitschakelen van de spilrotatie en de koelmiddeltoevoer
- de baaninstelling van het gereedschap

U kunt maximaal vier additionele M-functies aan het einde van een positioneerregel of in een afzonderlijke NC-regel invoeren. De besturing toont dan de dialoog: **Additionele M-functie?**

Normaal wordt in de dialoog alleen het nummer van de additionele functie ingevoerd. Bij enkele additionele functies wordt de dialoog voortgezet, zodat er parameters voor deze functies kunnen worden ingevoerd.

In de werkstanden **Handbediening** en **Elektronisch handwiel** worden de additionele functies via de softkey **M** ingevoerd.

Werking van de additionele functies

Onafhankelijk van de geprogrammeerde volgorde zijn enkele additionele functies aan het begin van de NC-regel actief en enkele aan het einde.

De additionele functies werken vanaf de NC-regel waarin ze opgeroepen worden.

Enkele additionele functies werken regelgewijs en dus alleen in de NC-regel, waarin de additionele functie is geprogrammeerd. Wanneer een additionele functie modaal actief is, moet deze additionele functie in een volgende NC-regel weer worden opgeheven, bijv. door **M8** ingeschakeld koelmiddel met **M9** weer uitschakelen. Wanneer er aan het einde van het programma nog additionele functies actief zijn, heft de besturing de additionele functies op.



Wanneer meerdere M-functies in één NC-regel zijn geprogrammeerd, wordt de volgorde bij de uitvoering als volgt bepaald:

- M-functies die actief zijn aan het begin van de regel worden uitgevoerd voorafgaand aan de M-functies die actief zijn aan het einde van de regel
- Wanneer alle M-functies actief zijn aan het begin of het einde van de regel, vindt de uitvoering plaats in de geprogrammeerde volgorde

Additionele functie in de STOP-regel invoeren

Een geprogrammeerde **STOP**-regel onderbreekt de programmaafloop of de programmatest, bijv. voor gereedschapscontrole. In een **STOP**-regel kan een additionele M-functie geprogrammeerd worden:



- ▶ Onderbreking van een pgm.-uitvoering programmeren: **STOP**-toets indrukken
- ▶ Eventueel additionele functie **M** invoeren

Voorbeeld

N87 G38*

7.2 Additionele functies voor controle van programma-afloop, spil en koelmiddel

Overzicht



Raadpleeg uw machinehandboek!

De machinefabrikant kan het gedrag van de hierna beschreven additionele functies beïnvloeden.

M	Werking	Actief aan regel-	begin	einde
M0	Programma STOP Spil STOP			■
M1	Optionele programma-STOP evt. spil-STOP evt. koelmiddel uit (functie wordt door machinefabrikant vastgelegd)			■
M2	Programma-STOP Spil-STOP Koelmiddel uit Terugspringen naar regel 0 Statusweergave wissen De functieomvang is afhankelijk van machineparameter resetAt (nr. 100901)			■
M3	Spil AAN met de klok mee		■	
M4	Spil AAN tegen de klok in		■	
M5	Spil STOP			■
M8	Koelmiddel AAN		■	
M9	Koelmiddel UIT			■
M13	Spil AAN met de klok mee koelmiddel AAN		■	
M14	Spil AAN tegen de klok in koelmiddel aan		■	
M30	Als M2			■

7.3 Additionele functies voor coördinaatgegevens

Machinerelateerde coördinaten programmeren: M91/M92

Nulpunt van de meetliniaal

Op de meetliniaal legt één referentiemerk de positie van het nulpunt van de meetliniaal vast.

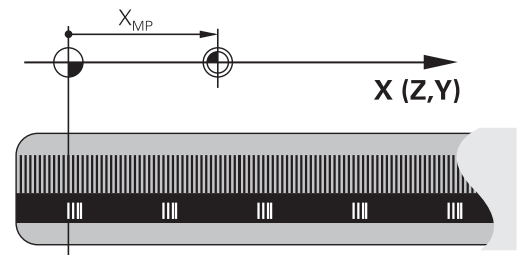

Machinenulpunt

Het machinenulpunt wordt gebruikt om:

- begrenzings van verplaatsingen (software-eindschakelaars) vast te leggen
- machinevaste posities (bijv. positie gereedschapswissel) te benaderen
- het referentiepunt van het werkstuk vast te leggen

De machinefabrikant voert voor elke as de afstand tussen het machinenulpunt en het nulpunt van de meetliniaal in een machineparameter in.

Standaardinstelling

De besturing relateert coördinaten aan het nulpunt van het werkstuk.

Meer informatie: Gebruikershandboek **Instellen, NC-programma's testen en uitvoeren**

Instelling met M91 – machinenulpunt

Wanneer de coördinaten in de positioneerregels aan het machinenulpunt zijn gerelateerd, voer dan in deze NC-regels M91 in.

i Wanneer u in een NC-regel met de additionele functie **M91** incrementele coördinaten programmeert, hebben de coördinaten betrekking op de laatst geprogrammeerde positie met **M91**. Als het actieve NC-programma geen geprogrammeerde positie **M91** bevat, hebben de coördinaten betrekking op de actuele gereedschapspositie.

De besturing toont de coördinatenwaarden gerelateerd aan het machinenulpunt. In de statusweergave moet de coördinaatweergave op REF worden gezet.

Meer informatie: Gebruikershandboek **Instellen, NC-programma's testen en uitvoeren**

Instelling met M92 – machinereferentiepunt



Raadpleeg uw machinehandboek!

In aanvulling op het machinenukpunt kan de machinefabrikant nog een andere machinevaste positie vastleggen als machinereferentiepunt.

De machinefabrikant legt voor elke as de afstand tussen het machinereferentiepunt en het machinenukpunt vast.

Wanneer de coördinaten in positioneerregels aan het machinereferentiepunt zijn gerelateerd, voer dan in deze NC-regels M92 in.



Ook met **M91** of **M92** voert de besturing de radiuscorrectie correct uit. Er wordt daarbij **geen** rekening gehouden met de gereedschapslengte.

Werking

M91 en M92 werken alleen in de NC-regels waarin M91 of M92 is geprogrammeerd.

M91 en M92 werken vanaf het begin van de regel.

Referentiepunt van het werkstuk

Als coördinaten altijd aan het machinenukpunt zijn gerelateerd, kan het "referentiepunt vastleggen" voor één of meerdere assen geblokkeerd worden.

Wanneer het "referentiepunt vastleggen" voor alle assen geblokkeerd is, dan wordt de softkey **REF. - PUNT VASTL.** in de werkstand **Handbediening** niet meer getoond.

De afbeelding toont coördinatensystemen met machine- en werkstuknulpunt.

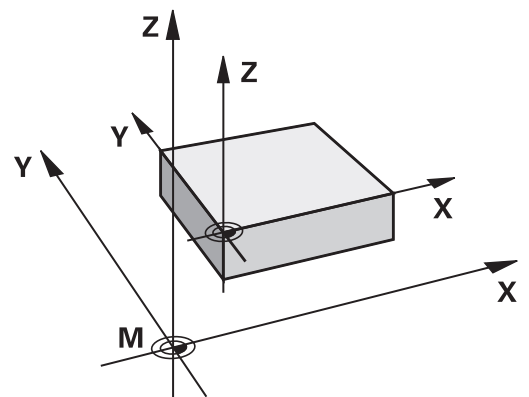

M91/M92 in de werkstand Programmatest

Om M91/M92-bewegingen ook grafisch te kunnen simuleren, moet de bewaking van het werkbereik worden geactiveerd en moet u het onbewerkte werkstuk t.o.v. het ingestelde referentiepunt laten weergeven,

Meer informatie: Gebruikershandboek **Instellen, NC-programma's testen en uitvoeren**

Posities in het niet-gezwenkte invoer-coördinatensysteem bij gezwenkt bewerkingsvlak benaderen: M130

Standaardinstelling bij gezwenkt bewerkingsvlak

De besturing relateert coördinaten in positioneerregels aan het gezwenkte bewerkingsvlak-coördinatensysteem.

Verdere informatie: "Bewerkingsvlak-coördinatensysteem WPL-CS", Pagina 88

Instelling met M130

De besturing relateert coördinaten in rechte-regels ondanks het actieve, gezwenkte bewerkingsvlak aan het niet-gezwenkte invoer-coördinatensysteem.

M130 negeert uitsluitend de functie **Bewerkingsvlak zwenken**, maar houdt rekening met actieve transformaties voor en na het zwenken. Dit betekent dat de besturing bij de berekening van de positie rekening houdt met de ashoeken van de rotatie-assen die niet in hun nulpositie staan.

Verdere informatie: "Invoercoördinatensysteem I-CS", Pagina 90

AANWIJZING

Let op: botsingsgevaar!

De additionele functie **M130** is alleen regelgewijs actief. De volgende bewerkingen worden door de besturing weer in het gezwenkte bewerkingsvlak-coördinatensysteem **WPL-CS** uitgevoerd. Tijdens de bewerking bestaat er botsingsgevaar!

- ▶ Verloop en posities testen met behulp van de simulatie

Programmeerinstructies

- De functie **M130** is alleen bij actieve functie **Bewerkingsvlak zwenken** toegestaan.
- Wanneer de functie **M130** met een cyclusoproep gecombineerd wordt, onderbreekt de besturing de afwerking met een foutmelding.

Werking

M130 is regelgewijs actief in rechte-regels zonder gereedschapsradiuscorrectie.

7.4 Additionele functies voor baaninstelling

Contourtrapjes bewerken: M97

Standaardinstelling

De besturing voegt aan de buitenhoek een overgangscirkel toe. Bij zeer kleine contourtrapjes zou het gereedschap daardoor de contour beschadigen

De besturing onderbreekt op deze plaatsen de programma-afloop en komt met de foutmelding **Gereedschapsradius te groot**.

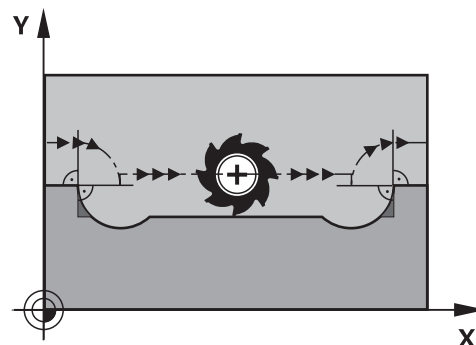

Instelling met M97

De besturing bepaalt een baansnijpunt voor de contourelementen – zoals bij de binnenhoeken – en verplaatst het gereedschap over dit punt.

M97 wordt in de NC-regel geprogrammeerd waarin het buitenhoekpunt is vastgelegd.

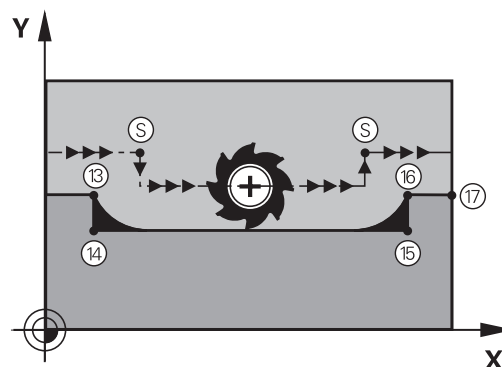

i In plaats van **M97** adviseert HEIDENHAIN u de krachtigere functie **M120**. **Verdere informatie:** "Contour met gecorrigeerde radius vooruitberekenen (LOOK AHEAD): M120 ", Pagina 245

Werking

M97 werkt alleen in de NC-regel waarin **M97** geprogrammeerd is.

i De contourhoek bewerkt de besturing bij **M97** niet volledig. Eventueel moet de contourhoek met een kleiner gereedschap worden nabewerkt.

Voorbeeld

N50 G99 G01 ... R+20*	Grote gereedschapsradius
...	
N130 X ... Y ... F ... M97*	Contourpunt 13 benaderen
N140 G91 Y-0,5 ... F ...*	Contourtrapje 13 en 14 bewerken
N150 X+100 ...*	Contourpunt 15 benaderen
N160 Y+0,5 ... F ... M97*	Contourtrapje 15 en 16 bewerken
N170 G90 X ... Y ... *	Contourpunt 17 benaderen

Open contourhoeken volledig bewerken: M98

Standaardinstelling

De besturing bepaalt op binnenhoeken het snijpunt van de freesbanen en verplaatst het gereedschap vanaf dit punt in de nieuwe richting.

Wanneer de contour op de hoeken open is, resulteert dit in een onvolledige bewerking:

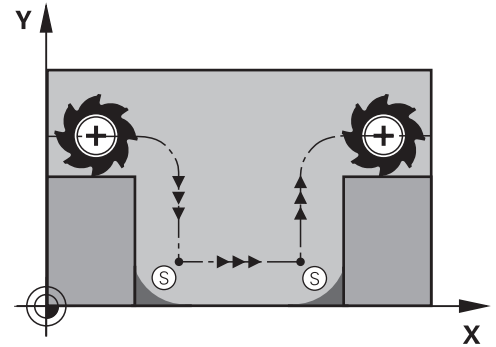

Instelling met M98

Met de additionele functie **M98** verplaatst de besturing het gereedschap zo ver, dat elk contourpunt daadwerkelijk bewerkt wordt:

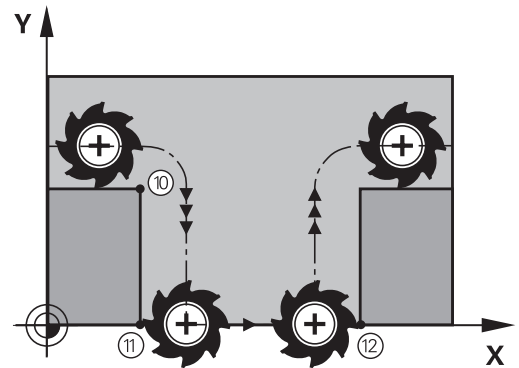

Werking

M98 werkt alleen in de NC-regels waarin **M98** geprogrammeerd is.

M98 wordt actief aan het einde van de regel.

Voorbeeld: achtereenvolgens de contourpunten 10, 11 en 12 benaderen

```
N100 G01 G41 X ... Y ... F ...*
```

```
N110 X ... G91 Y ... M98*
```

```
N120 X+ ...*
```

Aanzetfactor voor insteekbewegingen: M103

Standaardinstelling

De besturing verplaatst het gereedschap onafhankelijk van de bewegingsrichting met de laatst geprogrammeerde aanzet.

Instelling met M103

De besturing reduceert de baanaanzet wanneer het gereedschap zich in negatieve richting van de gereedschapsas verplaatst.

De aanzet bij het insteken FZMAX wordt berekend uit de laatst geprogrammeerde aanzet FPROG en een factor F%:

$$FZMAX = FPROG \times F\%$$

M103 invoeren

Wanneer in een positioneerregel **M103** ingevoerd is, dan gaat de besturing verder met de dialoog en vraagt om factor F.

Werking

M103 wordt actief aan het begin van de regel.

M103 opheffen: **M103** zonder factor opnieuw programmeren.



De functie **M103** werkt ook in het gezwenkte bewerkingsvlak-coördinatensysteem **WPL-CS**. De aanzetreductie werkt dan bij aanzetbewegingen in de virtuele gereedschapsas **VT**.

Voorbeeld

Aanzet bij het insteken is 20% van de vlakaanzet.

...	Werkelijke baanaanzet (mm/min):
N170 G01 G41 X+20 Y+20 F500 M103 F20*	500
N180 Y+50*	500
N190 G91 Z-2,5*	100
N200 Y+5 Z-5*	141
N210 X+50*	500
N220 G90 Z+5*	500

Aanzet in millimeter/spilomwenteling: M136

Standaardinstelling

De besturing verplaatst het gereedschap met de in het NC-programma vastgelegde aanzet F in mm/min

Instelling met M136



In NC-programma's met de eenheid inch is **M136** in combinatie met **FU** of **FZ** niet toegestaan.

Wanneer **M136** actief is, mag de werkstukspil niet geregeld zijn.

M136 is in combinatie met een spiloriëntatie niet mogelijk. Omdat bij een spiloriëntatie geen toerental aanwezig is, kan de besturing geen aanzet berekenen.

Met **M136** verplaatst de besturing het gereedschap niet in mm/min, maar met de in het NC-programma vastgelegde aanzet F in millimeter/spilomwenteling. Wanneer het toerental via de potentiometer wordt veranderd, past de besturing de aanzet automatisch aan.

Werking

M136 wordt actief aan het begin van de regel.

M136 wordt opgeheven door **M137** te programmeren.

Aanzetsnelheid bij cirkelbogen: M109/M110/M111

Standaardinstelling

De besturing relateert de geprogrammeerde aanzetsnelheid aan de middelpuntsbaan van het gereedschap.

Instelling bij cirkelbogen met M109

De besturing houdt bij bewerkingen aan de binnen- en buitenzijde de aanzet van cirkelbogen op de snijkant van het gereedschap constant.

AANWIJZING

Let op: risico voor gereedschap en werkstuk!

Wanneer de functie **M109** actief is, verhoogt de besturing bij de bewerking van zeer kleine buitenhoeken (scherpe hoeken) de aanzet voor een deel drastisch. Tijdens de uitvoering bestaat het gevaar van gereedschapsbreuk en werkstukbeschadiging!

- ▶ **M109** niet bij de bewerking van zeer kleine buitenhoeken (scherpe hoeken) gebruiken

Instelling bij cirkelbogen met M110

De besturing houdt de aanzet bij cirkelbogen uitsluitend bij bewerking aan de binnenzijde constant. Bij een bewerking aan de buitenzijde van cirkelbogen wordt de aanzet niet aangepast.



Wanneer voor **M109** of **M110** vóór de oproep van een bewerkingscyclus een getal groter dan 200 wordt gedefinieerd, werkt de aanpassing van de aanzet ook bij cirkelbanen binnen deze bewerkingscycli. Aan het einde of na het afbreken van een bewerkingscyclus wordt de oorspronkelijke toestand hersteld.

Werking

M109 en **M110** werken vanaf het begin van de regel. **M109** en **M110** kunnen met **M111** worden teruggezet.

Contour met gecorrigeerde radius vooruitberekenen (LOOK AHEAD): M120

Standaardinstelling

Wanneer de gereedschapsradius groter is dan een contourtrap met gecorrigeerde radius, dan onderbreekt de besturing de programmaafloop en toont een foutmelding. **M97** voorkomt weliswaar de foutmelding, maar leidt tot een markering door vrije sneden en bovendien tot verschuiving van de hoek.

Verdere informatie: "Contourtrapjes bewerken: M97", Pagina 240

Bij ondersnijdingen kan de besturing eventueel de contour beschadigen.

Instelling met M120

De besturing controleert een contour met gecorrigeerde contour op ondersnijdingen en overlappingsen en berekent de gereedschapsbaan vooruit, vanaf de actuele NC-regel. Plaatsen waar het gereedschap de contour zou beschadigen, blijven onbewerkt (in de afbeelding donker weergegeven). **M120** kan ook worden toegepast om digitaliseringsgegevens of gegevens uit een extern programmeersysteem te voorzien van gereedschapsradiuscorrectie. Hierdoor kunnen afwijkingen van de theoretische gereedschapsradius worden gecompenseerd.

Het aantal vooraf berekende NC-regels (max. 99) legt u vast met **LA** (Engels: **L**ook **A**head: kijk vooruit) na **M120**. Hoe groter u het aantal NC-regels kiest dat de besturing vooraf moet berekenen, hoe langer de regelverwerkingstijd wordt.

Invoer

Wanneer u in een positioneerregel **M120** definieert, dan gaat de besturing verder met de dialoog en vraagt het aantal vooruit te berekenen NC-regels **LA**.

Werking

Programmeer de functie **M120** in de NC-regel die ook de radiuscorrectie **G41** of **G42** bevat. Hiermee bereikt u een constante en overzichtelijke programmeerprocedure.

De volgende NC-functies zetten **M120** terug:

- **M120 LA0**
- **M120** zonder **LA**
- Radiuscorrectie **G40**
- Functies voor verlaten, bijv. **DEP LT**

M120 werkt aan het begin van de regel en werkt verder na de cycli voor freesbewerking.

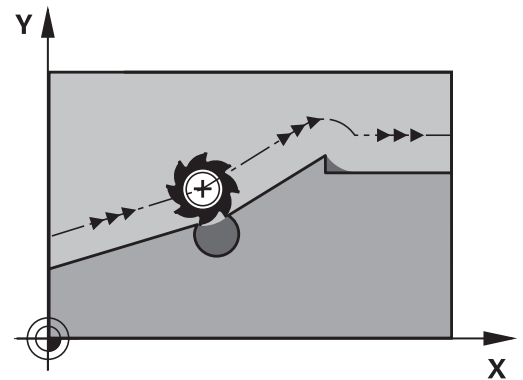

Beperkingen

- Na een externe of interne stop kunt u alleen met de regelsprong weer naar de contour gaan. Hef vóór de regelsprong **M120** op, anders toont de besturing een foutmelding.
- Als u de contour tangentieel benadert, gebruikt u de functie **APPR LCT**. De NC-regel met **APPR LCT** mag alleen coördinaten van het bewerkingsvlak bevatten.
- Wanneer u de contour tangentieel verlaat, gebruikt u de functie **DEP LCT**. De NC-regel met **DEP LCT** mag alleen coördinaten van het bewerkingsvlak bevatten.
- Wanneer bij een actieve radiuscorrectie bijv. de volgende functies worden uitgevoerd, breekt de besturing de programma-afloop af en verschijnt een foutmelding:
 - **PLANE**-functies (optie #8)
 - **M128** (optie #9)
 - **FUNCTION TCPM** (#9 / #4-01-1) (optie #9)
 - **CALL PGM%**
 - Cyclus **12G39 PGM CALL**
 - Cyclus **32G62 TOLERANTIE**
 - Cyclus **19G80 BEWERKINGSVLAK**

Handwielpositionering tijdens de programma-afloop laten doorwerken: M118

Standaardinstelling



Raadpleeg uw machinehandboek!

Uw machinefabrikant moet de besturing voor deze functie aanpassen.

De besturing verplaatst het gereedschap in de programma-afloopmodi zoals in het NC-programma vastgelegd.

Instelling met M118

Met **M118** kunt u tijdens de programma-afloop handmatige correcties met het handwiel uitvoeren. Daarvoor moet **M118** worden geprogrammeerd en een asspecifieke waarde (lineaire as of rotatie-as) worden ingevoerd.



- De functie Handwiel-override **M118** is in combinatie met de functie **Dynamische botsingsbewaking DCM** alleen in gestopte toestand mogelijk.

Om **M118** zonder beperking te kunnen gebruiken, moet u de functie **Dynamische botsingsbewaking DCM** via de softkey in het menu deselecteren, of een kinematiek zonder objecten met botsingsbewaking (CMO's) activeren.

- M118** is niet mogelijk bij geklemde assen. Wanneer u **M118** bij geklemde assen wilt gebruiken, moet u eerst de klem losmaken.

Invoer

Als in een positioneerregel **M118** ingevoerd wordt, dan gaat de besturing verder met de dialoog en vraagt de asspecifieke waarden. Gebruik de oranjekleurige astoetsen of het alfanumerieke toetsenbord voor het invoeren van coördinaten.

Werking

De handwielpositionering heft u op wanneer **M118** zonder het invoeren van coördinaten opnieuw geprogrammeerd wordt of u het NC-programma met **M30 /M2** beëindigt.



Bij een programmaonderbreking wordt de handwielpositionering eveneens opgeheven.

M118 wordt actief aan het begin van de regel.

Voorbeeld

Tijdens de programma-afloop moet met het handwiel in bewerkingsvlak X/Y ± 1 mm en in rotatie-as B $\pm 5^\circ$ van de geprogrammeerde waarde kunnen worden verplaatst:

N250 G01 G41 X+0 Y+38.5 F125 M118 X1 Y1 B5*



M118 uit een NC-programma werkt in principe in het machinecoördinatensysteem.

Bij actieve optie Globale programma-instellingen (optie #44) werkt de **Handwiel-override** in het laatst geselecteerde coördinatensysteem. U ziet het voor de Handwiel-override actieve coördinatensysteem in het tabblad **POS HR** van de extra statusweergave.

De besturing toont in het tabblad **POSHR** tevens of de **Max. waarde** via **M118** of globale programma-instellingen zijn gedefinieerd.

Meer informatie: Gebruikershandboek **Instellen, NC-programma's testen en uitvoeren**

De **Handwiel-override** werkt ook in de werkstand **Positioneren met handingave!**

Virtuele gereedschapsas VT (optie #44)

Raadpleeg uw machinehandboek!

Uw machinefabrikant moet de besturing voor deze functie aanpassen.

Met de virtuele gereedschapsas kunt u bij machines met een zwenkop ook in de richting van een schuin geplaatst gereedschap met het handwiel verplaatsen. Om in de virtuele gereedschapsasrichting te verplaatsen, selecteert u op het display van uw handwiel de as **VT**.

Meer informatie: Gebruikershandboek **Instellen, NC-programma's testen en uitvoeren**

Via een handwiel HR 5xx kunt u de virtuele as evt. direct met de oranje astoets **VI** selecteren.

U kunt een handwiel-override in combinatie met de functie **M118** ook in de huidige actieve gereedschapsasrichting uitvoeren. Hiervoor moet u in de functie **M118** ten minste de spilas met het toegestane verplaatsingsbereik definiëren (bijv. **M118 Z5**) en op het handwiel de as **VT** selecteren.

Terugtrekken van de contour in gereedschapsasrichting: M140

Standaardinstelling

De besturing verplaatst het gereedschap in de werkstanden **PGM-afloop regel v.regel** en **Automatische PGM-afloop**, zoals in het NC-programma vastgelegd.

Instelling met M140

Met **M140 MB** (move back) kunt u de contour via een in te voeren baan in de richting van de gereedschapsas verlaten.

AANWIJZING

Let op: botsingsgevaar!

De machinefabrikant heeft verschillende mogelijkheden om de functie dynamische botsingsbewaking DCM (optie #40) te configureren. Afhankelijk van de machine werkt de besturing ondanks herkende botsing het NC-programma zonder foutmelding verder af. De besturing stopt het gereedschap op de laatste botsingsvrije positie en zet het NC-programma vanaf deze positie voort. Bij deze configuratie van DCM ontstaan verplaatsingen die niet geprogrammeerd zijn. **Het gedrag geldt ongeacht of de botsingsbewaking is in- of uitgeschakeld.** Tijdens deze verplaatsingen bestaat er gevaar voor botsingen!

- ▶ raadpleeg het machinehandboek
- ▶ Werking aan de machine controleren

Invoer

Wanneer u in een positioneerregel **M140** invoert, dan gaat de besturing verder met de dialoog en vraagt via welke baan het gereedschap de contour moet verlaten. Geef op via welke gewenste baan het gereedschap de contour moet verlaten of druk op de softkey **MB MAX** om tot de rand van het verplaatsingsbereik te gaan.

i De machinefabrikant definieert in de optionele machineparameter **moveBack** (nr. 200903) hoe ver de terugtrekbeweging **MB MAX** vóór een eindschakelaar of een object met botsingsbewaking moet eindigen.

Bovendien kan er een aanzet worden geprogrammeerd waarmee het gereedschap zich langs de ingevoerde baan verplaatst. Indien u geen aanzet invoert, verplaatst de besturing zich in ijlgang langs de geprogrammeerde baan.

Werking

M140 werkt alleen in de NC-regel waarin **M140** geprogrammeerd is. **M140** wordt actief aan het begin van de regel.

Voorbeeld

NC-regel 250: gereedschap 50 mm van de contour vandaan verplaatsen

NC-regel 251: gereedschap tot de rand van het verplaatsingsbereik verplaatsen

```
N250 G01 X+0 Y+38.5 F125 M140 MB50*
```

```
N251 G01 X+0 Y+38.5 F125 M140 MB MAX*
```



M140 werkt ook bij een gezwenkt bewerkingsvlak. Bij machines met koprotatieassen beweegt de besturing het gereedschap in het gereedschapscoördinatensysteem **T-CS**.

Met **M140 MB MAX** trekt de besturing het gereedschap alleen in positieve richting van de gereedschapsas terug.

De besturing relateert de benodigde informatie voor de gereedschapsas voor **M140** uit de gereedschapsoproep.

AANWIJZING

Let op: botsingsgevaar!

Wanneer u met de functie **M118** de positie van een rotatie-as met het handwiel verandert en vervolgens de functie **M140** afwerkt, negeert de besturing bij het terugtrekken de overlappende waarden. Vooral bij machines met koprotatieassen ontstaan daarbij ongewenste en onvoorspelbare bewegingen. Tijdens deze terugtrekbewegingen bestaat gevaar voor botsingen!

- ▶ **M118** met **M140** niet bij machines met hoofdrotatieassen combineren

Tastsysteembewaking onderdrukken: M141

Standaardinstelling

De besturing komt bij een uitgeweken taststift met een foutmelding zodra u een machine-as wilt verplaatsen.

Instelling met M141

De besturing verplaatst de machine-assen ook wanneer het tastsysteem is uitgeweken. Deze functie is vereist wanneer u een eigen meetcyclus schrijft, om het tastsysteem na het uitwijken met een positioneerregel weer terug te trekken.

AANWIJZING

Let op: botsingsgevaar!

De additionele functie **M141** onderdrukt bij een uitgeweken taststift de betreffende foutmelding. De besturing voert daarbij geen automatische botsingstest met de taststift door. Vanwege de beide procedures moet u ervoor zorgen dat het tastsysteem een veilige vrijloop heeft. Bij verkeerd geselecteerde vrijlooprichting bestaat er gevaar voor botsingen!

- ▶ NC-programma of programmadeel in de werkstand **PGM-afloop regel voor regel** voorzichtig testen



M141 werkt alleen bij verplaatsingen met rechtlijn-regels.

Werking

M141 werkt alleen in de NC-regel waarin **M141** geprogrammeerd is. **M141** wordt actief aan het begin van de regel.

Basisrotatie wissen: M143

Standaardinstelling

De basisrotatie blijft actief totdat deze wordt teruggezet of door een nieuwe waarde wordt overschreven.

Instelling met M143

De besturing wist een basisrotatie uit het NC-programma.



De functie **M143** is bij een regelsprong niet toegestaan.

Werking

M143 werkt vanaf de NC-regel waarin **M143** geprogrammeerd is. **M143** wordt actief aan het begin van de regel.



M143 wist de invoergegevens in de kolommen **SPA**, **SPB** en **SPC** in de referentiepunttabel. Wanneer de desbetreffende regel opnieuw wordt geactiveerd, is de basisrotatie in alle kolommen **0**.

Gereedschap bij NC-stop automatisch van de contour vrijzetten: M148

Standaardinstelling

De besturing beëindigt bij een NC-stop alle verplaatsingen. Het gereedschap blijft bij het onderbrekingspunt staan.

Instelling met M148



Raadpleeg uw machinehandboek!

Deze functie wordt door de machinefabrikant geconfigureerd en vrijgegeven.

Met de machineparameter **CfgLiftOff** (nr. 201400) definieert de machinefabrikant de baan die de besturing bij een **LIFTOFF** aflegt. Met behulp van de machineparameter **CfgLiftOff** kan de functie ook worden gedeactiveerd.

U stelt in de gereedschapstabel in de kolom **LIFTOFF** voor het actieve gereedschap de parameter **Y** in. De besturing verplaatst het gereedschap dan met maximaal 2 mm terug in de richting van de gereedschapsas van de contour.

Meer informatie: Gebruikershandboek **Instellen, NC-programma's testen en uitvoeren**

LIFTOFF werkt in de volgende situaties:

- Bij een door u veroorzaakte NC-stop
- Bij een door de software veroorzaakte NC-stop, bijv. als er in het aandrijfsysteem een fout is opgetreden
- Bij een stroomonderbreking



De besturing trekt bij het vrijzetten met **M148** niet verplicht terug in de richting van de gereedschapsas.

Met de functie **M149** deactiveert de besturing de functie **FUNCTION LIFTOFF**, zonder de vrijzetrichting te resetten.

Wanneer u **M148** programmeert, activeert de besturing het automatisch vrijzetten met de door **FUNCTION LIFTOFF** gedefinieerde vrijzetrichting.

Werking

M148 werkt totdat de functie met **M149** of **FUNCTION LIFTOFF RESET** wordt gedeactiveerd.

M148 wordt actief aan het begin van de regel, **M149** aan het einde van de regel.

Hoeken afronden: M197

Standaardinstelling

De besturing voegt bij actieve radiuscorrectie aan een buitenhoek een overgangscirkel toe. Dit kan tot afronding van de kant leiden.

Instelling met M197

Met de functie **M197** wordt de contour bij de hoek tangentieel verlengd en wordt vervolgens een kleinere overgangscirkel ingevoegd. Wanneer u de functie **M197** programmeert en vervolgens op de **ENT**-toets drukt, opent de besturing het invoerveld **DL**. In **DL** definieert u de lengte waarmee de besturing de contourelementen verlengt. Met **M197** wordt de hoekradius kleiner, wordt de hoek minder afgerond en wordt de verplaatsing desondanks nog voorzichtig uitgevoerd.

Werking

De functie **M197** is regelgevijs actief en werkt alleen bij buitenhoeken.

Voorbeeld

```
G01 X... Y... RL M197 DL0.876*
```

8

**Subprogramma's
en herhalingen van
programmadelen**

8.1 Subprogramma's en herhalingen van programmadelen markeren

Eenmaal geprogrammeerde bewerkingsstappen kunnen met subprogramma's en herhalingen van programmadelen herhaaldelijk uitgevoerd worden.

Label

Subprogramma's en herhalingen van programmadelen beginnen in het NC-programma met het label **G98 I**, een afkorting van LABEL (Engelse term voor merkteken, markering).

LABELS worden aangeduid met een nummer tussen 1 en 65535 of met een door u te definiëren naam. LABEL-namen mogen uit maximaal 32 tekens bestaan.

i **Toegestane tekens:** # \$ % & , - _ . 0 1 2 3 4 5 6 7 8 9 @ a b c d e f g h i j k l m n o p q r s t u v w x y z - A B C D E F G H I J K L M N O P Q R S T U V W X Y Z

Verboden tekens: <spatie> ! " ' () * + : ; < = > ? [/] ^ ` { | } ~

Elk LABEL-nummer resp. elke LABEL-naam mag in het NC-programma slechts eenmaal toegekend worden met de toets **LABEL SET** of door invoer van **G98**. Het aantal labelnamen dat kan worden ingevoerd, wordt uitsluitend door het interne geheugen begrensd.

i Gebruik een labelnummer of een labelnaam niet meerdere malen!

Label 0 (**G98 L0**) markeert het einde van een subprogramma en mag derhalve willekeurig vaak worden toegepast.

i Vergelijk de programmeertechnieken Subprogramma en Herhaling van programmadelen met de zogenoemde als-dan-beslissingen, voordat u een NC-programma aanmaakt. Hiermee kunt u misverstanden en programmeerfouten voorkomen.

Verdere informatie: "Als/dan-beslissingen met Q-parameters", Pagina 293

8.2 Subprogramma's

Werkwijze

- 1 De besturing voert het NC-programma tot aan een subprogramma-oproep **Ln,0** uit.
- 2 Vanaf deze plaats werkt de besturing het opgeroepen subprogramma t/m het einde van het subprogramma **G98 L0** af
- 3 Vervolgens gaat de besturing door met het NC-programma vanaf de NC-regel die op de subprogramma-oproep **Ln,0** volgt.

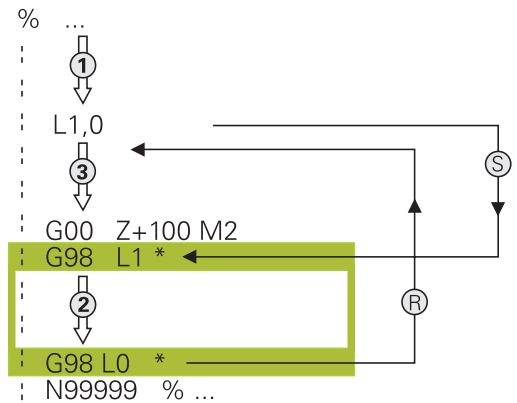

Programmeerinstructies

- Een hoofdprogramma kan een willekeurig aantal subprogramma's bevatten
- Subprogramma's kunnen in willekeurige volgorde willekeurig vaak opgeroepen worden
- Een subprogramma mag zichzelf niet oproepen
- Subprogramma's achter de NC-regel met M2 of M30 programmeren
- Wanneer subprogramma's in het NC-programma vóór de NC-regel met M2 of M30 staan, worden zij zonder oproep minstens eenmaal uitgevoerd

Subprogramma programmeren

LBL
SET

- ▶ Begin markeren: toets **LBL SET** indrukken
- ▶ Nummer van subprogramma invoeren. Wanneer u LABEL-namen wilt gebruiken: softkey **LBL-NAME** indrukken om naar tekstinput te gaan
- ▶ Inhoud invoeren
- ▶ Einde markeren: toets **LBL SET** indrukken en labelnummer **0** invoeren

Subprogramma oproepen

LBL
CALL

- ▶ Subprogramma oproepen: toets **LBL CALL** indrukken
- ▶ Subprogrammanummer van het op te roepen subprogramma invoeren. Wanneer u LABEL-namen wilt gebruiken: softkey **LBL-NAME** indrukken om naar tekstinput te gaan.



L 0 is niet toegestaan, omdat dit toegepast wordt voor het oproepen van einde subprogramma

8.3 Herhalingen van programmadelen

Label G98

Herhalingen van programmadelen beginnen met het label **G98 L**.
Een herhaling van een programmadeel wordt met **Ln,m** afgesloten.

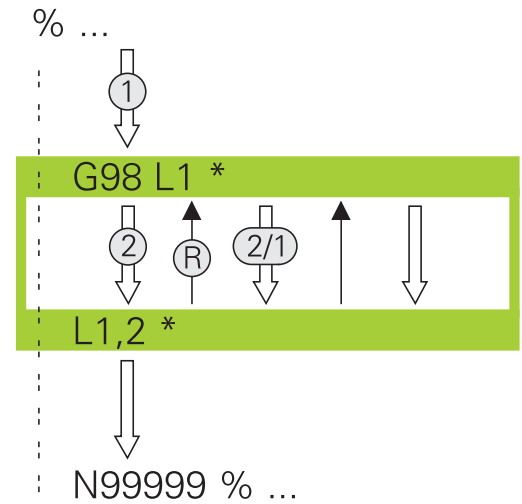

Werkwijze

- 1 De besturing voert het NC-programma tot het einde van het programmadeel (sprongfunctie **Ln,m**) uit.
- 2 Vervolgens herhaalt de besturing het programmadeel tussen het opgeroepen LABEL en de labeloproep **Ln,m** net zo vaak als onder **m** is aangegeven
- 3 Vervolgens werkt de besturing het NC-programma verder af.

Programmeerinstructies

- Een programmadeel kan max. 65 534 keer na elkaar herhaald worden
- Programmadelen worden door de besturing altijd eenmaal vaker uitgevoerd dan het aantal herhalingen dat geprogrammeerd is, omdat de eerste herhaling na de eerste bewerking begint.

Herhaling van programmadeel programmeren

LBL
SET

- ▶ Begin markeren: toets **LBL SET** indrukken en LABEL-nummer invoeren voor het programmadeel dat herhaald moet worden. Wanneer u LABEL-namen wilt gebruiken: softkey **LBL-NAME** indrukken om naar tekstinput te gaan
- ▶ Programmadeel invoeren

Herhaling van een programmadeel oproepen

LBL
CALL

- ▶ Programmadeel oproepen: toets **LBL CALL** indrukken
- ▶ Programmadeelnummer van het te herhalen programmadeel invoeren. Wanneer u LABEL-namen wilt gebruiken: softkey **LBL-NAME** indrukken om naar tekstinput te gaan
- ▶ Aantal herhalingen **REP** invoeren, met **ENT**-toets bevestigen

8.4 Extern NC-programma oproepen

Overzicht van de softkeys

Wanneer u de toets **PGM CALL** indrukt, toont de besturing de volgende softkeys:

Softkey	Functie	Beschrijving
PROGRAMMA OPROEPEN	NC-programma met %oproepen	Pagina 264
NULPUNT TABEL SELECT.	Nulpunttabel met %:TAB: selecteren	Pagina 385
PUNTEN TABEL SELECT.	Puntentabel met %:PAT: selecteren	Pagina 268
CONTOUR KIEZEN	Contourprogramma met %:CNT: selecteren	Zie gebruikershandboek Bewerkingscycli programmeren
PROGRAMMA KIEZEN	NC-programma met %:PGM: selecteren	Pagina 265
GEKOZEN PROGRAMMA OPROEPEN	Laatst geselecteerde bestand met %<>% oproepen	Pagina 265
CYCLUS SELECT.	Willekeurig NC-programma met G: : als bewerkingscyclus selecteren	Zie gebruikershandboek Bewerkingscycli programmeren

Werkwijze

- 1 De besturing voert een NC-programma uit tot een ander NC-programma met % wordt opgeroepen
- 2 Aansluitend voert de besturing het opgeroepen NC-programma tot het programma-einde uit
- 3 Vervolgens werkt de besturing weer het oproepende NC-programma verder af met de NC-regel die volgt op de programma-oproep

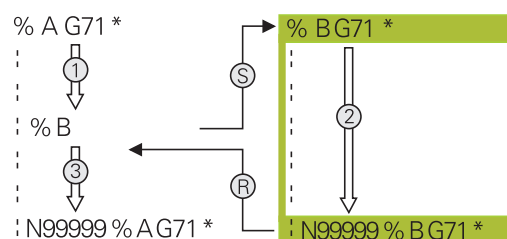

Programmeerinstructies

- Om een willekeurig NC-programma op te roepen, heeft de besturing geen labels nodig.
- Het opgeroepen NC-programma mag geen oproep % naar het oproepende NC-programma bevatten (herhalingslus).
- Het opgeroepen NC-programma mag geen additionele functie **M2** of **M30** bevatten. Als u in het opgeroepen NC-programma subprogramma's met label hebt gedefinieerd, kunt u M2 of M30 door de sprongfunctie **D09 P01 +0 P02 +0 P03 99** vervangen.
- Wanneer een DIN/ISO-programma moet worden opgeroepen, moet het bestandstype .I achter de programmaam worden ingevoerd.
- Een willekeurig NC-programma kan ook via de cyclus **G39** opgeroepen worden.
- U kunt een willekeurig NC-programma ook via de functie **Selecteer de cyclus** oproepen (**G: :**).
- Q-parameters werken bij een programma-oproep, bijv. met **CALL PGM (%)** in principe globaal. Houd er daarom rekening mee dat het wijzigen van Q-parameters in het opgeroepen NC-programma eventueel ook gevolgen voor het oproepende NC-programma heeft. Gebruik eventueel QL-parameters, die alleen in het actieve NC-programma actief zijn.



Als de besturing het oproepende NC-programma uitvoert, is het bewerken van alle opgeroepen NC-programma's geblokkeerd.

Controle van de opgeroepen NC-programma's**AANWIJZING****Let op: botsingsgevaar!**

De besturing voert geen automatische botstest tussen het gereedschap en het werkstuk uit. Wanneer coördinatenomrekeningen in opgeroepen NC-programma's niet volgens een bepaalde procedure worden gereset, werken deze transformaties eveneens op het oproepende NC-programma. Tijdens de bewerking bestaat er botsingsgevaar!

- ▶ Gebruikte coördinaattransformaties in hetzelfde NC-programma weer terugzetten
- ▶ Evt. verloop met behulp van de grafische simulatie testen

De besturing controleert de opgeroepen NC-programma's:

- Wanneer het opgeroepen NC-programma de additionele functie **M2** of **M30** bevat, geeft de besturing een waarschuwing. De besturing wist de waarschuwing automatisch zodra u een ander NC-programma selecteert.
- De besturing controleert de opgeroepen NC-programma's vóór het afwerken op compleetheid. Wanneer de NC-regel **N99999999** ontbreekt, breekt de besturing af met een foutmelding.

Meer informatie: Gebruikershandboek **Instellen, NC-programma's testen en uitvoeren**

Padgegevens

Wanneer u alleen de programmaam invoert, moet het opgeroepen NC-programma in dezelfde directory staan als het oproepende NC-programma.

Wanneer het opgeroepen NC-programma niet in dezelfde directory staat als het oproepende NC-programma, moet het volledige pad worden ingevoerd, bijv. **TNC:\ZW35\VOORBEW\PGM1.H**.

Als alternatief programmeert u relatieve paden:

- vanaf de map van het oproepende NC-programma een map omhoog **..\PGM1.H**
- vanaf de map van het oproepende NC-programma een map omlaag **DOWN\PGM2.H**
- vanaf de map van het oproepende NC-programma een map omhoog en in een andere map **..\THERE\PGM3.H**

Met de softkey **SYNTAX** kunt u paden binnen dubbele aanhalingstekens zetten. De dubbele aanhalingstekens bepalen het begin en het einde van het pad. Hierdoor herkent de besturing mogelijke speciale tekens als onderdeel van het pad.

Verdere informatie: "Namen van bestanden", Pagina 113



Wanneer het volledige pad binnen de dubbele aanhalingstekens staat, kunt u zowel \ als / als scheiding voor de mappen en bestanden gebruiken.

Extern NC-programma oproepen

Oproep met Programma oproepen

Met de NC-functie % roept u een extern NC-programma op. De besturing werkt het externe NC-programma af op de plaats waar u het in het NC-programma hebt opgeroepen.

Ga als volgt te werk:

-  ▶ toets **PGM CALL** indrukken
-  ▶ Softkey **PROGRAMMA OPROEPEN** indrukken
> De besturing start de dialoog voor de definitie van het op te roepen NC-programma.
▶ Padnaam via het beeldschermtoetsenbord invoeren

Als alternatief

-  ▶ Softkey **BESTAND SELECT.** indrukken
> De besturing toont een keuzevenster van waaruit u het op te roepen NC-programma kunt selecteren.
▶ Met de **ENT**-toets bevestigen



Als het opgeroepen bestand zich in dezelfde directory bevindt als het oproepende bestand, kunt u ook alleen de bestandsnaam zonder pad opnemen. Daarvoor staat binnen het selectievenster van de softkey **BESTAND SELECT.** de softkey **BEST.NAAM OVERNEMEN** ter beschikking.

Oproep met **PROGRAMMA SELECTEREN** en **GESELECTEERD PROGRAMMA OPROEPEN**

Met de functie **:%PGM:** selecteert u een willekeurig NC-programma als subprogramma en roept u het op een andere plaats in het NC-programma apart op. De besturing werkt het opgeroepen NC-programma af op de plaats waar u het in het NC-programma met **CALL SELECTED PGM%<>%** hebt opgeroepen.



De functie **:%PGM:** is ook toegestaan met stringparameters, zodat u programma-oproepen variabel kunt regelen.

U kunt het NC-programma als volgt selecteren:

-  ▶ toets **PGM CALL** indrukken
-  ▶ Softkey **PROGRAMMA KIEZEN** indrukken
 > De besturing start de dialoog voor de definitie van het op te roepen NC-programma.
-  ▶ Softkey **BESTAND SELECT.** indrukken
 > De besturing toont een keuzevenster van waaruit u het op te roepen NC-programma kunt selecteren.
 ▶ Met de **ENT**-toets bevestigen

 Als het opgeroepen bestand zich in dezelfde directory bevindt als het oproepende bestand, kunt u ook alleen de bestandsnaam zonder pad opnemen. Daarvoor staat binnen het selectievenster van de softkey **BESTAND SELECT.** de softkey **BEST.NAAM OVERNEMEN** ter beschikking.

U kunt het geselecteerde NC-programma als volgt oproepen:

-  ▶ toets **PGM CALL** indrukken
-  ▶ Softkey **GEKOZEN PROGRAMMA OPROEPEN** indrukken
 > De besturing roept met **%<>%** het laatst geselecteerde NC-programma op.

 Wanneer een met **%<>%** opgeroepen NC-programma ontbreekt, onderbreekt de besturing het afwerken of de simulatie met een foutmelding. Om ongewenste onderbrekingen tijdens de programma-afloop te voorkomen, kunt u met behulp van de **D18**-functie (**ID10 NR110** en **NR111**) alle paden naar het begin van het programma laten controleren.
Verdere informatie: "D18 – Systeemgegevens lezen", Pagina 321

8.5 Puntentabellen

Toepassing

Met behulp van een puntentabel kunt u een of meer cycli na elkaar op een onregelmatig puntenpatroon uitvoeren.

Puntentabel aanmaken

U maakt een puntentabel als volgt:



- ▶ Bedrijfsmodus **PROGRAMMEREN** selecteren



- ▶ Toets **PGM MGT** indrukken
- > De besturing opent het bestandsbeheer.
- ▶ Gewenste map in de bestandsstructuur selecteren
- ▶ Naam en bestandstype ***.pnt** invoeren



- ▶ Met de toets **ENT** invoer bevestigen



- ▶ Softkey **MM** of **INCH** indrukken.
- > De besturing opent de tabeeditor en toont een lege puntentabel.



- ▶ Softkey **REGEL TUSSENV.** indrukken
- > De besturing voegt een lege regel in de puntentabel in.
- ▶ Coördinaten van het gewenste bewerkingspunt invoeren
- ▶ Deze stap herhalen totdat alle gewenste coördinaten zijn ingevoerd

Weergave van een puntentabel configureren

U configureert de weergave van een puntentabel als volgt:

- ▶ Bestaande puntentabel openen

Verdere informatie: "Puntentabel aanmaken", Pagina 266



- ▶ Softkey **KOLOMMEN SORTEREN/ VERBERGEN** indrukken
- > De besturing opent het venster **Kolomvolgorde**.
- ▶ Weergave van de tabel configureren



- ▶ Op de softkey **OK** drukken
- > De besturing toont de tabel overeenkomstig de geselecteerde configuratie.



Wanneer u het sleutelgetal 555343 invoert, toont de besturing de softkey **FORMAAT EDITEREN**. Met deze softkey kunt u de eigenschappen van tabellen wijzigen.

Afzonderlijke punten voor de bewerking verbergen

In de puntentabel kunt u met behulp van de kolom **FADE** punten zo markeren dat deze voor bewerking worden verborgen.

U verbergt punten op de volgende manier:

- ▶ Gewenste punt in de tabel selecteren
- ▶ Kolom **FADE** selecteren
- ▶ Met de toets **ENT** verbergen activeren



- ▶ Met de toets **NO ENT** verbergen uitschakelen

Puntentabel in het NC-programma selecteren

U selecteert als volgt een puntentabel in het NC-programma:

- ▶ In de werkstand **Programmeren** het NC-programma selecteren waarvoor de puntentabel wordt geactiveerd.

PGM
CALL

- ▶ Toets **PGM CALL** indrukken

PUNTEN
TABEL
SELECT.

- ▶ Softkey **PUNTEN TABEL SELECT.** indrukken

BESTAND
SELECT.

- ▶ Softkey **BESTAND SELECT.** indrukken

- ▶ Puntentabel met behulp van de bestandsstructuur selecteren
- ▶ Softkey **OK** indrukken

Wanneer de puntentabel niet in dezelfde directory als het NC-programma opgeslagen is, moet u het volledige pad invoeren.



Als het opgeroepen bestand zich in dezelfde directory bevindt als het oproepende bestand, kunt u ook alleen de bestandsnaam zonder pad opnemen. Daarvoor staat binnen het selectievenster van de softkey **BESTAND SELECT.** de softkey **BEST.NAAM OVERNEMEN** ter beschikking.

```
110 %:PAT: "TNC:\nc_prog\positions.pnt"*
```

Puntentabellen gebruiken

Om een cyclus op de in de puntentabel gedefinieerde punten op te roepen, programmeert u de cyclusoproep met **G79 PAT**.

Met **G79 PAT** voert de besturing de puntentabel uit die u als laatste hebt gedefinieerd.

U configureert een puntentabel op de volgende manier:



- ▶ Toets **CYCL CALL** indrukken

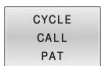

- ▶ Softkey **CYCL CALL PAT** indrukken
- ▶ Aanzet invoeren, bijv. **F MAX**



Met deze aanzet verplaatst de besturing zich tussen de punten van de puntentabel. Als u geen aanzet definieert, verplaatst de besturing zich met de laatst gedefinieerde aanzet.

- ▶ Eventueel additionele functie invoeren
- ▶ Toets **END** indrukken

Instructies

- Wanneer u bij het voorpositioneren op de gereedschapsas met gereduceerde aanzet wilt werken, moet u gebruikmaken van de additionele functie **M103**.
- De besturing werkt met de functie **G79 PAT** de puntentabel af die u als laatste hebt gedefinieerd, ook wanneer u de puntentabel in een met % genest NC-programma hebt gedefinieerd).

Definitie

Bestandstype	Definitie
*.pnt	Puntentabel

8.6 Nestingen

Nestingswijzen

- Subprogramma-oproepen in subprogramma's
- Herhaling van programmadelen in herhaling van programmadelen
- Subprogramma-oproepen in herhaling van programmadelen
- Herhaling van programmadelen in subprogramma's



Subprogramma's en herhaling van programmadelen kunnen ook externe NC-programma's oproepen.

Nesting-diepte

Met de nesting-diepte legt u onder andere vast hoe vaak programmadelen of subprogramma's, andere subprogramma's of herhalingen van programmadelen mogen bevatten.

- Maximale nesting-diepte voor subprogramma's: 19
- Maximale nesting-diepte voor externe NC-programma's: 19, waarbij een **G79** werkt als een oproep van een extern programma
- Herhalingen van programmadelen kunnen willekeurig vaak genest worden

Subprogramma in het subprogramma

Voorbeeld

%UPGMS G71 *	
...	
N17 L "UP1",0*	Subprogramma bij G98 L1 wordt opgeroepen
...	
N35 G00 G40 Z+100 M2*	Laatste programmaregel van het hoofdprogramma met M2
N36 G98 L "UP1"	Begin van subprogramma UP1
...	
N39 L2,0*	Subprogramma bij G98 L2 wordt opgeroepen
...	
N45 G98 L0*	Einde van subprogramma 1
N46 G98 L2*	Begin van subprogramma 2
...	
N62 G98 L0*	Einde van subprogramma 2
N99999999 %UPGMS G71 *	

Programma-uitvoering

- 1 Hoofdprogramma UPGMS wordt tot NC-regel 17 uitgevoerd
- 2 Subprogramma UP1 wordt opgeroepen en tot NC-regel 39 uitgevoerd
- 3 Subprogramma 2 wordt opgeroepen en tot NC-regel 62 uitgevoerd. Einde van subprogramma 2 en terugspringen naar het subprogramma van waaruit het opgeroepen werd
- 4 Subprogramma UP1 wordt van NC-regel 40 tot NC-regel 45 uitgevoerd. Einde van subprogramma UP1 en terugspringen naar het hoofdprogramma UPGMS
- 5 Hoofdprogramma UPGMS wordt van NC-regel 18 tot NC-regel 35 uitgevoerd. Programma-einde met terugspringen naar NC-regel 0.

Herhalingen van programmadelen herhalen

Voorbeeld

%REPS G71 *	
...	
N15 G98 L1*	Begin van herhaling programmadeel 1
...	
N20 G98 L2*	Begin van herhaling programmadeel 2
...	
N27 L2,2*	
...	
N35 L1,1*	Programmadeel tussen deze NC-regel en G98 L1
...	(NC-regel N15) wordt 1 keer herhaald
N99999999 %REPS G71 *	

Programma-uitvoering

- 1 Hoofdprogramma REPS wordt tot NC-regel 27 uitgevoerd
- 2 Programmadeel tussen NC-regel 27 en NC-regel 20 wordt 2 keer herhaald:
- 3 Hoofdprogramma REPS wordt van NC-regel 28 tot NC-regel 35 uitgevoerd
- 4 Programmadeel tussen NC-regel 35 en NC-regel 15 wordt 1 keer herhaald (omvat de herhaling van het programmadeel tussen NC-regel 20 en NC-regel 27)
- 5 Hoofdprogramma REPS wordt van NC-regel 36 tot NC-regel 50 uitgevoerd. Programma-einde met terugspringen naar NC-regel 0.

Subprogramma herhalen

Voorbeeld

%UPGREP G71 *	
...	
N10 G98 L1*	Begin van herhaling programmadeel 1
N11 L2,0*	Oproep subprogramma
N12 L1,2*	Oproep van programmadeel met 2 herhalingen
...	
N19 G00 G40 Z+100 M2*	Laatste NC-regel van het hoofdprogramma met M2
N20 G98 L2*	Begin van het subprogramma
...	
N28 G98 L0*	Einde van het subprogramma
N99999999 %UPGREP G71 *	

Programma-uitvoering

- 1 Hoofdprogramma UPGREP wordt tot NC-regel 11 uitgevoerd
- 2 Subprogramma 2 wordt opgeroepen en uitgevoerd
- 3 Programmadeel tussen NC-regel 12 en NC-regel 10 wordt 2 keer herhaald: subprogramma 2 wordt 2 keer herhaald
- 4 Hoofdprogramma UPGREP wordt van NC-regel 13 tot NC-regel 19 uitgevoerd. Programma-einde met terugspringen naar NC-regel 0.

8.7 Programmeervoorbeelden

Voorbeeld: contourfrezes in meerdere verplaatsingen

Programma-verloop:

- Gereedschap voorpositioneren op de bovenkant van het werkstuk
- Verplaatsing incrementeel invoeren
- Contourfrezes
- Verplaatsing en contourfrezes herhalen

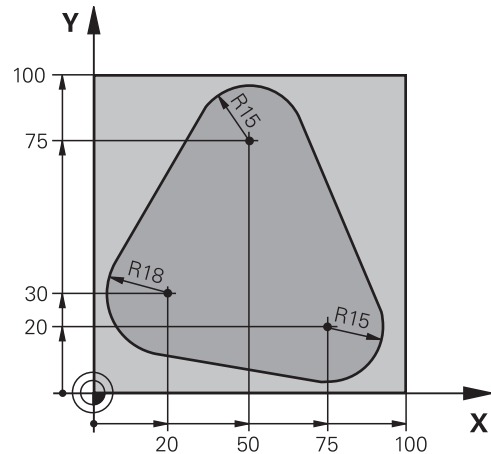

<code>%PGMWDH G71 *</code>	
<code>N10 G30 G17 X+0 Y+0 Z-40*</code>	
<code>N20 G31 G90 X+100 Y+100 Z+0*</code>	
<code>N30 T1 G17 S3500*</code>	Gereedschapsoproep
<code>N40 G00 G40 G90 Z+250*</code>	Gereedschap terugtrekken
<code>N50 I+50 J+50*</code>	Pool vastleggen
<code>N60 G10 R+60 H+180*</code>	Voorpositioneren bewerkingsvlak
<code>N70 G01 Z+0 F1000 M3*</code>	Voorpositioneren op de bovenkant van het werkstuk
<code>N80 G98 L1*</code>	Label voor herhaling van programmadeel
<code>N90 G91 Z-4*</code>	Incrementele diepteverplaatsing (buiten het werkstuk)
<code>N100 G11 G41 G90 R+45 H+180 F250*</code>	Eerste contourpunt
<code>N110 G26 R5*</code>	Contour benaderen
<code>N120 H+120*</code>	
<code>N130 H+60*</code>	
<code>N140 H+0*</code>	
<code>N150 H-60*</code>	
<code>N160 H-120*</code>	
<code>N170 H+180*</code>	
<code>N180 G27 R5 F500*</code>	Contour verlaten
<code>N190 G40 R+60 H+180 F1000*</code>	Vrijzetten
<code>N200 L1,4*</code>	Terugspringen naar label 1; in totaal 4 keer
<code>N200 G00 Z+250 M2*</code>	Gereedschap terugtrekken, einde programma
<code>N99999999 %PGMWDH G71 *</code>	

Voorbeeld: boringgroepen

Programma-verloop:

- Boringgroepen benaderen in het hoofdprogramma
- Boringgroep (subprogramma 1) oproepen in het hoofdprogramma
- Boringgroep slechts 1 keer in subprogramma 1 programmeren

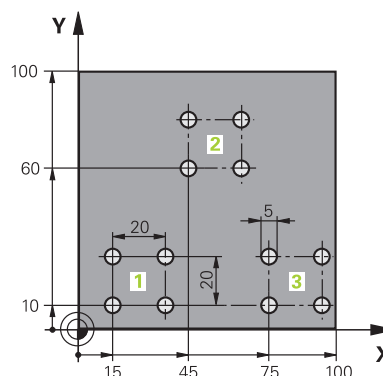

%UP1 G71 *	
N10 G30 G17 X+0 Y+0 Z-40*	
N20 G31 G90 X+100 Y+100 Z+0*	
N30 T1 G17 S3500*	Gereedschapsoproep
N40 G00 G40 G90 Z+250*	Gereedschap terugtrekken
N50 G200 BOREN	Cyclusdefinitie boren
Q200=2 ;VEILIGHEIDSAFSTAND	
Q201=-30 ;DIEPTE	
Q206=300 ;AANZET DIEPTEVERPL.	
Q202=5 ;DIEPTEVERPLAATSING	
Q210=0 ;STILSTANDSTIJD BOVEN	
Q203=+0 ;COORD. OPPERVLAK	
Q204=2 ;2E VEILIGHEIDSAFST.	
Q211=0 ;STILSTANDSTIJD ONDER	
Q395=0 ;REF. DIEPTE	
N60 X+15 Y+10 M3*	Startpunt boringgroep 1 benaderen
N70 L1,0*	Subprogramma voor boringgroep oproepen
N80 X+45 Y+60*	Startpunt boringgroep 2 benaderen
N90 L1,0*	Subprogramma voor boringgroep oproepen
N100 X+75 Y+10*	Startpunt boringgroep 3 benaderen
N110 L1,0*	Subprogramma voor boringgroep oproepen
N120 G00 Z+250 M2*	Einde van het hoofdprogramma
N130 G98 L1*	Begin van subprogramma 1: boringgroep
N140 G79*	Cyclus oproepen voor boring 1
N150 G91 X+20 M99*	Boring 2 benaderen, cyclus oproepen
N160 Y+20 M99*	Boring 3 benaderen, cyclus oproepen
N170 X-20 G90 M99*	Boring 4 benaderen, cyclus oproepen
N180 G98 L0*	Einde van subprogramma 1
N99999999 %UP1 G71 *	

Voorbeeld: boringgroep met diverse gereedschappen

Programma-verloop:

- Bewerkingscycli programmeren in het hoofdprogramma
- Compleet boorpatroon (subprogramma 1) oproepen in het hoofdprogramma
- Boringgroepen (subprogramma 2) benaderen in subprogramma 1
- Boringgroep slechts 1 keer in subprogramma 2 programmeren

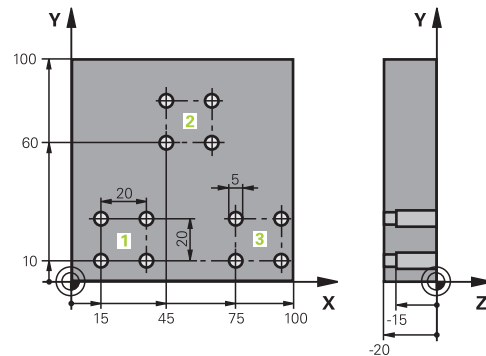

%UP2 G71 *	
N10 G30 G17 X+0 Y+0 Z-40*	
N20 G31 G90 X+100 Y+100 Z+0*	
N30 T1 G17 S5000*	Gereedschapsoproep centerboor
N40 G00 G40 G90 Z+250*	Gereedschap terugtrekken
N50 G200 BOREN	Cyclusdefinitie centreren
Q200=2 ;VEILIGHEIDSAFSTAND	
Q201=-3 ;DIEPTE	
Q206=250 ;AANZET DIEPTEVERPL.	
Q202=3 ;DIEPTEVERPLAATSING	
Q210=0 ;STILSTANDSTIJD BOVEN	
Q203=+0 ;COORD. OPPERVLAK	
Q204=10 ;2E VEILIGHEIDSAFST.	
Q211=0.2 ;STILSTANDSTIJD ONDER	
Q395=0 ;REF. DIEPTE	
N60 L1,0*	Subprogramma 1 voor compleet boorpatroon oproepen
N70 G00 Z+250 M6*	Gereedschapswissel
N80 T2 G17 S4000*	Gereedschapsoproep boor
N90 D0 Q201 P01 -25*	Nieuwe diepte voor het boren
N100 D0 Q202 P01 +5*	Nieuwe verplaatsing voor het boren
N110 L1,0*	Subprogramma 1 voor compleet boorpatroon oproepen
N120 G00 Z+250 M6*	Gereedschapswissel
N130 T3 G17 S500*	Gereedschapsoproep ruimer
N140 G201 NABEWERKEN	Cyclusdefinitie ruimen
Q200=2 ;VEILIGHEIDSAFSTAND	
Q201=-15 ;DIEPTE	
Q206=250 ;AANZET DIEPTEVERPL.	
Q211=0.5 ;STILSTANDSTIJD ONDER	
Q208=400 ;AANZET TERUGTREKKEN	
Q203=+0 ;COORD. OPPERVLAK	
Q204=10 ;2E VEILIGHEIDSAFST.	
N150 L1,0*	Subprogramma 1 voor compleet boorpatroon oproepen

N160 G00 Z+250 M2*	Einde van het hoofdprogramma
N170 G98 L1*	Begin van subprogramma 1: compleet boorpatroon
N180 G00 G40 G90 X+15 Y+10 M3*	Startpunt boringgroep 1 benaderen
N190 L2,0*	Subprogramma 2 voor boringgroep oproepen
N200 X+45 Y+60*	Startpunt boringgroep 2 benaderen
N210 L2,0*	Subprogramma 2 voor boringgroep oproepen
N220 X+75 Y+10*	Startpunt boringgroep 3 benaderen
N230 L2,0*	Subprogramma 2 voor boringgroep oproepen
N240 G98 L0*	Einde van subprogramma 1
N250 G98 L2*	Begin van subprogramma 2: boringgroep
N260 G79*	Cyclus oproepen voor boring 1
N270 G91 X+20 M99*	Boring 2 benaderen, cyclus oproepen
N280 Y+20 M99*	Boring 3 benaderen, cyclus oproepen
N290 X-20 G90 M99*	Boring 4 benaderen, cyclus oproepen
N300 G98 L0*	Einde van subprogramma 2
N310 %UP2 G71 *	

9

**Q-parameters
programmeren**

9.1 Principe en functieoverzicht

Met de Q-parameters kunt u in slechts één NC-programma volledige productfamilies definiëren door in plaats van getalwaarden variabele Q-parameters te programmeren.

U kunt bijvoorbeeld Q-parameters op de volgende manier gebruiken:

- Coördinatenwaarden
- Aanzetten
- Toerentallen
- Cyclusgegevens

De besturing biedt meer mogelijkheden om met Q-parameters te werken:

- Contouren programmeren die via wiskundige functies worden bepaald
- De uitvoering van bewerkingsstappen afhankelijk maken van logische voorwaarden

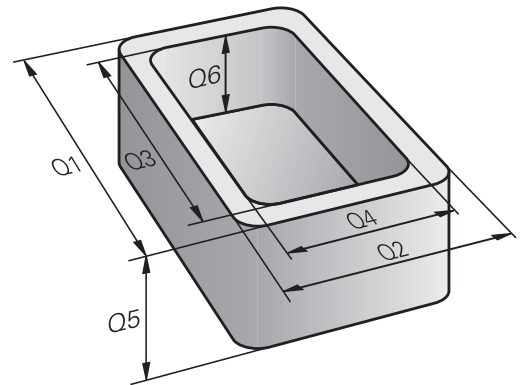

Q-parametertypes

Q-parameters voor getalwaarden

Variabelen bestaan altijd uit letters en cijfers. Daarbij wordt het variabelentype bepaald door de letters en het variabelenbereik door de cijfers.

Uitgebreide informatie vindt u in de onderstaande tabel:

Variabelentype	Variabelenbereik	Betekenis
Q-parameter:		Q-parameters zijn actief in alle NC-programma's in het geheugen van de besturing.
	0 – 99	Q-parameters voor de gebruiker wanneer er geen overlappingen met de HEIDENHAIN-SL-cycli optreden
		<div style="border: 1px solid black; padding: 5px;"> <p>i Q-parameters tussen 0 en 99 werken lokaal binnen macro's en cycli. De besturing retourneert wijzigingen dus niet aan het NC-programma. Gebruik daarom voor cycli van de machinefabrikant het Q-parameterbereik 1200 - 1399!</p> </div>
	100 – 199	Q-parameters voor speciale functies van de besturing, die door NC-programma's van de gebruiker of door cycli worden gelezen
	200 – 1199	Q-parameters voor functies van HEIDENHAIN, bijv. cycli
	1200 – 1399	Q-parameters voor functies van de machinefabrikant, bijv. cycli
	1400 – 1999	Q-parameters voor de gebruiker
QL-parameters:		Q-parameters zijn alleen lokaal binnen een NC-programma actief
	0 – 499	Q-parameters voor de gebruiker
QR-parameters:		QR-parameters zijn permanent (remanent) actief in alle NC-programma's in het geheugen van de besturing, ook na een stroomstoring
	0 – 99	QR-parameters voor de gebruiker
	100 – 199	QR-parameters voor functies van HEIDENHAIN, bijv. cycli
	200 – 499	QR-parameters voor functies van de machinefabrikant, bijv. cycli



QR-parameters worden binnen een back-up opgeslagen.

Wanneer uw machinefabrikant geen afwijkend pad definieert, slaat de besturing de QR-parameterwaarden op onder het pad **SYS:\Runtime\sys.cfg**. Het station **SYS:** wordt uitsluitend bij een volledige back-up opgeslagen.

De machinefabrikant heeft de volgende optionele machineparameters voor het invoeren van het pad beschikbaar:

- **pathQR** (nr. 131201)
- **pathSimQR** (nr. 131202)

Wanneer de machinefabrikant in de optionele machineparameters een pad op het station **TNC:** definieert, kunt u de Q-parameters met behulp van de functies **NC/PLC Backup** ook zonder sleutelgetal opslaan.

Q-parameters voor teksten

Bovendien zijn er QS-parameters (**S** staat voor string) beschikbaar, waarmee u op de besturing ook teksten kunt verwerken.

U kunt de volgende tekens binnen QS-parameters gebruiken:

A B C D E F G H I J K L M N O P Q R S T U V W X Y Z a b c d e f g h i j
 k l m n o p q r s t u v w x y z 0 1 2 3 4 5 6 7 8 9 ; ! # \$ % & ' () + , - . / : <
 = > ? @ [] ^ _ ` *`

Variabelentype	Variabelenbereik	Betekenis
QS-parameters:		QS-parameters zijn actief in alle NC-programma's in het geheugen van de besturing
	0 – 99	QS-parameter voor de gebruiker wanneer er geen overlappingsen met de HEIDENHAIN-cycli optreden <div style="border: 1px solid black; padding: 5px; margin-top: 10px;"> <p>i QS-parameters tussen 0 en 99 werken in macro's en cycli lokaal. De besturing retourneert wijzigingen dus niet aan het NC-programma. Gebruik daarom voor cycli van de machinefabrikant het QS-parameterbereik 1200 - 1399!</p> </div>
	100 – 199	QS-parameters voor speciale functies van de besturing, die door NC-programma's van de gebruiker of door cycli worden gelezen
	200 – 1199	QS-parameters voor functies van HEIDENHAIN, bijv. cycli
	1200 – 1399	QS-parameters voor functies van de machinefabrikant, bijv. cycli
	1400 – 1999	QS-parameters voor de gebruiker

Programmeerinstructies

AANWIJZING

Let op: botsingsgevaar!

HEIDENHAIN-cycli, machinefabrikantcycli en functie van externe leveranciers maken gebruik van Q-parameters. Daarnaast kunt u Q-parameters programmeren binnen de NC-programma's. Wanneer bij het gebruik van Q-parameters niet uitsluitend de aanbevolen Q-parameterbereiken worden gebruikt, kan dit tot overlappings (interacties) en dus tot ongewenste instellingen leiden. Tijdens de bewerking bestaat er botsingsgevaar!

- ▶ Uitsluitend door HEIDENHAIN aanbevolen Q-parameterbereiken gebruiken
- ▶ Documentatie van HEIDENHAIN, de machinefabrikant en andere leveranciers in acht nemen
- ▶ Verloop met behulp van de grafische simulatie testen

Q-parameters en getalwaarden mogen in één NC-programma worden ingevoerd.

U kunt aan variabelen getalwaarden tussen -999 999 999 en +999 999 999 toewijzen. Het invoerbereik is beperkt tot maximaal 16 tekens, waarvan maximaal negen tekens vóór de komma mogen staan. De besturing kan getalwaarden tot een grootte van 10^{10} berekenen.

Aan **QS**-parameters kunt u maximaal 255 tekens toewijzen.



De besturing wijst aan enkele Q- en QS-parameters automatisch altijd dezelfde gegevens toe, bijv. aan Q-parameter **Q108** de actuele gereedschapsradius.

Verdere informatie: "Vooraf ingestelde Q-parameters", Pagina 339

De besturing slaat getalwaarden intern in een binair getalformaat (norm IEEE 754) op. Door het gebruikte gestandaardiseerde formaat geeft de besturing sommige decimale getallen exact binair weer (afroundingsfout). Wanneer u berekende variabelewaarden bij sprongopdrachten of positioneringen gebruikt, moet u hiermee rekening houden.

Met het syntaxiselement **SET UNDEFINED** wijst u variabelen de status **niet gedefinieerd** toe. Wanneer u bijv. een positie met een ongedefinieerde Q-parameter programmeert, negeert de besturing deze beweging. Als u een ongedefinieerde Q-parameter in rekenstappen in het NC-programma gebruikt, toont de besturing een foutmelding en stopt de programma-afloop.

Q-parameterfuncties oproepen

Tijdens het invoeren van een NC-programma moet de toets **Q** (in het veld voor de invoer van getallen en asselectie onder de **+/-** toets) worden ingedrukt. Dan toont de besturing onderstaande softkeys:

Softkey	Functiegroep	Bladzijde
BASIS-FUNCTIES	Wiskundige basisfuncties	286
HOEK-FUNCTIES	Hoekfuncties	290
SPRONGEN	Indien/dan-beslissingen, sprongen	293
SPECIALE FUNCTIES	Overige functies	303
FORMULE	Formule direct invoeren	296
CONTOUR FORMULE	Functie voor het bewerken van ingewikkelde contouren	Zie gebruikershandboek Bewerkingscycli programmeren



Wanneer u een Q-parameter definieert of toewijst, toont de besturing de softkeys **Q**, **QL** en **QR**. Met deze softkeys selecteert u het gewenste parametertype. Hieronder definieert u het parameternummer.

9.2 Productfamilies – Q-parameters in plaats van getalwaarden

Toepassing

Met de Q-parameterfunctie **D0: TOEWIJZING** kunt u getalwaarden aan Q-parameters toewijzen. In plaats van een getalwaarde wordt dan in het NC-programma een Q-parameter toegepast.

Voorbeeld

N150 D00 Q10 P01 +25*	Toewijzing
...	Q10 heeft de waarde 25
N250 G00 X +Q10*	hetzelfde als G00 X +25

Voor productfamilies worden bijv. karakteristieke afmetingen van het werkstuk als Q-parameters geprogrammeerd.

Voor de bewerking van de afzonderlijke producten kan dan aan elke van deze parameters een andere getalwaarde worden toegewezen.

Voorbeeld: Cilinder met Q-parameters

Cilinderradius:	$R = Q50$
Cilinderhoogte:	$H = Q51$
Cilinder Z1:	$Q50 = +30$ $Q51 = +10$
Cilinder Z2:	$Q50 = +10$ $Q51 = +50$

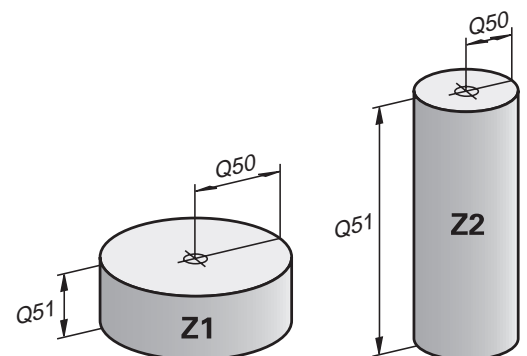

9.3 Contouren d.m.v. wiskundige functies beschrijven

Toepassing

Met de Q-parameters kunnen wiskundige basisfuncties in het NC-programma geprogrammeerd worden:



- ▶ Q-parameterfunctie selecteren: toets **Q** uit de cijferinvoer indrukken
- > De softkeybalk geeft de Q-parameterfuncties weer.



- ▶ Softkey **BASIS- FUNCTIES** indrukken
- > De besturing geeft de softkeys van de wiskundige basisfuncties weer.

Overzicht

Softkey	Functie
	<p>D00: Toewijzing Bijv. D00 Q5 P01 +60 * $Q5 = 60$ Een waarde of de status niet gedefinieerd toewijzen</p>
	<p>D01: Additie bijv. D01 Q1 P01 -Q2 P02 -5 * $Q1 = -Q2 + (-5)$ Som van twee waarden berekenen en toewijzen</p>
	<p>D02: Aftrekken bijv. D02 Q1 P01 +10 P02 +5 * $Q1 = +10 - (+5)$ Verschil van twee waarden berekenen en toewijzen</p>
	<p>D03: Vermenigvuldigen bijv. D03 Q2 P01 +3 P02 +3 * $Q2 = 3 * 3$ Product van twee waarden berekenen en toewijzen</p>
	<p>D04: Delen bijv. D04 Q4 P01 +8 P02 +Q2 * $Q4 = 8 / Q2$ Quotiënt van twee waarden berekenen en toewijzen Beperking: Geen deling door 0</p>
	<p>D05: Vierkantswortel bijv. D05 Q20 P01 4 * $Q20 = \sqrt{4}$ Wortel uit een getal trekken en toewijzen Beperking: Geen wortel uit een negatieve waarde mogelijk</p>

Rechts van het =-teken mag het volgende worden ingevoerd:

- twee getallen
- twee Q-parameters
- een getal en een Q-parameter

De Q-parameters en getalwaarden in de vergelijkingen kunnen van een voorteken worden voorzien.

Basisberekeningen programmeren

Voorbeeld toewijzing

N16 D00 Q5 P01 +10*

N17 D03 Q12 P01 +Q5 P02 +7*

Q

- ▶ Q-parameterfunctie selecteren: toets **Q** indrukken

BASIS-
FUNCTIES

- ▶ Wiskundige basisfuncties selecteren: softkey **BASIS- FUNCTIES** indrukken

D0
X = Y

- ▶ Q-parameterfunctie **TOEWIJZING** selecteren: softkey **DO X=Y** indrukken

- > De besturing vraagt naar het nummer van de resultaatparameter.

- ▶ **5** (nummer van de Q-parameter) invoeren

ENT

- ▶ Met de **ENT**-toets bevestigen
- > De besturing vraagt naar de waarde of parameter.
- ▶ **10** (waarde) invoeren

ENT

- ▶ Met de **ENT**-toets bevestigen
- > Zodra de besturing de NC-regel leest, is aan parameter **Q5** de waarde **10** toegewezen.

Voorbeeld vermenigvuldigen

Q

- ▶ Q-parameterfunctie selecteren: toets **Q** indrukken

BASIS-
FUNCTIES

- ▶ Wiskundige basisfuncties selecteren: softkey **BASIS- FUNCTIES** indrukken

D3
X * Y

- ▶ Q-parameterfunctie **VERMENIGVULDIGEN** selecteren: softkey **D3 X * Y** indrukken

- > De besturing vraagt naar het nummer van de resultaatparameter.

- ▶ **12** (nummer van de Q-parameter) invoeren

ENT

- ▶ Met de **ENT**-toets bevestigen
- > De besturing vraagt om de eerste waarde of parameter.

- ▶ **Q5** (parameter) invoeren

ENT

- ▶ Met de **ENT**-toets bevestigen
- > De besturing vraagt om de tweede waarde of parameter.

- ▶ **7** als tweede waarde invoeren

ENT





- ▶ Met de **ENT**-toets bevestigen

Q-parameters herstellen

Voorbeeld

16 D00: Q5 SET UNDEFINED*

17 D00: Q1 = Q5*

- 
 - ▶ Q-parameterfunctie selecteren: toets **Q** indrukken
- 
 - ▶ Wiskundige basisfuncties selecteren: softkey **BASIS- FUNCTIES** indrukken
- 
 - ▶ Q-parameterfunctie TOEWIJZING selecteren: softkey **DO X=Y** indrukken
 - ▶ De besturing vraagt naar het nummer van de resultaatparameter.
 - ▶ **5** (nummer van de Q-parameter) invoeren
- 
 - ▶ Met de **ENT**-toets bevestigen
 - ▶ De besturing vraagt naar de waarde of parameter.
- 
 - ▶ **SET UNDEFINED** indrukken



De functie **D00** ondersteunt ook het doorgeven van de waarde **Undefined**. Als u de ongedefinieerde Q-parameter zonder **D00** wilt doorgeven, geeft de besturing de foutmelding **Ongeldige waarde** weer.

9.4 Hoekfuncties

Definities

Sinus: $\sin \alpha = \text{overstaande rechthoekszijde/schuine zijde}$
 $\sin \alpha = a/c$

Cosinus: $\cos \alpha = \text{aanliggende rechthoekszijde/schuine zijde}$
 $\cos \alpha = b/c$

Tangens: $\tan \alpha = \text{overstaande/aanliggende rechthoekszijde}$
 $\tan \alpha = a/b$ resp. $\tan \alpha = \sin \alpha / \cos \alpha$

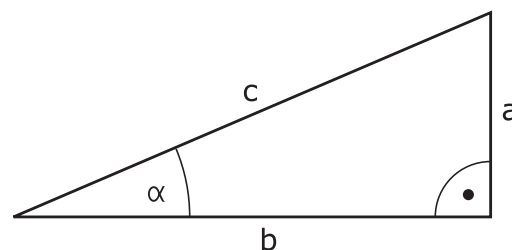

Daarin is:

- c de zijde tegenover de rechte hoek
- a de zijde tegenover de hoek α
- b de derde zijde

Uit de tangens kan de besturing de hoek bepalen:

$$\alpha = \arctan(a/b) \text{ resp. } \alpha = \arctan(\sin \alpha / \cos \alpha)$$

Voorbeeld:

$$a = 25 \text{ mm}$$

$$b = 50 \text{ mm}$$

$$\alpha = \arctan(a/b) = \arctan 0,5 = 26,57^\circ$$

Bovendien geldt:

$$a^2 + b^2 = c^2 \text{ (waarbij } a^2 = a \times a)$$

$$c = \sqrt{(a^2 + b^2)}$$

Hoekfuncties programmeren

U kunt met Q-parameters ook hoekfuncties berekenen.

- Q
 - ▶ Q-parameterfunctie selecteren: toets **Q** uit de cijferinvoer indrukken
 - > De softkeybalk geeft de Q-parameterfuncties weer.
- HOEK-
FUNCTIES
 - ▶ Softkey **HOEK- FUNCTIES** indrukken
 - > De besturing geeft de softkeys van de hoekfuncties weer.

Overzicht

Softkey	Functie
	<p>D06: Sinus Bijv D06 Q20 P01 -Q5 * $Q20 = \sin(-Q5)$ Sinus van een hoek in graden berekenen en toewijzen</p>
	<p>D07: Cosinus Bijv D07 Q21 P01 -Q5 * $Q21 = \cos(-Q5)$ Cosinus van een hoek in graden berekenen en toewijzen</p>
	<p>D08: Wortel uit som van kwadraten bijv. D08 Q10 P01 +5 P02 +4 * $Q10 = \sqrt{5^2+4^2}$ Lengte uit twee waarden berekenen en toewijzen, bijv. derde zijde van een driehoek berekenen</p>
	<p>D13: Hoek bijv. D13 Q20 P01 +10 P02 -Q1 * $Q20 = \arctan(25/-Q1)$ Hoek met arctan uit overstaande rechthoekszijde en aanliggende rechthoekszijde of sin en cos van de hoek ($0 < \text{hoek} < 360^\circ$) berekenen en toewijzen</p>

9.5 Cirkelberekeningen

Toepassing

Met de functies voor cirkelberekening kunnen door de besturing het cirkelmiddelpunt en de cirkelradius uit drie of vier cirkelpunten berekend worden. De berekening van een cirkel uit vier punten is nauwkeuriger.

Gebruik: deze functies kunnen bijv. worden gebruikt wanneer via de programmeerbare tastfunctie positie en grootte van een boring of steekcirkel moeten worden bepaald.

Softkey	Functie
	D23: Cirkelgegevens bepalen uit drie cirkelpunten bijv. D23 Q20 P01 Q30* De besturing slaat de vastgestelde waarden op in de Q-parameters Q20 t/m Q22 .

De besturing controleert de waarden van de de Q-parameters **Q30** t/m **Q35** en bepaalt de cirkelgegevens.

De besturing slaat de meetwaarden op in de volgende Q-parameters:

- Cirkelmiddelpunt van de hoofdas in Q-parameter **Q20**
Bij gereedschapsas **Z** is hoofdas **X**
- Cirkelmiddelpunt van de nevenas in Q-parameter **Q21**
Bij gereedschapsas **Z** is de nevenas **Y**
- Cirkelradius in Q-parameter **Q22**

Softkey	Functie
	D24: Cirkelgegevens bepalen uit vier cirkelpunten bijv. D24 Q20 P01 Q30* De besturing slaat de vastgestelde waarden op in de Q-parameters Q20 t/m Q22 .

De besturing controleert de waarden van de de Q-parameters **Q30** t/m **Q37** en bepaalt de cirkelgegevens.

De besturing slaat de meetwaarden op in de volgende Q-parameters:

- Cirkelmiddelpunt van de hoofdas in Q-parameter **Q20**
Bij gereedschapsas **Z** is hoofdas **X**
- Cirkelmiddelpunt van de nevenas in Q-parameter **Q21**
Bij gereedschapsas **Z** is de nevenas **Y**
- Cirkelradius in Q-parameter **Q22**



D23 en **D24** wijzen niet alleen de resultaatvariabele links van het =-teken automatisch een waarde toe, maar ook de volgende variabelen.

9.6 Als/dan-beslissingen met Q-parameters

Toepassing

Bij indien-dan-beslissingen vergelijkt de besturing een variabele of vaste waarde met een andere variabele of vaste waarde. Wanneer aan de voorwaarde is voldaan, dan gaat de besturing verder bij het aangegeven label dat achter de voorwaarde is geprogrammeerd.



Vergelijk de zogenoemde als-dan-beslissingen met de programmeertechnieken Subprogramma en Herhaling van een programmadeel voordat u uw NC-programma maakt. Hiermee kunt u misverstanden en programmeerfouten voorkomen.

Verdere informatie: "Subprogramma's en herhalingen van programmadelen markeren", Pagina 256

Wanneer er niet aan de voorwaarde is voldaan, dan werkt de besturing de volgende NC-regel af.

Als u een extern NC-programma wilt oproepen, moet u achter het label een programma-oproep met % programmeren.

Sprongcondities

Onvoorwaardelijke sprong

Onvoorwaardelijke sprongen zijn sprongen waarbij altijd (=onvoorwaardelijk) aan de voorwaarde wordt voldaan, bijv.

D09 P01 +10 P02 +10 P03 1*

Dergelijke sprongen kunnen bijvoorbeeld in een opgeroepen NC-programma worden toegepast, waarin u met subprogramma's werkt. Zo kunt u bij een NC-programma zonder **M30** of **M2** voorkomen dat de besturing subprogramma's zonder een oproep met **LBL CALL** afwerkt. Programmeer als sprongadres een label dat direct vóór het programma-einde is geprogrammeerd.

Sprongen door teller laten bepalen

Met behulp van de sprongfunctie kunt u een bewerking een willekeurig aantal keren herhalen. Een Q-parameter dient als teller die bij elke herhaling van een programmadeel met 1 wordt verhoogd.

Met de sprongfunctie vergelijkt u de teller met het aantal gewenste bewerkingen.



De sprongen verschillen van de programmeertechnieken Subprogramma-oproep en herhaling van programmadelen.

Eenzijds vereisen de sprongen bijv. geen afgesloten programmabereiken die met L0 eindigen. Anderzijds houden de sprongen ook geen rekening met deze terugsprongmerktekens!

Voorbeeld

%COUNTER G71 *	
;	
N20 Q1 = 0	Laadwaarde: teller initialiseren
N30 Q2 = 3	Laadwaarde: aantal sprongen
;	
N50 G98 L99*	Sprongmerktekens
N60 Q1 = Q1 + 1	Teller actualiseren: nieuwe Q1-waarde = oude Q1-waarde + 1
N70 D12 P01 +Q1 P02 +Q2 P03 99*	Programmasprong 1 en 2 uitvoeren
N80 D09 P01 +Q1 P02 +Q2 P03 99*	Programmasprong 3 uitvoeren
;	
N99999999 %COUNTER G71 *	

Als/dan-beslissingen programmeren

Mogelijkheden van de spronginvoer

Bij de voorwaarde **IF** staan de volgende items ter beschikking:

- Getallen
- Teksten
- Q, QL, QR
- **QS** (stringparameter)

Het sprongadres **GOTO** kunt u op drie manieren invoeren:

- **LBL- NAAM**
- **LBL- NUMMER**
- **QS**

De als/dan-beslissingen verschijnen d.m.v. het indrukken van de softkey **SPRONGEN**. De besturing toont onderstaande softkeys:

Softkey	Functie
	D09 : Sprong, indien gelijk bijv. D09 P01 +Q1 P02 +Q3 P03 "UPCAN25" * Wanneer beide waarden gelijk zijn, springt de besturing naar het gedefinieerde label.
	D09 : Sprong, indien niet gedefinieerd bijv. D09 P01 +Q1 IS UNDEFINED P03 "UPCAN25" *
	Wanneer de variabele niet gedefinieerd is, springt de besturing naar het gedefinieerde label.
	D09 : Sprong, indien gedefinieerd bijv. D09 P01 +Q1 IS DEFINED P03 "UPCAN25" *
	Wanneer de variabele gedefinieerd is, springt de besturing naar het gedefinieerde label.
	D10 : Sprong, indien ongelijk bijv. D10 P01 +10 P02 -Q5 P03 10 * Wanneer de waarden ongelijk zijn, springt de besturing naar het gedefinieerde label.
	D11 : Sprong, indien groter dan bijv. D11 P01 +Q1 P02 +10 P03 QS5 * Wanneer de eerste waarde groter is dan de tweede, springt de besturing naar het gedefinieerde label.
	D12 : Sprong, indien kleiner dan bijv. D12 P01 +Q5 P02 +0 P03 "ANYNAME" * Wanneer de eerste waarde kleiner is dan de tweede, springt de besturing naar het gedefinieerde label.

9.7 Formule direct invoeren

Formule invoeren

Via softkeys kunnen wiskundige formules die meerdere rekenbewerkingen bevatten direct in het NC-programma worden ingevoerd.

 ► Q-parameterfuncties selecteren

 ► Softkey **FORMULE** indrukken
 ► **Q**, **QL** of **QR** selecteren
 ► De besturing geeft de mogelijke rekenbewerkingen weer in de softkeybalk.

Rekenregels

Volgorde bij het analyseren van verschillende operators

Als een formule rekenstappen van verschillende operators in combinatie bevat, verwerkt de besturing de rekenstappen in een gedefinieerde volgorde. Een bekend voorbeeld hiervan is punt-voor-lijnberekening.

De besturing verwerkt de rekenstappen in onderstaande volgorde:

Volgorde	Rekenstap	Operator	Rekenteken
1	Haakjes opheffen	Haakje	()
2	Voorteken in acht nemen	Voortekens	-
3	Functie berekenen	Functie	SIN, COS, LN enz.
4	Machtsverheffen	Macht	^
5	Vermenigvuldigen en delen	Punt	*, /
6	Optellen en aftrekken	Lijn	+, -

Volgorde bij het analyseren van dezelfde operators

De besturing verwerkt rekenstappen van gelijke operators van links naar rechts.

Bijv $2 + 3 - 2 = (2 + 3) - 2 = 3$

Uitzondering: bij aaneengeschakelde machten evalueert de besturing van rechts naar links.

Bijv $2 ^ 3 ^ 2 = 2 ^ (3 ^ 2) = 2 ^ 9 = 512$

Voorbeeld: punt-voor-lijnberekening

N120 $Q1 = 5 * 3 + 2 * 10 = 35$

- 1. Rekenstap $5 \times 3 = 15$
- 2. Rekenstap $2 \times 10 = 20$
- 3. Rekenstap $15 + 20 = 35$

Voorbeeld: macht voor lijnberekening

$$\text{N130 Q2} = \text{SQ } 10 - 3^3 = 73$$

- 1. Rekenstap 10 kwadrateren = 100
- 2. Rekenstap 3 tot de 3e macht verheffen = 27
- 3. Rekenstap $100 - 27 = 73$

Voorbeeld: functie voor macht

$$\text{N140 Q4} = \text{SIN } 30^2 = 0,25$$

- 1. Rekenstap: sinus van 30 berekenen = 0,5
- 2. Rekenstap 0,5 kwadrateren = 0,25

Voorbeeld: haakjes voor functie











$$\text{N150 Q5} = \text{SIN } (50 - 20) = 0,5$$

- 1. Rekenstap: haakjes uitrekenen $50 - 20 = 30$
- 2. Rekenstap: sinus van 30 berekenen = 0,5

Overzicht

De besturing toont onderstaande softkeys:

Softkey	Koppelingsfunctie	Operator
	Optellen Bijv. $Q10 = Q1 + Q5$	Lijn
	Aftrekken Bijv. $Q25 = Q7 - Q108$	Lijn
	Vermenigvuldigen Bijv. $Q12 = 5 \times Q5$	Punt
	Delen Bijv. $Q25 = Q1/Q2$	Punt
	Haakje openen Bijv. $Q12 = Q1 \times (Q2 + Q3)$	Haakje
	Haakje sluiten Bijv. $Q12 = Q1 \times (Q2 + Q3)$	Haakje
	Kwadrateren (square) Bijv. $Q15 = SQ 5$	Functie
	Worteltrekken (square root) Bijv. $Q22 = SQRT 25$	Functie
	Sinus berekenen Bijv. $Q44 = SIN 45$	Functie
	Cosinus berekenen Bijv. $Q45 = COS 45$	Functie
	Tangens berekenen Bijv. $Q46 = TAN 45$	Functie
	Arcus-sinus berekenen Inversefunctie van de sinus De besturing bepaalt de hoek uit de verhouding van de overstaande rechthoekszijde ten opzichte van de schuine zijde. Bijv. $Q10 = ASIN (Q40 / Q20)$	Functie
	Arcus-cosinus berekenen Inversefunctie van de cosinus De besturing bepaalt de hoek uit de verhouding van de aanliggende rechthoekszijde ten opzichte van de schuine zijde. Bijv. $Q11 = ACOS Q40$	Functie
	Arcus-tangens berekenen Inversefunctie van de tangens De besturing bepaalt de hoek uit de verhouding van de overstaande rechthoekszijde ten opzichte van de aanliggende rechthoekszijde. Bijv. $Q12 = ATAN Q50$	Functie
	Machtsverheffen Bijv. $Q15 = 3 ^ 3$	Macht
	Constante PI toepassen $\pi = 3,14159$	

Softkey	Koppelingsfunctie	Operator
	Bijv. Q15 = PI	
	Natuurlijke logaritme (LN) vormen Grondgetal = e = 2,7183 Bijv. Q15 = LN Q11	Functie
	Logaritme vormen Grondgetal = 10 Bijv. Q33 = LOG Q22	Functie
	Exponentiële functie (e ^ n) toepassen Grondgetal = e = 2,7183 Bijv. Q1 = EXP Q12	Functie
	Inverteren Vermenigvuldigen met -1 Bijv. Q2 = NEG Q1	Functie
	Integer getal vormen Cijfers na de komma afbreken Bijv. Q3 = INT Q42	Functie
 Het commando INT rondt niet af, maar verbergt alleen de posities na de komma. Verdere informatie: "Voorbeeld: waarde afronden", Pagina 347		
	Absolute waarde vormen Bijv. Q4 = ABS Q22	Functie
	Fractioneren Cijfers voor de komma afbreken Bijv. Q5 = FRAC Q23	Functie
	Voortekens controleren Bijv. Q12 = SGN Q50 Wanneer Q50 = 0 , dan is SGN Q50 = 0 Wanneer Q50 < 0 , dan is SGN Q50 = -1 Wanneer Q50 > 0 , dan is SGN Q50 = 1	Functie
	Modulogetal (rest bij deling) berekenen Bijv. Q12 = 400 % 360 Resultaat: Q12 = 40	Functie

Voorbeeld: hoekfunctie

Gegeven zijn de lengtes van de overstaande rechthoekszijde a in parameter **Q12** en de aanliggende rechthoekszijde b in **Q13**.

Gezocht wordt de hoek α .

Bereken uit de overstaande rechthoekszijde a en de aanliggende rechthoekszijde b met behulp van arctan de hoek α ; resultaat **Q25** toewijzen:

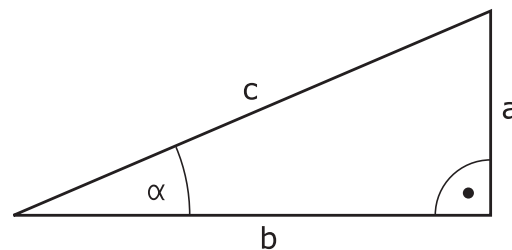

- Q** ▶ Toets **Q** indrukken
- FORMULE** ▶ Softkey **FORMULE** indrukken
 > De besturing vraagt naar het nummer van de resultaatparameter.
 ▶ **25** invoeren
 ▶ **ENT**-toets indrukken
- ENT**
- ▶ Softkeybalk doorschakelen
- ATAN** ▶ Softkey **Arctangensfunctie** indrukken
- ▶ Softkeybalk doorschakelen
- ▶ Softkey **Haakje openen** indrukken
- Q** ▶ **12** (parameternummer) invoeren
- ▶ Softkey Delen indrukken
- Q** ▶ **13** (parameternummer) invoeren
- ▶ Softkey **Haakje sluiten** indrukken
- END** ▶ Formule-invoer met de **END**-toets voltooien

Voorbeeld

N10 Q25 = ATAN (Q12/Q13)

9.8 Q-parameter controleren en wijzigen

Werkwijze

U kunt Q-parameters in alle werkstanden controleren en ook wijzigen.

- ▶ Eventueel programma-afloop afbreken (bijv. de toets **NC-STOP** en softkey **INTERNE STOP** indrukken) of programmatest stoppen



- ▶ Q-parameterfuncties oproepen: softkey **Q INFO** of toets **Q** indrukken
- ▶ De besturing maakt een lijst van alle parameters en de bijbehorende actuele waarden.
- ▶ Selecteer met de pijltoetsen of toets **GOTO** de gewenste parameter
- ▶ Wanneer u de waarde wilt wijzigen, druk dan op de softkey **ACTUEEL VELD WIJZIGEN**, voer dan de nieuwe waarde in en bevestig deze met de **ENT**-toets
- ▶ Als u de waarde niet wilt wijzigen, druk dan op de softkey **ACTUELE WAARDE** of sluit de dialoog af met de **END**-toets

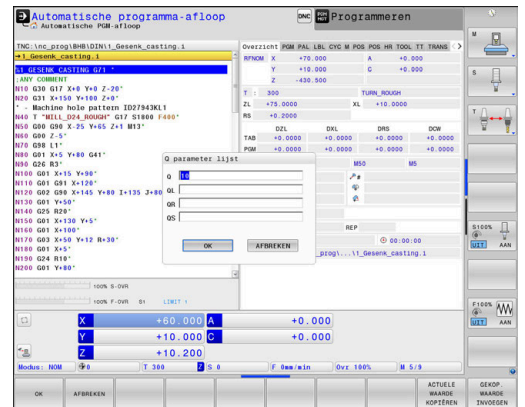
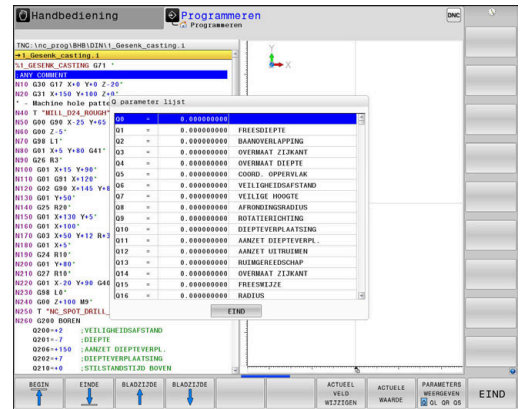

Als u lokale, globale of stringparameters wilt controleren of wijzigen, moet u de softkey **PARAMETERS TONEN Q QL QR QS** indrukken. De besturing toont dan het desbetreffende parametertype. De hiervoor beschreven functies gelden eveneens.

Terwijl de besturing een NC-programma uitvoert, kunt u geen variabelen met behulp van het venster **Q-parameterlijst** wijzigen. De besturing maakt wijzigingen uitsluitend mogelijk tijdens een onderbroken of afgebroken programma-afloop.

Meer informatie: Gebruikershandboek **Instellen, NC-programma's testen en uitvoeren**

De besturing toont de vereiste toestand nadat een NC-regel bijvoorbeeld in **PGM-afloop regel voor regel** geheel is afgewerkt.

De volgende Q- en QS-parameters kunnen in het venster **Q-parameterlijst** niet worden bewerkt:

- Variabelenbereik tussen 100 en 199, omdat het gevaar van overlappingen bestaat met speciale functies van de besturing
- Variabelenbereik tussen 1200 en 1399, omdat het gevaar van overlappingen bestaat met machinefabrikantspecifieke functies

Alle parameters met getoonde commentaren maken gebruik de besturing binnen cycli of als overdrachtparameters.

In alle werkstanden (met uitzondering van de werkstand **Programmeren**) kunt u Q-parameters ook in de extra statusweergave laten weergeven.

- ▶ Eventueel programma-afloop afbreken (bijv. toets **NC-STOP** en softkey **INTERNE STOP** indrukken) of programmatest stoppen



- ▶ Softkeybalk voor de beeldschermindeling oproepen



- ▶ Beeldschermweergave met additionele statusweergave selecteren
- De besturing geeft in de rechter beeldschermhelft het statusscherm **Overzicht** aan.



- ▶ Druk op de softkey **STATUS Q PARAM.**

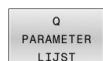

- ▶ Druk op de softkey **Q PARAMETER LIJST**.
- De besturing opent een apart venster.
- ▶ Definieer voor elk parametertype (Q, QL, QR, QS) de parameternummers die u wilt controleren. Afzonderlijke Q-parameters scheidt u met een komma, opeenvolgende Q-parameters verbindt u met een streepje, bijv. 1,3,200-208. Het invoerbereik per parametertype bedraagt 132 tekens



De weergave in tabblad **QPARA** bevat altijd acht decimalen. Het resultaat van **Q1 = COS 89.999** geeft de besturing weer als bijv. 0.00001745. Zeer grote of zeer kleine waarden toont de besturing in de exponentiële notatie. Het resultaat van **Q1 = COS 89.999 * 0.001** geeft de besturing weer als +1.74532925e-08, waarbij e-08 met de factor 10^{-8} overeenkomt.

9.9 Additionele functies

Overzicht

De additionele functies verschijnen d.m.v. het indrukken van de softkey **SPECIALE FUNCTIES** de besturing toont onderstaande softkeys:

Softkey	Functie	Bladzijde
D14 FOUT=	D14 Foutmeldingen uitgeven	304
D16 F-PRINT	D16 Teksten of Q-parameterwaarden geformatteerd uitvoeren	311
D18 LEZEN SYST. DATA	D18 Systeemgegevens lezen	321
D19 PLC=	D19 Waarden aan de PLC doorgeven	321
D20 WACHTEN OP	D20 NC en PLC synchroniseren	322
D26 TABEL OPENEN	D26 Vrij definieerbare tabellen openen	407
D27 TABEL SCHRIJVEN	D27 In een vrij definieerbare tabel schrijven	408
D28 TABEL LEZEN	D28 Uit een vrij definieerbare tabel lezen	410
D29 PLC LIST=	D29 max. acht waarden aan de PLC doorgeven	323
D37 EXPORT	D37 lokale Q-parameters of QS- parameters naar een oproepend NC-programma exporteren	323
D38 VERZENDEN	D38 Gegevens uit het NC-programma verzenden	324

D14 - Foutmeldingen weergeven

Met de functie **D14** kunnen programmagestuurde foutmeldingen weergegeven worden die door de machinefabrikant of door HEIDENHAIN vooraf ingesteld zijn.

Wanneer de besturing in de programma-afloop of bij de simulatie de functie **D14** afwerkt, wordt de bewerking onderbroken en wordt de gedefinieerde melding weergegeven. Aansluitend moet het NC-programma opnieuw gestart worden.

Bereik foutnummers	Foutmelding
0 ... 999	Machine-afhankelijke dialoog
1000 ... 2999	Besturingsafhankelijke dialoog
3000 ... 9999	Machine-afhankelijke dialoog
Vanaf 10.000	Besturingsafhankelijke dialoog



Raadpleeg uw machinehandboek!

De foutnummers tot 999 en tussen 3000 en 9999 zijn bezet en worden door de machinefabrikant gedefinieerd.

Voorbeeld

De besturing moet een melding weergeven wanneer de spil niet is ingeschakeld.

N180 D14 P01 1000*

Hieronder vindt u een volledige lijst van **D14**-foutmeldingen. Houd er rekening mee dat, afhankelijk van het type van uw besturing, niet alle foutmeldingen aanwezig zijn.

Door HEIDENHAIN vooraf ingestelde foutmelding

Foutnummer	Tekst
1000	Spil?
1001	Gereedschapsas ontbreekt
1002	Gereedschapsradius te klein
1003	Gereedschapsradius te groot
1004	Bereik overschreden
1005	Beginpositie fout
1006	ROTATIE niet toegestaan
1007	MAATFACTOR niet toegestaan
1008	SPIEGELING niet toegestaan
1009	Verschuiving niet toegestaan
1010	Aanzet ontbreekt
1011	Ingevoerde waarde fout
1012	Voorteken fout
1013	Hoek niet toegestaan
1014	Tastpositie niet bereikbaar
1015	Te veel punten
1016	Tegenstrijdige invoer
1017	CYCL onvolledig
1018	Vlak foutief gedefinieerd
1019	Foutieve as geprogrammeerd
1020	Foutief toerental
1021	Radiuscorrectie niet gedefinieerd
1022	Afronding niet gedefinieerd
1023	Afrondingsradius te groot
1024	Niet-gedefinieerde programmastart
1025	Te diepe nesting
1026	Hoekreferentiepunt ontbreekt
1027	Geen bewerkingscyclus gedefinieerd
1028	Sleufbreedte te klein
1029	Kamer te klein
1030	Q202 niet gedefinieerd
1031	Q205 niet gedefinieerd
1032	Q218 groter dan Q219 invoeren
1033	CYCL 210 niet toegestaan
1034	CYCL 211 niet toegestaan
1035	Q220 te groot
1036	Q222 groter dan Q223 invoeren
1037	Q244 groter dan 0 invoeren

Foutnummer	Tekst
1038	Q245 ongelijk aan Q246 invoeren
1039	Hoekbereik < 360° invoeren
1040	Q223 groter dan Q222 invoeren
1041	Q214: 0 niet toegestaan
1042	Verplaatsingsrichting niet gedefinieerd
1043	Geen nulpunttabel actief
1044	Positiefout: midden 1e as
1045	Positiefout: midden 2e as
1046	Boring te klein
1047	Boring te groot
1048	Tap te klein
1049	Tap te groot
1050	Kamer te klein: nabewerken 1.A.
1051	Kamer te klein: nabewerken 2.A.
1052	Kamer te groot: afkeur 1.A.
1053	Kamer te groot: afkeur 2.A.
1054	Tap te klein: afkeur 1.A.
1055	Tap te klein: afkeur 2.A.
1056	Tap te groot: nabewerken 1.A.
1057	Tap te groot: nabewerken 2.A.
1058	TCHPROBE 425: fout max. maat
1059	TCHPROBE 425: fout min. maat
1060	TCHPROBE 426: fout max. maat
1061	TCHPROBE 426: fout min. maat
1062	TCHPROBE 430: diam. te groot
1063	TCHPROBE 430: diam. te klein
1064	Geen meetas gedefinieerd
1065	Gereedschapsbreuktolerantie overschreden
1066	Q247 ongelijk aan 0 invoeren
1067	Waarde Q247 groter dan 5 invoeren
1068	Nulpunttabel?
1069	Freeswijze Q351 ongelijk aan 0 invoeren
1070	Schroefdraaddiepte verkleinen
1071	Kalibratie uitvoeren
1072	Tolerantie overschreden
1073	Regelsprong actief
1074	ORIËNTATIE niet toegestaan
1075	3DROT niet toegestaan
1076	3DROT inschakelen

Foutnummer	Tekst
1077	Diepte negatief invoeren
1078	Q303 niet in meetcyclus gedefinieerd!
1079	Gereedschapsas niet toegestaan
1080	Berekende waarde foutief
1081	Tegenstrijdige meetpunten
1082	Veilige hoogte verkeerd ingevoerd
1083	Tegenstrijdige manier van insteken
1084	Bewerkingscyclus niet toegestaan
1085	Regel heeft schrijfbeveiliging
1086	Overmaat groter dan diepte
1087	Geen gereedschapspunthoek gedefinieerd
1088	Tegenstrijdige gegevens
1089	Sleufpositie 0 niet toegestaan
1090	Verplaatsing ongelijk aan 0 invoeren
1091	Omschakeling Q399 niet toegestaan
1092	Gereedschap niet gedefinieerd
1093	Gereedschapsnummer niet toegestaan
1094	Gereedschapsnaam niet toegestaan
1095	Software-optie niet actief
1096	Restore kinematica niet mogelijk
1097	Functie niet toegestaan
1098	Maten onbew. werkst. tegenstr.
1099	Meetpositie niet toegestaan
1100	Geen toegang tot kinematica mog.
1101	Meetpos. niet in verpl.bereik
1102	Preset-compensatie niet mogelijk
1103	Gereedschapsradius te groot
1104	Insteekwijze niet mogelijk
1105	Insteekhoek verkeerd gedef.
1106	Openingshoek niet gedefinieerd
1107	Sleufbreedte te groot
1108	Maatfactoren niet gelijk
1109	GS-gegevens inconsistent
1110	MOVE niet mogelijk
1111	Preset mag niet worden ingest.!
1112	Draadlengte te kort!
1113	Status 3D-rot tegenstrijdig!
1114	Configuratie onvolledig
1115	Geen draaigereedschap actief

Foutnummer	Tekst
1116	GS-oriëntatie inconsistent
1117	Hoek niet mogelijk!
1118	Circelradius te klein!
1119	Draaduitloop te kort!
1120	Tegenstrijdige meetpunten
1121	Aantal begrenzingen te groot
1122	Bewerkingsstrategie met begrenzingen niet mogelijk
1123	Bewerkingsrichting niet mogelijk
1124	Spoed controleren!
1125	Hoekberekening niet mogelijk
1126	Excentrisch draaien niet mogelijk
1127	Geen freesgereedschap actief
1128	Snijkantlengte onvoldoende
1129	Tandwieldefinitie inconsistent of onvolledig
1130	Geen overmaat voor nabewerking opgegeven
1131	Regel in tabel niet aanwezig
1132	Tastproces niet mogelijk
1133	Koppelfunctie niet mogelijk
1134	Bewerkingscyclus wordt door deze NC-software niet ondersteund
1135	Tastsysteemcyclus wordt niet met deze NC-software ondersteund
1136	NC-programma afgebroken
1137	Tastsysteemgegevens onvolledig
1138	Functie LAC niet mogelijk
1139	Waarde voor afronding of afkanting te groot!
1140	Ashoek niet gelijk aan zwenkhoek
1141	Tekenhoogte niet gedefinieerd
1142	Tekenhoogte te groot
1143	Tolerantiefout: werkstuk nabewerken
1144	Tolerantiefout: werkstuk afgekeurd
1145	Maatdefinitie onjuist
1146	Niet-toegestane invoer in compensatietabel
1147	Transformatie niet mogelijk
1148	Gereedschapsspil is verkeerd geconfigureerd
1149	Offset van de draaispil niet bekend
1150	Globale programma-instellingen actief
1151	Configuratie van de OEM-macro's niet correct

Foutnummer	Tekst
1152	Combinatie van geprogrammeerde overmaten niet mogelijk
1153	Meetwaarde niet geregistreerd
1154	Tolerantiebewaking controleren
1155	Boring kleiner dan tastkogel
1156	Referentiepunt vastleggen niet mogelijk
1157	Uitlijnen van een rondtafel is niet mogelijk
1158	Uitlijnen van rotatie-assen niet mogelijk
1159	Verplaatsing op snijkantlengte begrensd
1160	Bewerkingsdiepte met 0 gedefinieerd
1161	Gereedschapstype niet geschikt
1162	Overmaat voor nabewerking niet gedefinieerd
1163	Machinenulpunt kon niet worden weggeschreven
1164	Spil voor synchronisatie kon niet worden bepaald
1165	Functie is niet mogelijk in actieve bedrijfsmodus
1166	Overmaat te groot gedefinieerd
1167	Aantal snijkanten niet gedefinieerd
1168	Bewerkingsdiepte is niet monotoon stijgend
1169	Aanzet is niet monotoon dalend
1170	Gereedschapsradius niet correct gedefinieerd
1171	Modus voor terugtrekken naar veilige hoogte niet mogelijk
1172	Tandwieldefinitie niet correct
1173	Tastobject bevat verschillende types van de maatdefinitie
1174	Maatdefinitie bevat niet-toegestane tekens
1175	Werkelijke waarde in maatdefinitie onjuist
1176	Startpunt voor boring te diep
1177	Maatdef.: nom. waarde ontbreekt bij handmatige voorpositionering
1178	Een zustergereedschap is niet beschikbaar
1179	OEM-macro is niet gedefinieerd
1180	Meting met hulpas niet mogelijk
1181	Startpositie bij modulo-as niet mogelijk
1182	Werking alleen mogelijk bij gesloten deuren
1183	Aantal mogelijke records overschreden
1184	Inconsistent bewerkingsvlak door ashoek bij basisrotatie
1185	Overdrachtsparameter bevat niet-toegestane waarde
1186	Snijkantbreedte RCUTS te groot gedefinieerd

Foutnummer	Tekst
1187	Werk lengte LU van gereedschap te klein
1188	De gedef. afkanting is te groot
1189	Afkantingshoek kan niet met actieve gereedschap worden gemaakt
1190	Overmaten definiëren geen materiaalafname
1191	Spilhoek niet eenduidig

D16 - Teksten en Q-parameterwaarden geformatteerd uitvoeren

Basisprincipes

Met de functie **D16** kunt u vast en variabele getallen en teksten geformatteerd uitvoeren, bijvoorbeeld om meetprotocollen op te slaan.

U kunt de waarde als volgt uitvoeren:

- Als een bestand op de besturing opslaan
- Op het scherm als venster laten zien
- Als bestand op een extern station of USB-apparaat opslaan
- Via een aangesloten printer afdrukken

Werkwijze

Om vaste en variabele getallen en teksten uit te voeren, zijn de volgende stappen nodig:

- Bronbestand
Het bronbestand bevat de inhoud en opmaak.
- NC-functie **D16**
Met de NC-functie **D16** maakt de besturing het uitvoerbestand.
Het uitvoerbestand mag maximaal 20 kB bedragen.

Tekstbestand maken

Om opgemaakte tekst en de waarden van de Q-parameters uit te voeren, moet u met de teksteditor van de besturing een tekstbestand opstellen. In dit bestand legt u het formaat en de uit te voeren Q-parameters vast.

Ga als volgt te werk:

-  ▶ Toets **PGM MGT** indrukken
-  ▶ Softkey **NIEUW BESTAND** indrukken
- ▶ Bestand met de extensie **.A** maken

Beschikbare functies

Voor het maken van een tekstbestand worden onderstaande formatteringsfuncties toegepast:

 Let op hoofdletters en kleine letters.

Opmaakteken	Betekenis
“...”	Opmaak van de uit te geven inhoud markeren
	 Voor de uit te voeren teksten kunt u de tekenset UTF-8 gebruiken.

Opmaakteken	Betekenis
%F, %D of %I	Opgemaakte uitvoer voor Q-, QL- en QR-parameters starten <ul style="list-style-type: none"> ■ F: Float (32-bits getal met zwevende komma) ■ D: Double (64-bits getal met zwevende komma) ■ I: Geheel getal (32-bits geheel getal)
9.3	Aantal posities bij uitvoer van numerieke waarden definiëren <ul style="list-style-type: none"> ■ 9: Totaal aantal posities incl. decimaalscheidingsteken ■ 3. Aantal decimalen
%S of %RS	Opgemaakte of niet-opgemaakte uitvoer van een QS-parameter starten <ul style="list-style-type: none"> ■ S: String (tekenreeks) ■ RS: Raw string <p>De besturing neemt de volgende tekst ongewijzigd en zonder opmaak over.</p>
,	De invoer binnen een formaatbestandenregel van elkaar scheiden, bijv. gegevenstype en variabele
;	Sluit de formaatbestandsregel af
*	Commentaarregel starten in het formaatbestand Commentaar wordt niet in het uitvoerbestand getoond
%"	Aanhalingstekens in het uitvoerbestand uitvoeren
%%	Procentteken in het uitvoerbestand uitvoeren
\\	Backslash in het uitvoerbestand uitvoeren
\n	Return in het uitvoerbestand uitvoeren
+	Variabelewaarde in het uitvoerbestand rechtstlijnend uitvoeren
-	Variabelewaarde in het uitvoerbestand linksbondig uitvoeren

Voorbeeld

Invoer	Betekenis
"X1 = %+9,3 F", Q31;	Formaat voor Q-parameters: <ul style="list-style-type: none"> ■ X1 =: tekst X1 = uitvoeren ■ %: formaat vastleggen ■ +: getal rechtstlijnend ■ 9.3: 9 posities in totaal (incl. decimaal scheidingsteken), waarvan 3 decimalen ■ F: Floating (decimaal getal) ■ Q31: waarde uit Q31 uitvoeren ■ ;: Regeleinde

U hebt de volgende functies tot uw beschikking om verschillende informatie gelijk met het protocolbestand te kunnen weergeven:

Sleutelwoord	Betekenis
CALL_PATH	Padnaam van het NC-programma uitvoeren dat de functie D16 bevat, bijv. " Touchprobe: %S ", CALL_PATH ;
M_CLOSE	Bestand sluiten waarin met D16 wordt geschreven.
M_APPEND	Uitvoerbestand bij een nieuwe uitvoer aan het bestaande uitvoerbestand toevoegen
M_APPEND_MAX	Uitvoerbestand bij een nieuwe uitvoer aan het bestaande uitvoerbestand toevoegen totdat de op te geven maximale bestands-grootte van 20 kB wordt bereikt, bijv. M_APPEND_MAX20 ;
M_TRUNCATE	Uitvoerbestand bij nieuwe uitvoer overschrijven
M_EMPTY_HIDE	Lege regels bij niet-gedefinieerde of lege QS-parameters in het uitvoerbestand niet uitvoeren
M_EMPTY_SHOW	Lege regels bij niet-gedefinieerde of lege QS-parameters uitvoeren en M_EMPTY_HIDE resetten
L_ENGLISH	Tekst alleen bij dialoogtaal Engels uitvoeren
L_GERMAN	Tekst alleen bij dialoogtaal Duits uitvoeren
L_CZECH	Tekst alleen bij dialoogtaal Tsjechisch uitvoeren
L_FRENCH	Tekst alleen bij dialoogtaal Frans uitvoeren
L_ITALIAN	Tekst alleen bij dialoogtaal Italiaans uitvoeren
L_SPANISH	Tekst alleen bij dialoogtaal Spaans uitvoeren
L_PORTUGUE	Tekst alleen bij dialoogtaal Portugees uitvoeren
L_SWEDISH	Tekst alleen bij dialoogtaal Zweeds uitvoeren
L_DANISH	Tekst alleen bij dialoogtaal Deens uitvoeren
L_FINNISH	Tekst alleen bij dialoogtaal Fins uitvoeren
L_DUTCH	Tekst alleen bij dialoogtaal Nederlands uitvoeren
L_POLISH	Tekst alleen bij dialoogtaal Pools uitvoeren
L_HUNGARIA	Tekst alleen bij dialoogtaal Hongaars uitvoeren
L_RUSSIAN	Tekst alleen bij dialoogtaal Russisch uitvoeren
L_CHINESE	Tekst alleen bij dialoogtaal Chinees uitvoeren

Sleutelwoord	Betekenis
L_CHINESE_TRAD	Tekst alleen bij dialoogtaal Chinees (traditioneel) uitvoeren
L_SLOVENIAN	Tekst alleen bij dialoogtaal Sloveens uitvoeren
L_KOREAN	Tekst alleen bij dialoogtaal Koreaans uitvoeren
L_NORWEGIAN	Tekst alleen bij dialoogtaal Noors uitvoeren
L_ROMANIAN	Tekst alleen bij dialoogtaal Roemeens uitvoeren
L_SLOVAK	Tekst alleen bij dialoogtaal Slowaaks uitvoeren
L_TURKISH	Tekst alleen bij dialoogtaal Turks uitvoeren
L_ALL	Tekst ongeacht de dialoogtaal uitvoeren
HOOR	Uren van de actuele tijd uitvoeren
MIN	Minuten van de actuele tijd uitvoeren
SEC	Seconden van de actuele tijd uitvoeren
DAY	Dag van de actuele datum uitvoeren
MONTH	Maand van de actuele datum uitvoeren
STR_MONTH	Maandafkorting van de actuele datum uitvoeren
YEAR2	Jaartal van twee cijfers van de actuele datum uitvoeren
YEAR4	Jaartal van vier cijfers van de actuele datum uitvoeren

Voorbeeld

Voorbeeld van een tekstbestand dat het uitvoerformaat vastlegt:

```

“MEETPROTOCOL ZWAARTEPUNT SCHOEPENRAD“;
“DATUM: %02d.%02d.%04d“,DAY,MONTH,YEAR4;
“TIJD: %02d:%02d:%02d“,HOUR,MIN,SEC;
“AANTAL MEETWAARDEN: = 1“;
“X1 = %9.3F“, Q31;
“Y1 = %9.3F“, Q32;
“Z1 = %9.3F“, Q33;
L_GERMAN;
"Werkzeuglänge beachten";
L_ENGLISH;
"Remember the tool length";

```

Voorbeeld

Voorbeeld van een formaatbestand dat een uitvoerbestand met variabele inhoud genereert:

```

“TOUCHPROBE“;
“%S“,QS1;
M_EMPTY_HIDE;
“%S“,QS2;
“%S“,QS3;
M_EMPTY_SHOW;
“%S“,QS4;
M_CLOSE;

```

Voorbeeld van een NC-programma dat uitsluitend **Q3** definieert:

N110 Q1 = 100	; Aan Q1 de getalwaarde 100 toewijzen
N120 QS3 = "Pos 1: " TOCHAR(DAT+Q1)*	; Numerieke waarde van Q1 omzetten naar een alfanumerieke waarde en koppelen aan de gedefinieerde tekenreeks
N130 D16 P01 TNC:\D16.a / SCREEN:	; Uitvoerbestand met FN 16 op het besturingsbeeldscherm laten weergeven

Voorbeeld van de beeldschermuitvoer met twee lege regels die door **Q3** en **Q4** ontstaan:

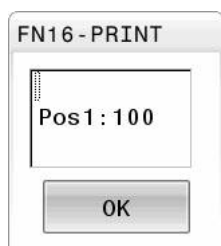

D16-uitvoer in het NC-programma activeren

Met de functie **D16** definieert u het uitvoerbestand.

De besturing maakt in de volgende gevallen het uitvoerbestand aan:

- Programma-einde **G71**
- Programmaonderbreking met toets **NC-STOP**
- Sleutelwoord **M_CLOSE** in het bronbestand

Voer in de D16-functie het pad van het aangemaakte tekstbestand en het pad van het uitvoerbestand in.

Ga als volgt te werk:

-  ▶ Toets **Q** indrukken
-  ▶ Op de softkey **SPECIALA FUNCTIES** drukken
-  ▶ Softkey **D16 F-PRINT** indrukken
-  ▶ Softkey **BESTAND SELECT.** indrukken
- ▶ Bron selecteren, d.w.z. het tekstbestand waarin het uitvoerformaat is gedefinieerd
-  ▶ Met de **ENT**-toets bevestigen
- ▶ Doel selecteren, d.w.z. uitvoerpad

U kunt het uitvoerpad op twee manieren definiëren:

- Rechtstreeks in de functie **D16**
- In de machineparameters onder **CfgUserPath** (nr. 102200)



Als het opgeroepen bestand zich in dezelfde directory bevindt als het oproepende bestand, kunt u ook alleen de bestandsnaam zonder pad opnemen. Daarvoor staat binnen het selectievenster van de softkey **BESTAND SELECT.** de softkey **BEST.NAAM OVERNEMEN** ter beschikking.

Padgegevens in de D16-functie

Indien u alleen de bestandsnaam als padnaam van het protocolbestand invoert, slaat de besturing het protocolbestand op in de directory waarin het NC-programma met de functie **D16** staat.

Als alternatief voor volledige paden programmeert u relatieve paden:

- vanaf de map van het oproepende bestand een map omlaag **D16 P01 MASKE\MASKE1.A/ PROT\PROT1.TXT**
- vanaf de map van het oproepende bestand een map omhoog en in een andere map **D16 P01 ../MASKE\MASKE1.A/ ../\PROT1.TXT**

Met de softkey **SYNTAX** kunt u paden binnen dubbele aanhalingstekens zetten. De dubbele aanhalingstekens bepalen het begin en het einde van het pad. Hierdoor herkent de besturing mogelijke speciale tekens als onderdeel van het pad.

Verdere informatie: "Namen van bestanden", Pagina 113

Wanneer het volledige pad binnen de dubbele aanhalingstekens staat, kunt u zowel \ als / als scheiding voor de mappen en bestanden gebruiken.



Bedienings- en programmeerinstructies:





- Wanneer u zowel in de machineparameters als in de functie **D16** een pad definieert, geldt het pad uit de functie **D16**.
- Wanneer u in het NC-programma meerdere malen hetzelfde bestand uitvoert, voegt de besturing binnen het uitvoerbestand de actuele uitvoer achter de eerder uitgevoerde inhoud toe.
- In de **D16**-regel het formaatbestand en het protocolbestand telkens met extensie van het bestandstype programmeren
- De extensie van het protocolbestand bepaalt het bestandstype van de uitvoer (bijvoorbeeld .TXT, .A, .XLS, .HTML).
- Veel relevante en interessante informatie voor een protocolbestand krijgt u met behulp van de functie **D18**, bijvoorbeeld het nummer van de laatst gebruikte tastcyclus.

Verdere informatie: "D18 – Systeemgegevens lezen", Pagina 321

Uitvoerpad in de machineparameters definiëren

Als u de meetresultaten in een bepaalde directory wilt opslaan, moet u het uitvoerpad van het protocolbestand definiëren in de machineparameters.

Ga als volgt te werk om het uitvoerpad te wijzigen:

-  ▶ Toets **MOD** indrukken
- ▶ Sleutelgetal 123 invoeren
-  ▶ Parameter **CfgUserPath** (nr. 102200) selecteren
-  ▶ Parameter **fn16DefaultPath** (nr. 102202) selecteren
- > De besturing toont een apart venster.
- ▶ Uitvoerpad voor de machinewerkstanden selecteren
-  ▶ Parameter **fn16DefaultPathSim** (nr. 102203) selecteren
- > De besturing toont een apart venster.
- ▶ Uitvoerpad voor de werkstanden **Programmeren** en **Programmatest** selecteren

Bron of doel met parameters opgeven

U kunt de paden van het bron- en uitvoerbestand als variabele waarden opgeven. Hiervoor definieert u eerst in het NC-programma de gewenste variabelen.

Verdere informatie: "Stringparameters toewijzen", Pagina 327

Wanneer u de paden variabele definieert, voert u de QS-parameters met de volgende syntaxis in:

Syntaxiselement	Betekenis
: QS1 '	QS-parameter met voorafgaande dubbele punt en tussen aanhalingstekens vastleggen
: QL3 '.txt	Bij doelbestand evt. aanvullend extensie opgeven

 Wanneer u een pad met QS-parameters in een protocolbestand wilt uitvoeren, gebruikt u de functie **%RS**. Daarmee is gewaarborgd dat de besturing speciale tekens niet als teken voor formattering geïnterpreteert.

Voorbeeld

```
N90 D16 P01 TNC:\MASKE\MASKE1.A/ TNC:\PROT1.TXT
```

De besturing maakt het bestand PROT1.TXT:

MEETPROTOCOL ZWAARTEPUNT SCHOEPENRAD

DATUM: 15-07-2015

TIJD: 08:56:34

AANTAL MEETWAARDEN: = 1

X1 = 149,360

Y1 = 25,509

Z1 = 37,000

Remember the tool length

Meldingen weergeven op het beeldscherm

U kunt de functie **D16** gebruiken om meldingen in een venster op het beeldscherm van de besturing te laten weergeven. Hierdoor kunt u aanwijzingsteksten zo weergeven, dat de gebruiker daarop moet reageren. U kunt de inhoud van de uitgevoerde tekst en de plaats in het NC-programma vrij selecteren. U kunt ook variabelewaarden uitvoeren.

Om ervoor te zorgen dat het bericht op het besturingsbeeldscherm verschijnt, dient u **SCREEN:** te definiëren als het uitvoerpad.

Voorbeeld

```
N110 D16 P01 TNC:\MASKE-  
MASKE1.A / SCREEN:
```

```
; Uitvoerbestand met FN 16 op  
het besturingsbeeldscherm laten  
weergeven
```

Als het bericht uit meer regels bestaat dan in het aparte venster worden weergegeven, kunt u de regels in het aparte venster laten opschuiven met de pijltoetsen.



Wanneer u in het NC-programma meerdere malen hetzelfde bestand uitvoert, voegt de besturing binnen het doelbestand de actuele uitvoer achter de eerder uitgevoerde inhoud toe.

Wanneer u het vorige aparte venster wilt overschrijven, programmeert u de sleutelwoorden **M_CLOSE** of **M_TRUNCATE**.

Apart venster sluiten

U kunt het venster als volgt sluiten:

- Toets **CE**
- Uitvoerpad **SCLR:** definiëren (Screen Clear)

Voorbeeld

```
N90 D16 P01 TNC:\MASKE\MASKE1.A / SCLR:
```

U kunt ook het aparte venster van een cyclus met de functie **D16** sluiten. Daarvoor hebt u geen tekstbestand nodig.

Voorbeeld

```
N90 D16 P01 / SCLR:
```

Meldingen extern uitvoeren

Met de functie **D16** kunt u de uitvoerbestanden op een station of USB-apparaat opslaan.

Om ervoor te zorgen dat de besturing het uitvoerbestand opslaat, moet het pad incl. station in de functie **D16** worden vastgelegd.

Voorbeeld

N110 D16 P01 TNC:MSK- MSK1.A / PC325:\LOG- \PRO1.TXT	; Uitvoerbestand met FN 16 opslaan
--	--

i Wanneer u in het NC-programma meerdere malen hetzelfde bestand uitvoert, voegt de besturing binnen het doelbestand de actuele uitvoer achter de eerder uitgevoerde inhoud toe.

Meldingen afdrukken

U kunt de functie **D16** gebruiken om de uitvoerbestanden op een aangesloten printer af te drukken.

i De aangesloten printer moet geschikt zijn voor postscript.
Meer informatie: Gebruikershandboek **Instellen, NC-programma's testen en uitvoeren**

Om ervoor te zorgen dat de besturing het uitvoerbestand afdrukt, moet het bronbestand eindigen met het sleutelwoord **M_CLOSE**.

Als u de standaardprinter gebruikt, voert u als doelpad **Printer:** en een bestandsnaam in.

Als u een andere printer dan de standaardprinter gebruikt, voert u het pad van de printer in, bijvoorbeeld **Printer:\PR0739** en een bestandsnaam.

De besturing slaat het bestand onder de gedefinieerde bestandsnaam op in het gedefinieerde pad. De besturing drukt de bestandsnaam niet mee.

De besturing slaat het bestand slechts op totdat het is afgedrukt.

Voorbeeld

N110 D16 P01 TNC:MASKE- MASKE1.A / PRINTER:- \PRINT1	; Uitvoerbestand afdrukken met FN 16
--	---

D18 – Systeemgegevens lezen

Met de functie **D18** kunnen systeemgegevens gelezen en in Q-parameters opgeslagen worden. De systeemdatum wordt geselecteerd d.m.v. een groepsnummer (ID-nr.), een systeemnummer en eventueel via een index.



De gelezen waarden van de functie **D18** geeft de besturing onafhankelijk van de eenheid van het NC-programma altijd **metrisch** weer.

Gegevens uit de actieve gereedschapstabel kunt u ook met **TABDATA READ** uitlezen. De besturing rekent daarbij de tabelwaarden automatisch om in de maateenheid van het NC-programma.

Verdere informatie: "Systeemgegevens", Pagina 584

Voorbeeld: waarde van de actieve maatfactor van de Z-as aan Q25 toewijzen

```
N55 D18 Q25 ID210 NR4 IDX3*
```

D19 – waarden aan de PLC doorgeven

AANWIJZING

Let op: botsingsgevaar!

Wijziging van de PLC kan tot ongewenst gedrag en ernstige fouten leiden, bijv. niet meer kunnen bedienen van de besturing. Daarom is de toegang tot de PLC met een wachtwoord beveiligd. Deze functie biedt HEIDENHAIN, uw machinefabrikant en andere leveranciers de mogelijkheid vanuit een NC-programma met de PLC te communiceren. Gebruik door de machine-operator of NC-programmeur is niet aan te bevelen. Tijdens de uitvoering van de functie en de volgende bewerking bestaat er gevaar voor botsingen!

- ▶ Functie uitsluitend in overleg met HEIDENHAIN, machinefabrikant of andere leveranciers gebruiken
- ▶ Documentatie van HEIDENHAIN, de machinefabrikant en andere leveranciers in acht nemen

Met de functie **D19** kunt u tot twee vaste of variabele waarden aan de PLC doorgeven.

D20 – NC en PLC synchroniseren

AANWIJZING

Let op: botsingsgevaar!

Wijziging van de PLC kan tot ongewenst gedrag en ernstige fouten leiden, bijv. niet meer kunnen bedienen van de besturing. Daarom is de toegang tot de PLC met een wachtwoord beveiligd. Deze functie biedt HEIDENHAIN, uw machinefabrikant en andere leveranciers de mogelijkheid vanuit een NC-programma met de PLC te communiceren. Gebruik door de machine-operator of NC-programmeur is niet aan te bevelen. Tijdens de uitvoering van de functie en de volgende bewerking bestaat er gevaar voor botsingen!

- ▶ Functie uitsluitend in overleg met HEIDENHAIN, machinefabrikant of andere leveranciers gebruiken
- ▶ Documentatie van HEIDENHAIN, de machinefabrikant en andere leveranciers in acht nemen

Met de functie **D20** kan tijdens de programma-afloop een synchronisatie tussen de NC en PLC worden uitgevoerd. De besturing stopt met het afwerken totdat er aan de voorwaarde is voldaan die in de regel **D20**-geprogrammeerd is.

De functie **SYNC** kunt u altijd gebruiken wanneer u bijv. via **D18** systeemgegevens leest. Voor de systeemgegevens is een synchronisatie op de huidige datum en tijd vereist. De besturing stopt bij de functie **D20** de vooruitberekening. De besturing berekent de NC-regel na **D20** pas nadat de besturing de NC-regel met **D20** heeft afgewerkt.

Voorbeeld: interne vooruitberekening stoppen, actuele positie in de X-as lezen

N11 D20 SYNC	; Interne vooruitberekening met FN 20 stoppen
N12 D18 Q1 ID270 NR1 IDX1*	; Positie van de X-as met FN 18 bepalen

D29 – waarden aan de PLC doorgeven

AANWIJZING

Let op: botsingsgevaar!

Wijziging van de PLC kan tot ongewenst gedrag en ernstige fouten leiden, bijv. niet meer kunnen bedienen van de besturing. Daarom is de toegang tot de PLC met een wachtwoord beveiligd. Deze functie biedt HEIDENHAIN, uw machinefabrikant en andere leveranciers de mogelijkheid vanuit een NC-programma met de PLC te communiceren. Gebruik door de machine-operator of NC-programmeur is niet aan te bevelen. Tijdens de uitvoering van de functie en de volgende bewerking bestaat er gevaar voor botsingen!

- ▶ Functie uitsluitend in overleg met HEIDENHAIN, machinefabrikant of andere leveranciers gebruiken
- ▶ Documentatie van HEIDENHAIN, de machinefabrikant en andere leveranciers in acht nemen

Met de functie **D29** kunt u maximaal acht getalwaarden of Q-parameters aan de PLC doorgeven.

D37 - EXPORT

AANWIJZING

Let op: botsingsgevaar!

Wijziging van de PLC kan tot ongewenst gedrag en ernstige fouten leiden, bijv. niet meer kunnen bedienen van de besturing. Daarom is de toegang tot de PLC met een wachtwoord beveiligd. Deze functie biedt HEIDENHAIN, uw machinefabrikant en andere leveranciers de mogelijkheid vanuit een NC-programma met de PLC te communiceren. Gebruik door de machine-operator of NC-programmeur is niet aan te bevelen. Tijdens de uitvoering van de functie en de volgende bewerking bestaat er gevaar voor botsingen!

- ▶ Functie uitsluitend in overleg met HEIDENHAIN, machinefabrikant of andere leveranciers gebruiken
- ▶ Documentatie van HEIDENHAIN, de machinefabrikant en andere leveranciers in acht nemen

U hebt de functie **D37** nodig wanneer u eigen cycli wilt maken en in de besturing wilt opnemen.

D38 - gegevens uit het NC-programma verzenden

Met de functie **D38** kunt u vanuit het NC-programma vaste of variabele waarden in het logboek schrijven of naar een externe toepassing verzenden, bijvoorbeeld naar StateMonitor.

De syntax bestaat daarbij uit twee delen:

- **Formaat van verzonden tekst:** uitvoertekst met optionele jokertekens voor de waarden van de variabelen, bijv. **%f**



Er mogen eveneens QS-parameters worden ingevoerd. Houd rekening met hoofd- en kleine letters bij het opgeven van vaste of variabele getallen of teksten.

- **Geg. voor plaatshouder in tekst:** lijst met max. 7 Q-, QL of QR-variabelen, bijv. **Q1**

De gegevensoverdracht vindt plaats via een gewoon TCP/IP-computernetwerk.



Meer informatie vindt u in het handboek Remo Tools SDK.

Voorbeeld

Waarden van **Q1** en **Q23** in het logboek documenteren.

```
D38* /"Q-Parameter Q1: %f Q23: %f" P02 +Q1 P02 +Q23*
```

Voorbeeld

Uitvoerformaat van de variabelewaarden definiëren.

```
D38* /"Q-Parameter Q1: %05.1f" P02 +Q1*
```

- > De besturing geeft de variabelewaarde uit met in totaal vijf posities, waarvan een decimaal. Zo nodig wordt de uitvoer met zogenaamde voorloophulpnullen aangevuld.

```
D38* /"Q-Parameter Q1: % 7.3f" P02 +Q1*
```

- > De besturing geeft de variabelewaarde uit met in totaal zeven posities, waarvan drie decimalen. Zo nodig wordt de uitvoer met spaties aangevuld.



Om in de uitvoertekst **%** te krijgen, moet u op de gewenste testpositie **%%** invoeren.

Voorbeeld

In dit voorbeeld kunt u informatie verzenden naar StateMonitor.

Met behulp van de functie **D38** kunt u o.a. opdrachten boeken.

Om deze functie te kunnen gebruiken, moet aan de volgende voorwaarden zijn voldaan:

- StateMonitor versie 1.2
Het opdrachtbeheer met behulp van de zogenoemde Jobterminals (optie nr. 4) is vanaf versie 1.2 van StateMonitor mogelijk.
- Opdracht in StateMonitor gemaakt
- Gereedschapsmachine toegewezen

Voor het voorbeeld gelden de volgende specificaties:

- Opdrachtnummer 1234
- Stap 1

D38* /"JOB:1234_STEP:1_CREATE"*	Opdracht aanmaken
D38* /"JOB:1234_STEP:1_CREATE_ITEMNAME: HOLDER_ITEMID:123_TARGETQ:20" *	Alternatief: Opdracht aanmaken met onderdeelnaam, onderdeelnummer en gewenste hoeveelheid
D38* /"JOB:1234_STEP:1_START"*	Opdracht starten
D38* /"JOB:1234_STEP:1_PREPARATION"*	Instellen starten
D38* /"JOB:1234_STEP:1_PRODUCTION"*	Produceren/productie
D38* /"JOB:1234_STEP:1_STOP"*	Opdracht stoppen
D38* /"JOB:1234_STEP:1_FINISH"*	Opdracht beëindigen

Bovendien kunt u ook de werkstukhoeveelheid van de opdracht terugmelden.

Met de variabelen **OK**, **S** en **R** geeft u aan of de teruggemelde werkstukhoeveelheid correct is vervaardigd of niet.

U definieert met **A** en **I** hoe StateMonitor de feedback interpreteert. Wanneer u absolute waarden overdraagt, overschrijft StateMonitor de eerder geldige waarden. Wanneer u incrementele waarden doorgeeft, telt StateMonitor het aantal stuks op.

D38* /"JOB:1234_STEP:1_OK_A:23"*	Werkelijke hoeveelheid (OK) absoluut
D38* /"JOB:1234_STEP:1_OK_I:1"*	Werkelijke hoeveelheid (OK) incrementeel
D38* /"JOB:1234_STEP:1_S_A:12"*	Afkeur (S) absoluut
D38* /"JOB:1234_STEP:1_S_I:1"*	Afkeur (S) incrementeel
D38* /"JOB:1234_STEP:1_R_A:15"*	Nabewerking (R) absoluut
D38* /"JOB:1234_STEP:1_R_I:1"*	Nabewerking (R) incrementeel

9.10 Stringparameters

Functies van de stringverwerking

De stringverwerking (Engels: string = tekenreeks) via **QS**-parameters kan worden gebruikt om variabele tekenreeksen te maken. Deze strings kunnen bijv. via de functie **D16** worden uitgegeven om variabele protocollen te maken.

Aan een stringparameter kunt u een string (letters, cijfers, speciale tekens, stuurtekens en spaties) met een maximale lengte van 255 tekens toewijzen. De toegewezen of ingelezen waarden kunnen verder met de hieronder beschreven functies worden verwerkt en gecontroleerd. Evenals bij de Q-parameterprogrammering hebt u in totaal 2000 QS-parameters tot uw beschikking.

Verdere informatie: "Principe en functieoverzicht", Pagina 280

In de Q-parameterfuncties **STRING FORMULE** en **FORMULE** zijn verschillende functies voor de verwerking van stringparameters opgenomen.

Softkey	Functies van de STRING FORMULE	Bladzijde
DECLARE STRING	Stringparameters toewijzen	327
CFGREAD	Waarden van de machineparameters uitlezen	337
STRING- FORMULE	Stringparameters koppelen	328
TOCHAR	Numerieke waarde naar een stringparameter converteren	329
SUBSTR	Deelstring uit een stringparameter kopiëren	330
SYSSTR	Systeemgegevens lezen	331





Softkey	Stringfuncties in de formule-functie	Bladzijde
TONUMB	Stringparameter naar een numerieke waarde converteren	332
INSTR	Stringparameter controleren	334
STRLEN	Lengte van een stringparameter bepalen	335
STRCOMP	Alfabetische volgorde vergelijken	336



Als u de functie **STRING FORMULE** gebruikt, is het resultaat altijd een alfanumerieke waarde. Als u de functie **FORMULE** gebruikt, is het resultaat altijd een numerieke waarde.

Stringparameters toewijzen

Stringvariabelen moeten worden toegewezen voordat de variabelen kunnen worden gebruikt. Gebruik hiervoor het commando **DECLARE STRING**.

-  ▶ Toets **SPEC FCT** indrukken
-  ▶ Softkey **PROGRAMMA- FUNCTIES** indrukken
-  ▶ Op de softkey **STRING FUNCTIES** drukken
-  ▶ Softkey **DECLARE STRING** indrukken

Voorbeeld

```
N110 DECLARE STRING QS10 = "workpiece" * ; Alfanumerieke waarde QS10 toewijzen
```

Stringparameters koppelen

Met de koppelingoperator (stringparameter || stringparameter) kunnen meerdere stringparameters worden gekoppeld.

-  ▶ Toets **SPEC FCT** indrukken
-  ▶ Softkey **PROGRAMMA- FUNCTIES** indrukken
-  ▶ Op de softkey **STRING FUNCTIES** drukken
-  ▶ Softkey **STRING FORMULE** indrukken
-  ▶ Nummer van de stringparameter invoeren waarin de besturing de gekoppelde string moet opslaan en dit met de **ENT**-toets bevestigen
- ▶ Nummer van de stringparameter invoeren waarin de **eerste** deelstring is opgeslagen, met de **ENT**-toets bevestigen:
 - > De besturing toont het koppelingssymbool ||
 - ▶ Met de **ENT**-toets bevestigen
 - ▶ Nummer van de stringparameter invoeren waarin de **tweede** deelstring is opgeslagen, met de **ENT**-toets bevestigen
- ▶ Dit proces herhalen tot alle te koppelen deelstrings zijn geselecteerd en met de **END**-toets beëindigen

Voorbeeld: QS10 dient de complete tekst van QS12 en QS13 te bevatten





N110 QS10 = QS12 QS13 *	; Inhoud van QS12 en QS13 koppelen en aan QS-parameter QS10 toewijzen
-----------------------------------	--

Parameterinhouden:

- **QS12: status:**
- **QS13: afkeur**
- **QS10: status: afgekeurd**

Numerieke waarde naar een stringparameter converteren

Met de functie **TOCHAR** wordt een numerieke waarde naar een stringparameter geconverteerd. Op deze wijze kunt u getalwaarden met een stringvariabele koppelen.

-  ▶ Softkeybalk met speciale functies tonen
-  ▶ Functiemenu openen
-  ▶ Softkey Stringfuncties indrukken
-  ▶ Softkey **STRING FORMULE** indrukken
- 
 - ▶ Functie voor het converteren van een numerieke waarde naar een stringparameter selecteren
 - ▶ Getal of gewenste Q-parameter invoeren die de besturing moet converteren en dit met de **ENT**-toets bevestigen
 - ▶ Indien gewenst het aantal decimalen invoeren dat door de besturing moet worden meegeconverteerd en dit met de **ENT**-toets bevestigen
 - ▶ Expressie tussen haakjes met de **ENT**-toets sluiten en de invoer met de **END**-toets beëindigen





Voorbeeld: parameter Q50 naar stringparameter QS11 converteren en 3 decimalen gebruiken

N110 QS11 = TOCHAR (DAT +Q50 DECIMALS3)*

; Numerieke waarde uit **Q50** naar een alfanumerieke waarde converteren en aan een QS-parameter **QS11** toewijzen

Deelstring uit een stringparameter kopiëren

Met de functie **SUBSTR** kunt u uit een stringparameter een definieerbaar bereik kopiëren.

- 
 - ▶ Softkeybalk met speciale functies tonen
- 
 - ▶ Functiemenu openen
- 
 - ▶ Softkey Stringfuncties indrukken
- 
 - ▶ Softkey **STRING FORMULE** indrukken
 - ▶ Nummer van de parameter invoeren waarin de besturing de gekopieerde tekenreeks moet opslaan en dit met de **ENT**-toets bevestigen
- 
 - ▶ Functie voor het kopiëren van een deelstring selecteren
 - ▶ Nummer van de QS-parameter invoeren waaruit u de deelstring wilt kopiëren en dit met de **ENT**-toets bevestigen
 - ▶ Nummer van de positie invoeren vanaf waar u de deelstring wilt kopiëren en dit met de **ENT**-toets bevestigen
 - ▶ Aantal tekens invoeren dat u wilt kopiëren en dit met de **ENT**-toets bevestigen
 - ▶ Expressie tussen haakjes met de **ENT**-toets sluiten en de invoer met de **END**-toets beëindigen



Het eerste teken van een tekststring begint intern op positie 0.

Voorbeeld: uit de stringparameter QS10 moet vanaf de derde positie (BEG2) een deelstring van vier tekens worden (LEN4) gelezen

```
N110 QS13 = SUBSTR
( SRC_QS10 BEG2 LEN4 )*
```

```
; Deelstring uit QS10 aan
QS-parameter QS13 toewijzen
```

Stelsysteemgegevens lezen

Met de NC-functie **SYSTR** kunnen systeemgegevens worden gelezen en inhoud in QS-parameters worden opgeslagen. U selecteert de systeemdatum met een groepsnummer **ID** en een nummer **NR**.

U kunt **IDX** en **DAT** optioneel invoeren.

Groepsnaam, ID-nr.	Nummer	Betekenis
Programma-informatie, 10010	1	Pad van het actuele hoofdprogramma of palletprogramma
	2	Pad van het actuele afgewerkte NC-programma
	3	Pad van het met cyclus G39 PGM CALL geselecteerde NC-programma
	10	Pad van het met %:PGM geselecteerde NC-programma
Kanaalgegevens, 10025	1	Naam van het actuele kanaal, bijv. CH_NC
In de gereedschapsoproep geprogrammeerde waarden, 10060	1	Naam van het actuele gereedschap.
<div style="border: 1px solid black; padding: 5px;">  De NC-functie slaat de gereedschapsnaam alleen op wanneer u het gereedschap oproept met behulp van de gereedschapsnaam. </div>		
Kinematica, 10290	10	In de laatste NC-functie FUNCTION MODE geprogrammeerde kinematica
Huidige systeemtijd, 10321	1 - 16, 20	<ul style="list-style-type: none"> ■ 1: D.MM.JJJJ h:mm:ss ■ 2: D.MM.JJJJ h:mm ■ 3: D.MM.JJ hh:mm ■ 4: JJJJ-MM-DD hh:mm:ss ■ 5: JJJJ-MM-DD hh:mm ■ 6: JJJJ-MM-DD h:mm ■ 7: JJ-MM-DD h:mm ■ 8: DD.MM.JJJJ ■ 9: D.MM.JJJJ ■ 10: D.MM.JJ ■ 11: JJJJ-MM-DD ■ 12: JJ-MM-DD ■ 13: hh:mm:ss ■ 14: h:mm:ss ■ 15: h:mm ■ 16: DD.MM.JJJJ hh:mm ■ 20: XX <p>De aanduiding XX staat voor de 2-cijferige uitvoer van de huidige kalenderweek, die volgens ISO 8601 de volgende kenmerken heeft:</p> <ul style="list-style-type: none"> ■ Heeft zeven dagen ■ Begint op een maandag ■ Wordt doorlopend genummerd ■ De eerste kalenderweek bevat de eerste donderdag van het jaar

Groepsnaam, ID-nr.	Nummer	Betekenis
Gegevens van het tastsysteem, 10350	50	Tastsysteemtype van het actieve werkstuktastsysteem TS
	70	Tastsysteemtype van het actieve gereedschapstastsysteem TT
	73	Naam van het actieve gereedschapstastsysteem TT uit de machineparameter activeTT
Gegevens voor de palletbewerking, 10510	1	Naam van de momenteel bewerkte pallet
	2	Pad van de huidige geselecteerde pallettabel
NC-softwareversie, 10630	10	Nummer van de NC-softwareversie
Informatie voor onbalanscyclus, 10855	1	Pad van de onbalanskalibratietabel De onbalanskalibratietabel hoort tot de actieve kinematica.
Gereedschapsgegevens, 10950	1	Naam van het actuele gereedschap.
	2	Inhoud van de kolom DOC van het actuele gereedschap
	3	AFC-regelinstelling van het actuele gereedschap
	4	Kinematica gereedschapshouder van het actuele gereedschap.

Stringparameters naar een numerieke waarde converteren

Met de functie **TONUMB** wordt een stringparameter naar een numerieke waarde geconverteerd. De te converteren waarde mag alleen uit getalwaarden bestaan.



De te converteren QS-parameter mag slechts één getalwaarde bevatten, anders komt de besturing met een foutmelding



- ▶ Q-parameterfuncties selecteren



- ▶ Softkey **FORMULE** indrukken
- ▶ Nummer van de parameter invoeren waarin de besturing de numerieke waarde moet opslaan en dit met de **ENT**-toets bevestigen



- ▶ Softkeybalk omschakelen



- ▶ Functie voor het converteren van een stringparameter naar een numerieke waarde selecteren
- ▶ Nummer van de QS-parameter invoeren die de besturing moet converteren en dit met de **ENT**-toets bevestigen
- ▶ Expressie tussen haakjes met de **ENT**-toets sluiten en de invoer met de **END**-toets beëindigen





Voorbeeld: stringparameter QS11 naar een numerieke parameter Q82 converteren

```
N110 Q82 = TONUMB  
  ( SRC_QS11 )*
```

; De alfanumerieke waarde
uit **QS11** omzetten naar een
numerieke waarde en **Q82**
toewijzen

Stringparameter controleren

Met de functie **INSTR** kunt u controleren of en waar zich een stringparameter in een andere stringparameter bevindt.

-  ▶ Q-parameterfuncties selecteren
-  ▶ Softkey **FORMULE** indrukken
- ▶ Nummer van de Q-parameter voor het resultaat invoeren en met **ENT**-toets bevestigen.
- ▶ De besturing slaat in de parameter op waar de te zoeken tekst begint
-  ▶ Softkeybalk omschakelen
-  ▶ Functie voor het controleren van een stringparameter selecteren
- ▶ Nummer van de QS-parameter invoeren waarin de te zoeken tekst is opgeslagen en met de **ENT**-toets bevestigen
- ▶ Nummer van de QS-parameter invoeren die de besturing moet doorzoeken en dit met de **ENT**-toets bevestigen
- ▶ Nummer van de positie invoeren vanaf waar de besturing de deelstring moet zoeken en dit met **ENT**-toets bevestigen
- ▶ Expressie tussen haakjes met de **ENT**-toets sluiten en de invoer met de **END**-toets beëindigen







i Het eerste teken van een tekststring begint intern op positie 0.
 Wanneer de besturing de te zoeken deelstring niet vindt, dan wordt de totale lengte van de te doorzoeken string opgeslagen (telling begint hier bij 1) in de resultaatparameter.
 Als de te zoeken deelstring vaker voorkomt, geeft de besturing de eerste positie door waar de deelstring is gevonden.

Voorbeeld: QS10 doorzoeken op de in parameter QS13 opgeslagen tekst. Zoekactie beginnen vanaf de derde positie

```
N370 Q50 = INSTR ( SRC_QS10 SEA_QS13 BEG2 )*
```

Lengte van een stringparameter bepalen

De functie **STRLEN** levert de lengte van de tekst die in een selecteerbare stringparameter is opgeslagen.

-  ▶ Q-parameterfuncties selecteren
-  ▶ Softkey **FORMULE** indrukken
-  ▶ Nummer van de Q-parameter invoeren waarin de besturing de vast te stellen stringlengte moet opslaan en dit met de **ENT**-toets bevestigen
-  ▶ Softkeybalk omschakelen
-  ▶ Functie voor het vaststellen van de tekstlengte van een stringparameter selecteren
-  ▶ Nummer van de QS-parameter invoeren waarvan de besturing de lengte moet bepalen en dit met de toets **ENT** bevestigen
-  ▶ Expressie tussen haakjes met de **ENT**-toets sluiten en de invoer met de **END**-toets beëindigen

Voorbeeld: lengte van QS15 bepalen





**N110 Q52 = STRLEN
(SRC_QS15)***

; Aantal tekens van **QS15** bepalen
en aan **Q52** toewijzen

 Als de geselecteerde QS-parameter niet gedefinieerd is, wordt het resultaat **-1** uitgevoerd.

Lexicale volgorde van twee alfanumerieke tekenreeksen vergelijken

Met de NC-functie **STRCOMP** vergelijkt u de lexicale volgorde van de inhoud van twee QS-parameters.

-  ▶ Q-parameterfuncties selecteren
-  ▶ Softkey **FORMULE** indrukken
-  ▶ Nummer van de Q-parameter invoeren waarin de besturing het resultaat van de vergelijking moet opslaan en dit met de **ENT**-toets bevestigen
-  ▶ Softkeybalk omschakelen
-  ▶ Functie voor het vergelijken van stringparameters selecteren
-  ▶ Nummer van de eerste QS-parameter invoeren die de besturing moet vergelijken en dit met de **ENT**-toets bevestigen
-  ▶ Nummer van de tweede QS-parameter invoeren die de besturing moet vergelijken en dit met de **ENT**-toets bevestigen
-  ▶ Expressie tussen haakjes met de **ENT**-toets sluiten en de invoer met de **END**-toets beëindigen

-  De besturing geeft de volgende resultaten door:
- **0**: de inhoud van de twee QS-parameters is identiek
 - **-1**: de inhoud van de eerste QS parameter komt in de lexicale volgorde **vóór** de inhoud van de tweede QS-parameter
 - **+1**: de inhoud van de eerste QS-parameter komt in de lexicale volgorde **na** de inhoud van de tweede QS-parameter

De lexicale volgorde is als volgt:

- 1 Speciale tekens, bijvoorbeeld ?_
- 2 Cijfers, bijv. 123
- 3 Hoofdletters, bijv. ABC
- 4 Kleine letters, bijv. abc

-  De besturing controleert vanaf het eerste teken totdat de inhoud van de QS-parameters anders is. Als de inhoud bijvoorbeeld op de vierde plaats verschilt, breekt de besturing de controle op deze plaats af.
- Kortere inhoud met de identieke tekenreeks wordt in de volgorde als eerste weergegeven, bijvoorbeeld abc voor abcd.

Voorbeeld: lexicale volgorde van QS12 en QS14 vergelijken





N110 Q52 = STRCOMP
(SRC_QS12 SEA_QS14)*

; Woordenlijst van de waarden van
QS12 en **QS14** vergelijken

Machineparameters lezen

Met de NC-functie **CFGREAD** kunt u machineparameters van de besturing als numerieke of alfanumerieke waarden uitlezen. De gelezen numerieke waarden worden altijd metrisch uitgevoerd.

Om een machineparameter te lezen, moet u de volgende inhoud in de configuratie-editor van de besturing bepalen:

Symbol	Type	Betekenis	Voorbeeld
	Key	Groepsnaam van de machineparameter De groepsnaam kan optioneel worden opgegeven	CH_NC
	Entiteit	Parameterobject De naam begint altijd met Cfg	CfgGeoCycle
	Attribuut	Naam van de machineparameter	displaySpindleErr
	Index	Lijstindex van een machineparameter De lijstindex kan optioneel worden opgegeven	[0]



In de configuratie-editor voor de machineparameters kunt u de weergave van de beschikbare parameters wijzigen. Bij de standaardinstelling worden de parameters met korte verklarende teksten getoond.

Meer informatie: Gebruikershandboek **Instellen, NC-programma's testen en uitvoeren**



Voordat u een machineparameter met de NC-functie **CFGREAD** kunt opvragen, moet u telkens een QS-parameters met kenmerk, entiteit en key definiëren.

De besturing vraagt in de dialoog van de NC-functie **CFGREAD** om de volgende parameters:

- **KEY_QS:** groepsnaam (key) van de machineparameter
- **TAG_QS:** objectnaam (entiteit) van de machineparameter
- **ATR_QS:** naam (attribuut) van de machineparameter
- **IDX:** index van de machineparameter

Getalwaarde van een machineparameter lezen

Waarde van een machineparameter als numerieke waarde in een Q-parameter opslaan:

- ▶  Q-parameterfuncties selecteren
- ▶  Softkey **FORMULE** indrukken
- ▶ Nummer van de Q-parameter invoeren waarin de besturing de machineparameter moet opslaan en dit met de ENT-toets bevestigen
- ▶ Met de **ENT**-toets bevestigen
- ▶ Functie **CFGREAD** selecteren
- ▶ Nummers van de stringparameters voor key, entiteit en attribuut invoeren
- ▶ Met de **ENT**-toets bevestigen
- ▶ Evt. nummer voor index invoeren of dialoog met **NO ENT** overslaan
- ▶ Expressie tussen haakjes met de ENT-toets sluiten
- ▶ Invoer met de **END**-toets beëindigen

Voorbeeld: overlappingsfactor als Q-parameter lezen

Parameterinstelling in de config-editor

ChannelSettings

CH_NC

CfgGeoCycle

pocketOverlap

Voorbeeld

N110 QS11 = "CH_NC"	; Sleutel aan de QS-parameter QS11 toewijzen
N120 QS12 = "CfgGeoCycle"	; Entiteit aan de QS-parameter QS12 toewijzen
N130 QS13 = "pocketOverlap"	; Kenmerk aan de QS-parameter QS13 toewijzen
N140 Q50 = CFGREAD(KEY_QS11 TAG_QS12 ATR_QS13)	; Inhoud van de machineparameter uitlezen

9.11 Vooraf ingestelde Q-parameters

De besturing wijst de Q-parameters **Q100** t/m **Q199** bijv. de volgende waarden toe:

- Waarden uit de PLC
- Gegevens betreffende het gereedschap en de spil
- Gegevens over de bedrijfstoestand
- Meetresultaten uit tastcycli

De besturing slaat de waarden van de Q-parameters **Q108** en **Q114** t/m **Q117** in de maateenheid van het actuele NC-programma op.

AANWIJZING

Let op: botsingsgevaar!

HEIDENHAIN-cycli, machinefabrikantcycli en functie van externe leveranciers maken gebruik van Q-parameters. Daarnaast kunt u Q-parameters programmeren binnen de NC-programma's. Wanneer bij het gebruik van Q-parameters niet uitsluitend de aanbevolen Q-parameterbereiken worden gebruikt, kan dit tot overlappingen (interacties) en dus tot ongewenste instellingen leiden. Tijdens de bewerking bestaat er botsingsgevaar!

- ▶ Uitsluitend door HEIDENHAIN aanbevolen Q-parameterbereiken gebruiken
- ▶ Documentatie van HEIDENHAIN, de machinefabrikant en andere leveranciers in acht nemen
- ▶ Verloop met behulp van de grafische simulatie testen

i U mag geen vooraf toegewezen variabelen als rekenparameters in NC-programma's gebruiken, bijv. Q- en QS-parameters in het bereik 100 t/m 199.

Waarden vanuit de PLC Q100 t/m Q107

De besturing wijst waarden uit de PLC toe aan de Q-parameters **Q100** t/m **Q107**.

Actieve gereedschapsradius Q108

De besturing wijst de waarde van de actieve gereedschapsradius aan Q-parameter **Q108** toe.

De besturing berekent de actieve gereedschapsradius uit de volgende waarden:

- Gereedschapsradius **R** uit de gereedschapstabel
- Deltawaarde **DR** uit de gereedschapstabel
- Deltawaarde **DR** uit het NC-programma met correctietabel of gereedschapsoproep

i De besturing slaat de actieve gereedschapsradius op en behoudt deze ook na opnieuw opstarten van de besturing.

Gereedschapsas Q109

De waarde van de parameter **Q109** is afhankelijk van de actuele gereedschapsas:

Q-parameters	Gereedschapsas
Q109 = -1	Geen gereedschapsas gedefinieerd
Q109 = 0	X-as
Q109 = 1	Y-as
Q109 = 2	Z-as
Q109 = 6	U-as
Q109 = 7	V-as
Q109 = 8	W-as

Spiltoestand Q110

De waarde van parameter **Q110** is afhankelijk van de laatst geprogrammeerde additionele functie voor de spil:

Q-parameters	Additionele functie
Q110 = -1	Geen spiltoestand gedefinieerd
Q110 = 0	M3 Spil rechtsom inschakelen
Q110 = 1	M4 Spil linksom inschakelen
Q110 = 2	M5 na M3 Spil stoppen
Q110 = 3	M5 na M4 Spil stoppen

Koelmiddeltoevoer Q111

De waarde van Q-parameter **Q111** is afhankelijk van de laatst geactiveerde additionele functie voor de koelmiddeltoevoer.

Q-parameters	Additionele functie
Q111 = 1	M8 Koelmiddel inschakelen
Q111 = 0	M9 Koelmiddel uitschakelen

Overlappingsfactor Q112

De besturing wijst aan Q-parameter **Q112** de overlappingsfactor bij het kamersfrezen toe.

Maateenheid in het NC-programma Q113

De waarde van Q-parameter **Q113** is afhankelijk van de maateenheid van het NC-programma. Bij nestingen met bijv. % gebruikt de besturing de maateenheid van het hoofdprogramma:

Q-parameters	Maateenheid van het hoofdprogramma
Q113 = 0	Metrisch systeem mm
Q113 = 1	Inch-systeem inch

Gereedschapslengte: Q114

De besturing wijst aan Q-parameter **Q114** de waarde van de actieve gereedschapslengte toe.

De besturing berekent de actieve gereedschapslengte met de volgende waarden:

- Gereedschapslengte **L** uit de gereedschapstabel
- Deltawaarde **DL** uit de gereedschapstabel
- Deltawaarde **DL** uit het NC-programma met correctietabel of gereedschapsoproep



De besturing slaat de actieve gereedschapslengte op en behoudt deze ook na opnieuw opstarten van de besturing.

Meetresultaat van programmeerbare tastcycli Q115 t/m Q119

De besturing wijst het meetresultaat van een programmeerbare tastcyclus toe aan de volgende Q-parameters.

De besturing houdt geen rekening met de radius en de lengte van de taststift voor deze Q-parameters.



De helpschermen van de tastcycli tonen aan of de besturing een meetresultaat in een variabele opslaat.

De besturing wijst de waarden van de coördinatenassen na het tasten toe aan de Q-parameters **Q115 t/m Q119**:

Q-parameters	Coördinaten van de assen
Q115	TASTPOSITIE IN X
Q116	TASTPOSITIE IN Y
Q117	TASTPOSITIE IN Z
Q118	TASTPOSITIE IN 4e AS, bijv. A-as De machinefabrikant definieert de 4e as
Q119	TASTPOSITIE IN 5e AS, bijv. B-as De machinefabrikant definieert de 5e as

Q-parameters Q115 en Q116 bij automatische gereedschapsmeting

De besturing wijst de afwijking van de actuele/nominale waarde toe aan de Q-parameters **Q115** en **Q116** toe bij de automatische gereedschapsmeting, bijv. met TT 160:

Q-parameters	Act./nom. afwijking
Q115	Gereedschapslengte
Q116	Gereedschapsradius



Na het tasten kunnen de Q-parameters **Q115** en **Q116** andere waarden bevatten.

Berekende coördinaten van de rotatie-assen Q120 t/ m Q122

De besturing wijst de berekende coördinaten van de rotatie-assen toe aan de Q-parameters **Q120** t/m **Q122**:

Q-parameters	Coördinaten van de rotatie-assen
Q120	ASHOEK VAN DE A-AS
Q121	ASHOEK VAN DE B-AS
Q122	ASHOEK VAN DE C-AS

Meetresultaten van tastcycli

Meer informatie: Gebruikershandleiding **Meetcycli voor werkstuk en gereedschap programmeren**

De besturing wijst de gemeten actuele waarden toe aan de Q-parameters **Q141** t/m **Q149**:

Q-parameters	Gemeten actuele waarden
Q141	MEETFOUT A-AS
Q142	MEETFOUT B-AS
Q143	MEETFOUT C-AS
Q144	FOUT GEOPTIM. A-AS
Q145	FOUT GEOPTIM. B-AS
Q146	FOUT GEOPTIM. C-AS
Q147	OFFSET A-AS
Q148	OFFSET B-as
Q149	OFFSET C-AS

De besturing wijst de gemeten actuele waarden toe aan de Q-parameters **Q150** t/m **Q160**:

Q-parameters	Gemeten actuele waarden
Q150	GEMETEN HOEK
Q151	ACT WRD MIDDEN HFD.AS
Q152	ACT WRD MIDDEN NEVENAS
Q153	ACT. DIAMETERWAARDE
Q154	ACT WRD KAMER HFD.AS
Q155	ACT WRD KAMER NEVENAS
Q156	ACT. WRD. LENGTE
Q157	ACT. WRD. MIDDENAS
Q158	PROJ.HOEK A-AS
Q159	PROJ.HOEK B-AS
Q160	COOERD. MEETAS

Coördinaat van de in de cyclus geselecteerde as

De besturing wijst de berekende afwijking toe aan de Q-parameters **Q161** t/m **Q167**:

Q-parameters	Berekende afwijking
Q161	FOUT MIDDEN HFD.AS Afwijking van het midden in de hoofdas
Q162	FOUT MIDDEN NEVENAS Afwijking van het midden in de nevenas
Q163	FOUT DIAMETER
Q164	FOUT KAMER HFD.AS Afwijking kamerlengte in de hoofdas

Q-parameters Berekende afwijking

Q165 **FOUT MIDDEN NEVENAS**
Afwijking kamerbreedte in de nevenas

Q166 **FOUT LENGTE**
Afwijking van de gemeten lengte

Q167 **FOUT MIDDENAS**
Afwijking van de positie in de middenas

De besturing wijst de vastgestelde ruimtehoeken toe aan de Q-parameters **Q170** t/m **Q172**:

Q-parameters Vastgestelde ruimtehoek

Q170 **RUIMTELIJKE HOEK A**

Q171 **RUIMTELIJKE HOEK B**

Q172 **RUIMTELIJKE HOEK C**

De besturing wijst de vastgestelde werkstukstatus toe aan de Q-Parametern **Q180** t/m **Q182**:

Q-parameters Werkstukstatus

Q180 **WERKSTUK GOED**

Q181 **WERKSTUK NABEWERKEN**

Q182 **WERKSTUK AFGEKEURD**

De besturing reserveert de Q-parameters **Q190** t/ **Q192** voor de resultaten van een gereedheidsmeting met een lasermeetsysteem. De besturing reserveert de Q-parameters **Q195** t/m **Q198** voor intern gebruik:

Q-parameters	Gereserveerd voor intern gebruik
Q195	FLAG VOOR CYCLI
Q196	FLAG VOOR CYCLI
Q197	FLAG VOOR CYCLI Cycli met positiepatroon
Q198	NR. LAATSTE TASTCYCLUS Nummer van de laatst actieve tastcyclus

De waarde van Q-parameter **Q199** is afhankelijk van de status van een gereedheidsmeting met een gereedheidsstastsysteem:

Q-parameters	Status gereedheidsmeting met gereedheidsstastsysteem
Q199 = 0,0	Gereedheid binnen de tolerantie
Q199 = 1,0	Gereedheid is versleten (LTOL/RTOL overschreden)
Q199 = 2,0	Gereedheid is gebroken (LBREAK/RBREAK overschreden)

Meetresultaten van de tastcycli 14xx

De besturing wijst aan de Q-parameters **Q950** t/m **Q967** de gemeten werkelijke waarden toe in combinatie met de tastcycli **14xx**:

Q-parameters	Gemeten actuele waarden
Q950	P1 Gemeten hoofdas
Q951	P1 Gemeten nevenas
Q952	P1 Gemeten GS-as
Q953	P2 Gemeten hoofdas
Q954	P2 Gemeten nevenas
Q955	P2 Gemeten GS-as
Q956	P3 Gemeten hoofdas
Q957	P3 Gemeten nevenas
Q958	P3 Gemeten GS-as
Q961	Gemeten SPA Ruimtehoek SPA in het bewerkingsvlak-coördinatensysteem WPL-CS
Q962	Gemeten SPB Ruimtehoek SPB in WPL-CS
Q963	Gemeten SPC Ruimtehoek SPC in WPL-CS
Q964	Gemeten basisrotatie Rotatiehoek in invoercoördinatensysteem I-CS

Q-parameters Gemeten actuele waarden

Q965 Gemeten tafelrotatie

Q966 Gemeten diameter 1

Q967 Gemeten diameter 2

De besturing wijst aan de Q-parameters **Q980** t/m **Q997** de berekende afwijkingen toe in combinatie met de tastcycli **14xx**:

Q-parameters Gemeten afwijkingen

Q980 P1 Fout hoofdas

Q981 P1 Fout nevenas

Q982 P1 Fout GS-as

Q983 P2 Fout hoofdas

Q984 P2 Fout nevenas

Q985 P2 Fout GS-as

Q986 P3 Fout hoofdas

Q987 P3 Fout nevenas

Q988 P3 Fout GS-as

Q994 Fout basisrotatie
 Hoek in invoercoördinatensysteem **I-CS**

Q995 Gemeten tafelrotatie

Q996 Fout diameter 1

Q997 Fout diameter 2

De waarde van de Q-parameter **Q183** is afhankelijk van de werkstukstatus in combinatie met de tastcycli **14xx**:

Q-parameters Werkstukstatus

Q183 = -1 Niet gedef.

Q183 = 0 Goed

Q183 = 1 Nabewerken

Q183 = 2 Afkeur

Controle van de opspansituatie: Q601

De waarde van de parameter **Q601** geeft de status aan van de cameracontrole van de opspansituatie VSC.

Parameter- Status
waarde

Q601 = 1 Geen fout

Q601 = 2 Fout

Q601 = 3 Geen bewakingsbereik gedefinieerd of te weinig referentieafbeeldingen

Q601 = 10 Interne fout (geen signaal, camerafout etc.)

9.12 Programmeervoorbeelden

Voorbeeld: waarde afronden

De functie **INT** verbergt de posities na de komma.

Om ervoor te zorgen dat de controle niet alleen de decimalen verbergt, maar ze ook correct afrondt, telt u de waarde 0,5 op bij een positief getal. Bij een negatief getal moet u 0,5 aftrekken.

Met de functie **SGN** controleert de besturing automatisch of er sprake is van een positief of negatief getal.

%ROUND G71 *	
N10 D00 Q1 P01 +34.789*	Eerste af te ronden getal
N20 D00 Q2 P01 +34.345*	Tweede af te ronden getal
N30 D00 Q3 P01 -34.345*	Derde af te ronden getal
N40 ;	
N50 Q11 = INT (Q1 + 0.5 * SGN Q1)	Bij Q1 de waarde 0,5 optellen, vervolgens cijfers na de komma verbergen
N60 Q12 = INT (Q2 + 0.5 * SGN Q2)	Bij Q2 de waarde 0,5 optellen, vervolgens cijfers na de komma verbergen
N70 Q13 = INT (Q3 + 0.5 * SGN Q3)	Van Q3 de waarde 0,5 aftrekken, vervolgens cijfers na de komma verbergen
N99999999 %ROUND G71 *	

Voorbeeld: ellips

Programma-verloop

- De contour van de ellips wordt door vele kleine rechte gedeelten benaderd (via **Q7** te definiëren). Hoe meer berekeningsstappen gedefinieerd zijn, hoe egaler de contour wordt
- De freesrichting wordt bepaald door de start- en eindhoek in het vlak:
bewerkingsrichting met de klok mee:
starthoek > eindhoek
bewerkingsrichting tegen de klok in:
starthoek < eindhoek
- Er wordt geen rekening gehouden met de gereedschapsradius

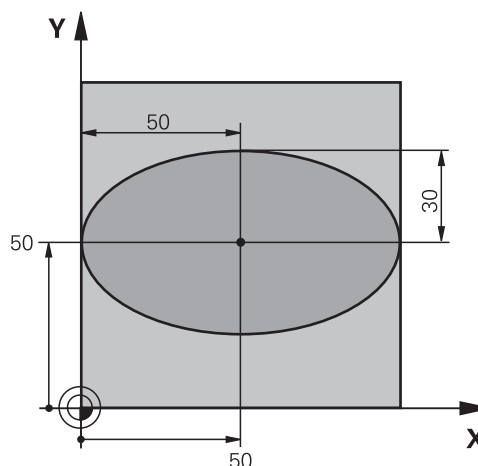

%ELLIPSE G71 *	
N10 D00 Q1 P01 +50*	Midden X-as
N20 D00 Q2 P01 +50*	Midden Y-as
N30 D00 Q3 P01 +50*	X - halve as
N40 D00 Q4 P01 +30*	Y - halve as
N50 D00 Q5 P01 +0*	Starthoek in het vlak
N60 D00 Q6 P01 +360*	Eindhoek in het vlak
N70 D00 Q7 P01 +40*	Aantal berekeningsstappen
N80 D00 Q8 P01 +30*	Rotatiepositie van de ellips
N90 D00 Q9 P01 +5*	Freesdiepte
N100 D00 Q10 P01 +100*	Diepte-aanzet
N110 D00 Q11 P01 +350*	Freesaanzet
N120 D00 Q12 P01 +2*	Veiligheidsafstand voor voorpositionering
N130 G30 G17 X+0 Y+0 Z-20*	Definitie van onbewerkt werkstuk
N140 G31 G90 X+100 Y+100 Z+0*	
N150 T1 G17 S4000*	Gereedschapsoproep
N160 G00 G40 G90 Z+250*	Gereedschap terugtrekken
N170 L10,0*	Bewerking oproepen
N180 G00 Z+250 M2*	Gereedschap terugtrekken, einde programma
N190 G98 L10*	Subprogramma 10: bewerking
N200 G54 X+Q1 Y+Q2*	Nulpunt naar het centrum van de ellips verschuiven
N210 G73 G90 H+Q8*	Rotatiepositie in het vlak verrekenen
N220 Q35 = (Q6 - Q5) / Q7	Hoekstap berekenen
N230 D00 Q36 P01 +Q5*	Starthoek kopiëren
N240 D00 Q37 P01 +0*	Teller voor het aantal sneden vastleggen
N250 Q21 = Q3 * COS Q36	X-coördinaat van het startpunt berekenen
N260 Q22 = Q4 * SIN Q36	Y-coördinaat van het startpunt berekenen
N270 Q00 G40 X+Q21 Y+Q22 M3*	Startpunt benaderen in het vlak

N280 Z+Q12*	Voorpositioneren naar veiligheidsafstand in de spilas
N290 G01 Z-Q9 FQ10*	Naar bewerkingsdiepte verplaatsen
N300 G98 L1*	
N310 Q36 = Q36 + Q35	Hoek actualiseren
N320 Q37 = Q37 + 1	Teller voor het aantal sneden actualiseren
N330 Q21 = Q3 * COS Q36	Actuele X-coördinaat berekenen
N340 Q22 = Q4 * SIN Q36	Actuele Y-coördinaat berekenen
N350 G01 X+Q21 Y+Q22 FQ11*	Volgende punt benaderen
N360 D12 P01 +Q37 P02 +Q7 P03 1*	Niet klaar? Indien niet klaar, dan terugspringen naar label 1
N370 G73 G90 H+0*	Rotatie terugzetten
N380 G54 X+0 Y+0*	Nulpuntverschuiving terugzetten
N390 G00 G40 Z+Q12*	Naar veiligheidsafstand verplaatsen
N400 G98 L0*	Subprogramma-einde
N99999999 %ELLIPSE G71 *	

Voorbeeld: cilinder concaaf met Kogelfrees

Programma-verloop

- Het NC-programma werkt alleen met een Kogelfrees. De gereedschapslengte is gerelateerd aan het midden van de kogel
- De cilindercontour wordt door vele kleine rechte gedeelten benaderd (via **Q13** te definiëren). Hoe meer sneden er gedefinieerd zijn, hoe egalier de contour wordt
- De cilinder wordt in de lengte (hier parallel aan de Y-as) gefreesd
- De freesrichting wordt bepaald door de start- en eindhoek in het werkbereik:
bewerkingsrichting met de klok mee:
starthoek > eindhoek
bewerkingsrichting tegen de klok in:
starthoek < eindhoek
- Gereedschapsradius wordt automatisch gecorrigeerd

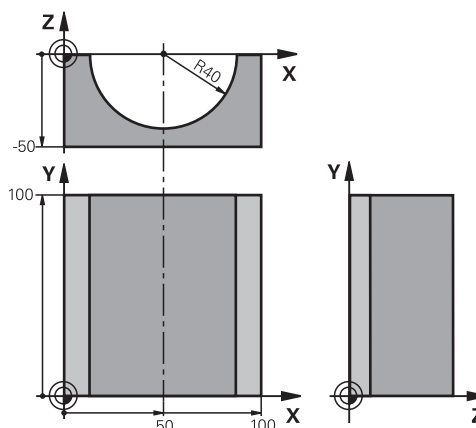

%CILIN G71 *	
N10 D00 Q1 P01 +50*	Midden X-as
N20 D00 Q2 P01 +0*	Midden Y-as
N30 D00 Q3 P01 +0*	Midden Z-as
N40 D00 Q4 P01 +90*	Starthoek werkbereik (vlak Z/X)
N50 D00 Q5 P01 +270*	Eindhoek werkbereik (vlak Z/X)
N60 D00 Q6 P01 +40*	Cilinderradius
N70 D00 Q7 P01 +100*	Lengte van de cilinder
N80 D00 Q8 P01 +0*	Rotatiepositie in het vlak X/Y
N90 D00 Q10 P01 +5*	Overmaat cilinderradius
N100 D00 Q11 P01 +250*	Aanzet diepteverplaatsing
N110 D00 Q12 P01 +400*	Aanzet frezen
N120 D00 Q13 P01 +90*	Aantal sneden
N130 G30 G17 X+0 Y+0 Z-50*	Definitie van onbewerkt werkstuk
N140 G31 G90 X+100 Y+100 Z+0*	
N150 T1 G17 S4000*	Gereedschapsoproep
N160 G00 G40 G90 Z+250*	Gereedschap terugtrekken
N170 L10,0*	Bewerking oproepen
N180 D00 Q10 P01 +0*	Overmaat terugzetten
N190 L10,0*	Bewerking oproepen
N200 G00 G40 Z+250 M2*	Gereedschap terugtrekken, einde programma
N210 G98 L10*	Subprogramma 10: bewerking
N220 Q16 = Q6 - Q10 - Q108	Overmaat en gereedschap gerelateerd aan cilinderradius verrekenen
N230 D00 Q20 P01 +1*	Teller voor het aantal sneden vastleggen
N240 D00 q24 p01 +Q4*	Starthoek werkbereik (vlak Z/X) kopiëren
N250 Q25 = (Q5 - Q4) / Q13	Hoekstap berekenen

N260 G54 X+Q1 Y+Q2 Z+Q3*	Nulpunt naar het midden van de cilinder (X-as) verschuiven
N270 G73 G90 H+Q8*	Rotatiepositie in het vlak verrekenen
N280 G00 G40 X+0 Y+0*	Voorpositioneren in het vlak naar het midden van de cilinder
N290 G01 Z+5 F1000 M3*	Voorpositioneren in de spilas
N300 G98 L1*	
N310 I+0 K+0*	Pool vastleggen in het Z/X-vlak
N320 G11 R+Q16 H+Q24 FQ11*	Startpositie op cilinder benaderen, schuin in het materiaal instekend
N330 G01 G40 Y+Q7 FQ12*	Snede in lengterichting Y+
N340 D01 Q20 P01 +Q20 P02 +1*	Teller voor het aantal sneden actualiseren
N350 D01 Q24 P01 +Q24 P02 +Q25*	Ruimtelijke hoek actualiseren
N360 D11 P01 +Q20 P02 +Q13 P03 99*	Klaar? Ja, dan naar het einde springen
N370 G11 R+Q16 H+Q24 FQ11*	Langs benaderde boog verplaatsen voor volgende snede in lengterichting
N380 G01 G40 Y+0 FQ12*	Langssnede in richting Y-
N390 D01 Q20 P01 +Q20 P02 +1*	Teller voor het aantal sneden actualiseren
N400 D01 Q24 P01 +Q24 P02 +Q25*	Ruimtelijke hoek actualiseren
N410 D12 P01 +Q20 P02 +Q13 P03 1*	Niet klaar? Indien niet klaar, dan terugspringen naar LBL 1
N420 G98 L99*	
N430 G73 G90 H+0*	Rotatie terugzetten
N440 G54 X+0 Y+0 Z+0*	Nulpuntverschuiving terugzetten
N450 G98 L0*	Subprogramma-einde
N99999999 %CILIN G71 *	

Voorbeeld: kogel convex met stiffrees

Programma-verloop

- NC-programma functioneert alleen met stiffrees
- De kogelcontour wordt door vele kleine rechte gedeeltes benaderd (Z/X-vlak, via **Q14** te definiëren). Hoe kleiner de hoekstap gedefinieerd is, hoe egaler de contour wordt
- Het aantal contoursnedes wordt bepaald door de hoekstap in het vlak (via **Q18**)
- De kogel wordt in een 3D-snedes van beneden naar boven gefreesd
- Gereedschapsradius wordt automatisch gecorrigeerd

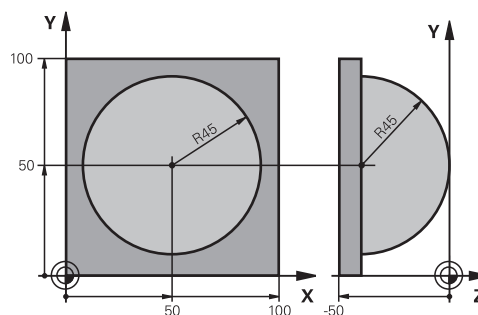

%KOGEL G71 *	
N10 D00 Q1 P01 +50*	Midden X-as
N20 D00 Q2 P01 +50*	Midden Y-as
N30 D00 Q4 P01 +90*	Starthoek werkbereik (vlak Z/X)
N40 D00 Q5 P01 +0*	Eindhoeck werkbereik (vlak Z/X)
N50 D00 Q14 P01 +5*	Hoekstap in het werkbereik
N60 D00 Q6 P01 +45*	Kogelradius
N70 D00 Q8 P01 +0*	Starthoek rotatiepositie in het vlak X/Y
N80 D00 Q9 p01 +360*	Eindhoeck rotatiepositie in het vlak X/Y
N90 D00 Q18 P01 +10*	Hoekstap in het vlak X/Y voor het voorbewerken
N100 D00 Q10 P01 +5*	Overmaat kogelradius voor het voorbewerken
N110 D00 Q11 P01 +2*	Veiligheidsafstand voor voorpositionering in de spilas
N120 D00 Q12 P01 +350*	Aanzet frezen
N130 G30 G17 X+0 Y+0 Z-50*	Definitie van onbewerkt werkstuk
N140 G31 G90 X+100 Y+100 Z+0*	
N150 T1 G17 S4000*	Gereedschapsoproep
N160 G00 G40 G90 Z+250*	Gereedschap terugtrekken
N170 L10,0*	Bewerking oproepen
N180 D00 Q10 P01 +0*	Overmaat terugzetten
N190 D00 Q18 P01 +5*	Hoekstap in het vlak X/Y voor het nabewerken
N200 L10,0*	Bewerking oproepen
N210 G00 G40 Z+250 M2*	Gereedschap terugtrekken, einde programma
N220 G98 L10*	Subprogramma 10: bewerking
N230 D01 Q23 P01 +Q11 P02 +Q6*	Z-coördinaat voor voorpositionering berekenen
N240 D00 Q24 P01 +Q4*	Starthoek werkbereik (vlak Z/X) kopiëren
N250 D01 Q26 P01 +Q6 P02 +Q108*	Kogelradius corrigeren voor voorpositionering
N260 D00 Q28 P01 +Q8*	Rotatiepositie in het vlak kopiëren
N270 D01 Q16 P01 +Q6 P02 -Q10*	Rekening houden met de overmaat bij de kogelradius
N280 G54 X+Q1 Y+Q2 Z-Q16*	Nulpunt naar het centrum van de kogel verschuiven
N290 G73 G90 H+Q8*	Starthoek rotatiepositie in het vlak verrekenen
N300 G98 L1*	Voorpositioneren in de spilas

N310 I+0 J+0*	Pool vastleggen in het X/Y-vlak voor voorpositionering
N320 G11 G40 R+Q26 H+Q8 FQ12*	Voorpositioneren in het vlak
N330 I+Q108 K+0*	Pool vastleggen in het Z/X-vlak, versprongen met de gereedschapsradius
N340 G01 Y+0 Z+0 FQ12*	Verplaatsen naar diepte
N350 G98 L2*	
N360 G11 G40 R+Q6 H+Q24 FQ12*	Benaderde boog omhoog verplaatsen
N370 D02 Q24 P01 +Q24 P02 +Q14*	Ruimtelijke hoek actualiseren
N380 D11 P01 +Q24 P02 +Q5 P03 2*	Boog klaar? Nee, dan terug naar LBL 2
N390 G11 R+Q6 H+Q5 FQ12*	Eindhoeke in het werkbereik benaderen
N400 G01 G40 Z+Q23 F1000*	In de spilas terugtrekken
N410 G00 G40 X+Q26*	Voorpositioneren voor volgende boog
N420 D01 Q28 P01 +Q28 P02 +Q18*	Rotatiepositie in het vlak actualiseren
N430 D00 Q24 P01 +Q4*	Ruimtehoek terugzetten
N440 G73 G90 H+Q28*	Nieuwe rotatiepositie activeren
N450 D12 P01 +Q28 P02 +Q9 P03 1*	Niet klaar? Nee, dan terugspringen naar LBL 1
N460 D09 P01 +Q28 P02 +Q9 P03 1*	
N470 G73 G90 H+0*	Rotatie terugzetten
N480 G54 X+0 Y+0 Z+0*	Nulpuntverschuiving terugzetten
N490 G98 L0*	Subprogramma-einde
N99999999 %KOGEL G71 *	

10

Speciale functies

10.1 Overzicht speciale functies

De besturing stelt de volgende, krachtige speciale functies beschikbaar voor allerlei toepassingen:

Functie	Beschrijving
Dynamische botsingsbewaking DCM met geïntegreerd spanmiddelbeheer (optie #40)	Pagina 360
Adaptieve aanzetregeling AFC (optie #45)	Pagina 364
Chatter-onderdrukking ACC (optie #145)	Zie gebruikershandboek Instellen, NC-programma's testen en uitvoeren
Werken met tekstbestanden	Pagina 400
Werken met vrij definieerbare tabellen	Pagina 404

Via de toets **SPEC FCT** en de juiste softkeys hebt u toegang tot nog meer speciale functies van de besturing. In de onderstaande tabellen vindt u een overzicht van de beschikbare functies.

Hoofdmenu Speciale functies SPEC FCT

SPEC FCT

- Speciale functies kiezen: toets **SPEC FCT** indrukken

Softkey	Functie	Beschrijving
FUNCTION MODE	Bewerkingsmodus of kinematica selecteren	Pagina 359
PROGRAMMA-INSTELL.	Programma-instellingen definiëren	Pagina 357
CONTOUR- / PUNT BEWERK.	Functies voor contour- en puntbewerkingen	Pagina 357
BEWERK. - VLAK ZWENKEN	PLANE -functie definiëren	Pagina 426
PROGRAMMA-FUNCTIES	Diverse DIN/ISO-functies definiëren	Pagina 358
PROGRAMMA-FUNCTIES DRAAIEN	Draaifuncties definiëren	Pagina 535
PROGRAM-MEER-ONDERST.	Programmeerondersteuning	Pagina 199



Nadat u op de toets **SPEC FCT** hebt gedrukt, kunt u met de toets **GOTO** het keuzevenster **smartSelect** openen. De besturing toont een structuuroverzicht met alle beschikbare functies. In de boomstructuur kunt u snel met de cursor of de muis navigeren en functies selecteren. In het rechtervenster toont de besturing de online-help voor de desbetreffende functies.

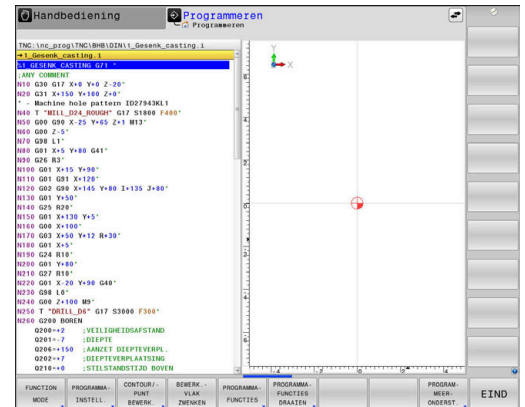

Menu Programma-instellingen

PROGRAMMA - INSTELL. ▶ Softkey Programma-instellingen indrukken

Softkey	Functie	Beschrijving
BLK FORM	Onbewerkt werkstuk definiëren	Pagina 97
PRESET	Referentiepunt beïnvloeden	Pagina 377
NULPUNT TABEL SELECT.	Nulpunttabel selecteren	Pagina 385
CORR. WRD. - TABEL SELECTEREN	Correctietabel selecteren	Pagina 390

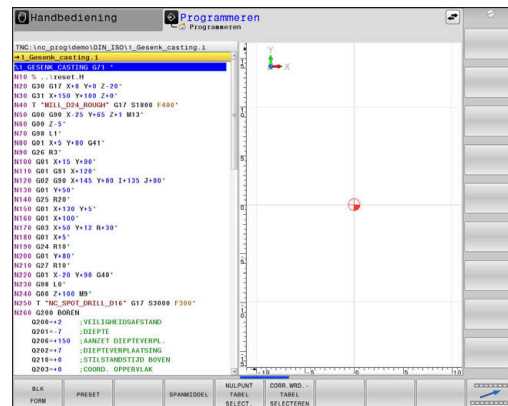

Menu Functies voor contour- en puntbewerkingen

CONTOUR / - PUNT BEWERK. ▶ Softkey voor functies voor de contour- en puntbewerking indrukken

Softkey	Functie
DECLARE CONTOUR	Contourbeschrijving toewijzen
CONTOUR DEF	Eenvoudige contourformule definiëren
SEL CONTOUR	Contourdefinitie selecteren
CONTOUR FORMULE	Ingewikkelde contourformule definiëren
SEL PATTERN	Puntenbestand met bewerkingsposities selecteren

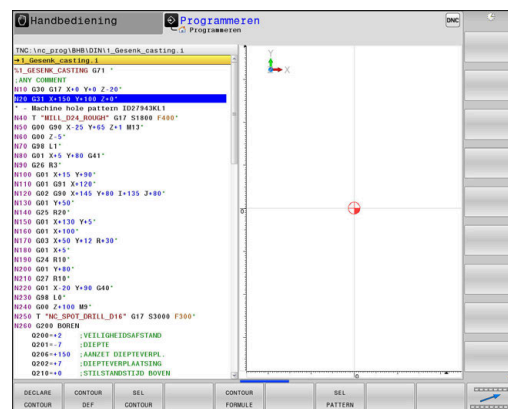

Meer informatie: Gebruikershandboek **Bewerkingscycli programmeren**

Menu diverse DIN/ISO-functies definiëren

PROGRAMMA- FUNCTIES

► Softkey **PROGRAMMA- FUNCTIES** indrukken

Softkey	Functie	Beschrijving
FUNCTION TCPM	Positioneergedrag van rotatieassen definiëren	Pagina 465
FUNCTION AFC	Adaptieve aanzetregeling AFC definiëren	Pagina 364
TRANSFORM / CORRDATA	Correctiewaarden activeren	Pagina 390
FUNCTION COUNT	Teller definiëren	Pagina 398
STRING FUNCTIES	Stringfuncties definiëren	Pagina 326
FUNCTION DRESS	Dress-werkstand definiëren	Pagina 566
FUNCTION SPINDLE	Pulserend toerental definiëren	Pagina 412
FUNCTION FEED	Herhalende stilstandtijd definiëren	Pagina 415
FUNCTION DCM	Dynamische botsingsbewaking DCM definiëren	Pagina 360
FUNCTION DWELL	Stilstandtijd in seconden of omwentelingen definiëren	Pagina 417
FUNCTION LIFTOFF	Gereedschap bij NC-stop vrijzetten	Pagina 418
DIN/ISO	DIN/ISO-functies definiëren	Pagina 376
COMMENTAAR INVOEGEN	Commentaar invoegen	Pagina 202
TABDATA	Tabelwaarden lezen en schrijven	Pagina 392
POLARKIN	Polaire kinematica definiëren	Pagina 370
MONITORING	Componentbewaking activeren	Pagina 396
FUNCTION PROG PATH	Baaninterpretatie selecteren	Pagina 473

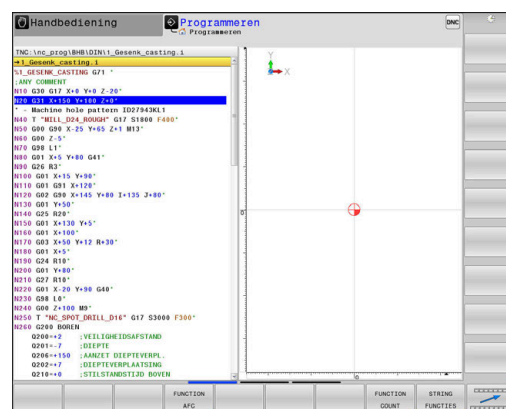

10.2 Function Mode

Function Mode programmeren



Raadpleeg uw machinehandboek!
Deze functie wordt door uw machinefabrikant vrijgeschakeld.

Om tussen frees- en draaibewerkingen om te schakelen, moet u naar de desbetreffende modus omschakelen.

Wanneer uw machinefabrikant de selectie van verschillende kinematica heeft vrijgegeven, kunt u deze met de softkey **FUNCTION MODE** omschakelen.

Werkwijze

Ga als volgt te werk om de kinematica om te schakelen:

-  ▶ Softkeybalk met speciale functies tonen
-  ▶ Softkey **FUNCTION MODE** indrukken
-  ▶ Softkey **MILL** indrukken
-  ▶ Softkey **KINEMATICA SELECT.** indrukken
- ▶ Kinematica selecteren





Function Mode Set



Raadpleeg uw machinehandboek!
Deze functie moet door de machinefabrikant vrijgegeven en aangepast worden.
De machinefabrikant definieert de beschikbare keuzemogelijkheden in de machineparameter **CfgModeSelect** (nr. 132200).

Met de functie **FUNCTION MODE SET** kunt u vanuit het NC-programma door de machinefabrikant gedefinieerde instellingen activeren, zoals wijzigingen in het verplaatsingsbereik.

Ga als volgt te werk om een instelling te selecteren:

-  ▶ Softkeybalk met speciale functies tonen
-  ▶ Softkey **FUNCTION MODE** indrukken
-  ▶ Softkey **SET** indrukken
-  ▶ Indien nodig softkey **KIEZEN** indrukken
- ▶ De besturing opent een selectievenster.
- ▶ Instelling kiezen

10.3 Dynamische botsingsbewaking (optie #40)

Functie



Raadpleeg uw machinehandboek!

De functie **Dynamische botsingsbewaking DCM** (Dynamic Collision Monitoring) wordt door uw machinefabrikant aangepast op de besturing.

De machinefabrikant kan machine-onderdelen en minimumafstanden definiëren die door de besturing tijdens alle machinebewegingen bewaakt worden. Wanneer twee objecten met botsingsbewaking elkaar dichter naderen dan een gedefinieerde minimumafstand, komt de besturing met een foutmelding en stopt de beweging.

De besturing bewaakt ook het actieve gereedschap op botsing en geeft dit grafisch weer. Daarbij gaat de besturing in principe uit van cilindrische gereedschappen. De besturing bewaakt getrappt gereedschap overeenkomstig de definities in de gereedschapstabel.

De besturing houdt rekening met de volgende definities uit de gereedschapstabel:

- Gereedschapslengtes
- Gereedschapsradiussen
- Gereedschapsovermaten
- Kinematica gereedschapshouder

AANWIJZING

Let op: botsingsgevaar!

De besturing voert ook bij de actieve functie **Dynamische botsingsbewaking DCM** geen automatische botsingstest met het werkstuk uit, niet met het gereedschap en niet met andere machinecomponenten. Tijdens de afwerking bestaat er gevaar voor botsingen!

- ▶ Verloop met behulp van de grafische simulatie testen
- ▶ Programmatest met uitgebreide botsingsbewaking uitvoeren
- ▶ NC-programma of programmadeel in de werkstand **PGM-afloop regel voor regel** voorzichtig testen

U kunt de botsingsbewaking afzonderlijk activeren voor de volgende bedrijfsmodi:

- **Programma-afloop**
- **Handbediening**
- **Programmatest**

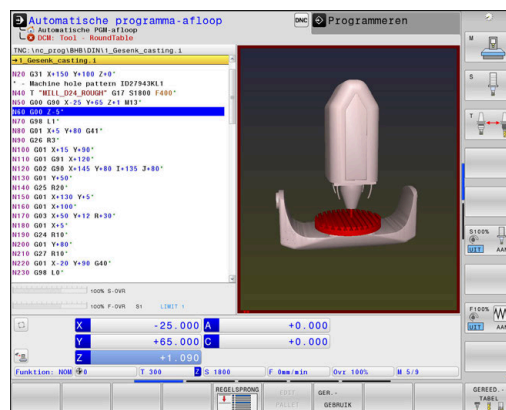

AANWIJZING**Let op: botsingsgevaar!**

Bij een niet-actieve functie **Dynamische botsingsbewaking DCM** voert de besturing geen automatische botsingstest uit. Daardoor voorkomt de besturing ook geen bewegingen die een botsing veroorzaken. Tijdens alle bewegingen bestaat er gevaar voor botsingen!

- ▶ Botsingsbewaking zo mogelijk altijd activeren
- ▶ Botsingsbewaking direct na een tijdelijke onderbreking weer activeren
- ▶ NC-programma of programmadeel bij niet-actieve botsingsbewaking in de werkstand **PGM-afloop regel voor regel** voorzichtig testen

**Algemeen geldende beperkingen:**

- De functie **Dynamische botsingsbewaking DCM** helpt het botsingsgevaar te verminderen. De besturing kan echter niet met alle bedrijfssituatie rekening houden.
- De besturing kan uitsluitend de machinecomponenten tegen een botsing beschermen waarvan de afmetingen, uitlijning en positie door uw machinefabrikant correct zijn gedefinieerd.
- De besturing kan alleen gereedschap bewaken waarvoor u in de gereedschapstabel **positieve gereedschapsradiussen** en **positieve gereedschapslengtes** hebt gedefinieerd.
- De besturing houdt rekening met de gereedschapsovermaten **DL** en **DR** uit de gereedschapstabel. Met gereedschapsovermaten uit de **T-regel** wordt geen rekening gehouden.
- Bij bepaalde gereedschappen, bijv. bij freeskoppen, kan de radius die een botsing kan veroorzaken, groter zijn dan de in de gereedschapstabel gedefinieerde waarde.
- Na het starten van een tastcyclus bewaakt de besturing niet langer de lengte van de taststift en de diameter van de tastkogel, zodat u ook objecten met botsingsbewaking kunt tasten.

Botsingsbewaking in het NC-programma activeren en deactiveren

Soms is het nodig de botsingsbewaking tijdelijk te deactiveren:

- om de afstand tussen twee objecten met botsingsbewaking te verkleinen
- om stops tijdens de programma-afloop te voorkomen

AANWIJZING



Let op: botsingsgevaar!

Bij een niet-actieve functie **Dynamische botsingsbewaking DCM** voert de besturing geen automatische botsingstest uit. Daardoor voorkomt de besturing ook geen bewegingen die een botsing veroorzaken. Tijdens alle bewegingen bestaat er gevaar voor botsingen!

- ▶ Botsingsbewaking zo mogelijk altijd activeren
- ▶ Botsingsbewaking direct na een tijdelijke onderbreking weer activeren
- ▶ NC-programma of programmadeel bij niet-actieve botsingsbewaking in de werkstand **PGM-afloop regel voor regel** voorzichtig testen

Botsingsbewaking tijdelijk programmagestuurd activeren en deactiveren

- ▶ NC-programma in de werkstand **Programmeren** openen
- ▶ Cursor op de gewenste positie plaatsen, bijv. vóór cyclus **G800**, om excentrisch draaien mogelijk te maken

- ▶  Toets **SPEC FCT** indrukken
- ▶  Softkey **PROGRAMMA- FUNCTIES** indrukken
- ▶  Softkeybalk omschakelen
- ▶  Softkey **FUNCTION DCM** indrukken
- ▶ Status met de desbetreffende softkey selecteren:
 - **FUNCTION DCM OFF**: dit NC-commando schakelt de botsingsbewaking tijdelijk uit. De uitschakeling werkt slechts tot het programma-einde van het hoofdprogramma of tot de volgende **FUNCTION DCM ON**. Bij het oproepen van een ander NC-programma is DCM weer actief.
 - **FUNCTION DCM ON**: dit NC-commando heft een bestaande **FUNCTION DCM OFF** op.



De instellingen die u met de functie **FUNCTION DCM** uitvoert, werken uitsluitend in het actieve NC-programma. Na beëindiging van de programma-afloop of na selectie van een nieuw NC-programma zijn weer de instellingen actief die u voor **Programma-afloop** en **Handbediening** met de softkey **BOTSING** hebt geselecteerd.



Meer informatie: Gebruikershandboek **Instellen, NC-programma's testen en uitvoeren**

10.4 Adaptieve aanzetregeling AFC (optie #45)

Toepassing



Deze functie moet door de machinefabrikant vrijgegeven en aangepast worden.

Uw machinefabrikant legt o.a. vast of de besturing het spilvermogen of een willekeurige andere waarde als ingangswaarde voor de aanzetregeling gebruikt.

Wanneer u de software-optie draaibewerking (optie #50) hebt vrijgeschakeld, kunt u met AFC ook in de draaimodus de gereedschapslijtage en de gereedschapsbelasting bewaken.



Bij gereedschapsdiameters van minder dan 5 mm is de adaptieve aanzetregeling niet zinvol. Als het nominale vermogen van de spil zeer hoog is, kan de grensdiameter van het gereedschap ook groter zijn.

Bij bewerkingen waarbij aanzet en spiltoerental bij elkaar moeten passen (bijv. bij schroefdraad tappen), mag geen adaptieve aanzetregeling worden gebruikt.

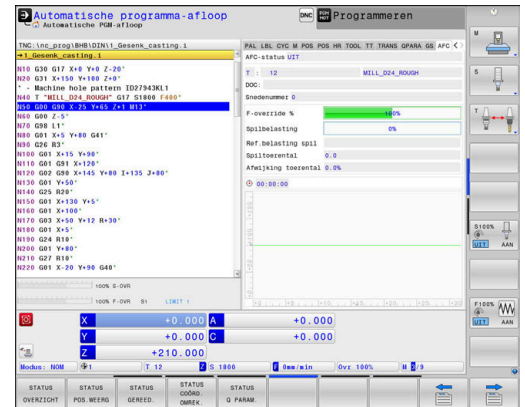

Afhankelijk van het actuele spilvermogen regelt de besturing bij de adaptieve aanzetregeling automatisch de baanaanzet bij het afwerken van een NC-programma. Het bij elk bewerkingsgedeelte behorende spilvermogen moet in een leersnede worden bepaald en wordt door de besturing in een bestand behorend bij het NC-programma opgeslagen. Bij de start van het desbetreffende bewerkingsgedeelte die normaliter door inschakeling van de spil plaatsvindt, regelt de besturing dan de aanzet zodanig dat deze zich binnen de door u gedefinieerde grenzen bevindt.



Wanneer de snij-omstandigheden niet veranderen, kunt u een met behulp van een leersnede vastgesteld spilvermogen als permanent gereedschapsafhankelijk regel-referentievermogen definiëren. Gebruik hiertoe de kolom **AFC-LOAD** van de gereedschapstabel. Wanneer u in deze kolom handmatig een waarde invoert, voert de besturing geen leersnede meer uit.

Op deze wijze kan worden voorkomen dat veranderende snij-omstandigheden negatieve gevolgen hebben voor gereedschap, werkstuk en machine. Snij-omstandigheden veranderen speciaal door:

- Gereedschapslijtage
- wisselende snijdieptes die vaker bij gietstukken voorkomen
- hardheidsafwijkingen die door materiaalinsluitingen ontstaan

De inzet van de adaptieve aanzetregeling AFC biedt de volgende voordelen:

- **Optimalisering van de bewerkingstijd**
Door het regelen van de aanzet probeert de besturing het vooraf ingeleerde maximale spilvermogen of het in de gereedschapstabel ingestelde regel-referentievermogen (kolom **AFC-LOAD**) gedurende de totale bewerkingstijd aan te houden. De totale bewerkingstijd wordt verkort door vergroting van de aanzet in bewerkingszones waarin minder materiaal wordt verwijderd
- **Gereedschapsbewaking**
Als het spilvermogen de ingeleerde of ingestelde (kolom **AFC-LOAD** van de gereedschapstabel) maximumwaarde overschrijdt, reduceert de besturing de aanzet totdat het referentie-spilvermogen weer bereikt is. Wordt bij het bewerken het maximale spilvermogen overschreden en gelijktijdig de door u gedefinieerde minimumaanzet onderschreden, dan reageert de besturing met uitschakeling. Hierdoor kan gevolgschade na breuk of slijtage van de frees worden voorkomen.
- **Beveiliging van de mechanische machinedelen**
Door tijdig de aanzet te reduceren of te reageren met de bijbehorende uitschakeling, kan machineschade door overbelasting worden voorkomen

AFC-basisinstellingen definiëren

In de tabel **AFC.tab** legt u de regelininstellingen vast waarmee de besturing de aanzetregeling uitvoert. De tabel moet in de directory **TNC:\table** zijn opgeslagen.

De gegevens in deze tabel zijn standaardwaarden die bij de leersnede worden gekopieerd naar een bestand dat bij het desbetreffende NC-programma hoort. De waarden dienen als uitgangspunt voor de regeling.

i Wanneer u met behulp van de kolom **AFC-LOAD** van de gereedschapstabel een gereedschapsafhankelijk regel-referentievermogen instelt, maakt de besturing het bestand dat bij het desbetreffende NC-programma hoort zonder leersnede. Het bestand wordt kort vóór de regeling gemaakt.

Overzicht

Voer de volgende gegevens in de tabel in:

Kolom	Functie
NR	Doorlopend regelnummer in de tabel (heeft verder geen functie)
AFC	Naam van de regelinstelling. Deze naam moet in de kolom AFC van de gereedschapstabel worden ingevoerd. Daarin is de toewijzing van de regelparameters aan het gereedschap vastgelegd
FMIN	Aanzet waarbij de besturing op overbelasting moet reageren. Waarde in procenten gerelateerd aan de geprogrammeerde aanzet invoeren. Invoerbereik: 50 tot 100 %
FMAX	Maximale aanzet in het materiaal tot welke waarde de besturing automatisch de aanzet mag verhogen. Waarde in procenten gerelateerd aan de geprogrammeerde aanzet invoeren
FIDL	Aanzet waarmee de besturing moet verplaatsen, wanneer het gereedschap zich buiten het materiaal bevindt (aanzet in de lucht). Waarde in procenten gerelateerd aan de geprogrammeerde aanzet invoeren
FENT	Aanzet waarmee de besturing moet verplaatsen wanneer het gereedschap in het materiaal insteekt of zich daaruit terugtrekt. Waarde in procenten gerelateerd aan de geprogrammeerde aanzet invoeren. Maximale invoerwaarde: 100 %
OVLD	<p>Reactie die de besturing bij overbelasting moet uitvoeren:</p> <ul style="list-style-type: none"> ■ M: uitvoeren van een door de machinefabrikant gedefinieerde macro ■ S: direct een NC-stop uitvoeren ■ F: NC-stop uitvoeren wanneer het gereedschap zich niet meer in het materiaal bevindt ■ E: alleen een foutmelding op het beeldscherm laten weergeven ■ L: actueel gereedschap blokkeren ■ -: geen overbelastingsreactie uitvoeren <p>Wanneer bij een actieve regeling het maximale spilvermogen meer dan 1 seconde wordt overschreden en gelijktijdig de gedefinieerde minimumaanzet wordt onderschreden, reageert de besturing met de overbelastingsreactie.</p> <p>In combinatie met de snedegerelateerde gereedschapsslijtagebewaking verwerkt de besturing uitsluitend de selectiemogelijkheden M, E en L!</p> <p>Bij de gereedschapsbelastingsbewaking met de kolom AFC_OVLD2 werkt deze parameter niet.</p> <p>Meer informatie: Gebruikershandboek Instellen, NC-programma's testen en uitvoeren</p>
POUT	Spilvermogen waarbij de besturing een terugtrekking uit het werkstuk moet herkennen. Waarde in procenten gerelateerd aan de ingeleerde referentiebelasting invoeren. Aanbevoelen waarde: 8 %
SENS	Gevoeligheid (agressiviteit) van de regeling. Er kan een waarde tussen 50 en 200 worden ingevoerd. 50 komt overeen met een trage, 200 met een zeer agressieve regeling. Een agressieve regeling reageert snel en met grote waardeveranderingen; ze neigt echter tot 'doorschieten'. Aanbevoelen waarde: 100
PLC	Waarde die de besturing aan het begin van een bewerkingsgedeelte aan de PLC moet doorgeven. De functie wordt door de machinefabrikant vastgelegd. Raadpleeg het machinehandboek

Tabel AFC.TAB aanmaken

Wanneer de tabel **AFC.TAB** nog niet aanwezig is, moet u het bestand opnieuw aanmaken.

i U kunt in de tabel **AFC.TAB** willekeurig veel regelinstellingen (regels) definiëren.

Wanneer in de directory **TNC:\table** geen tabel AFC.TAB aanwezig is, gebruikt de besturing een intern vast gedefinieerde regelinstelling voor een leersnede. Een andere mogelijkheid bij het vooraf ingevoerde gereedschapafhankelijke regel-referentievermogen is dat de besturing direct regelt. HEIDENHAIN adviseert voor een veilig en gedefinieerd verloop het gebruik van de tabel AFC.TAB.

De tabel AFC.TAB kunt u als volgt aanmaken:

- ▶ Bedrijfsmodus **Programmeren** selecteren
- ▶ Met de toets **PGM MGT** het bestandsbeheer selecteren
- ▶ Station **TNC:** selecteren
- ▶ Directory **table** selecteren
- ▶ Nieuw bestand **AFC.TAB** openen
- ▶ Met de **ENT**-toets bevestigen
- > De besturing toont een lijst met tabelformaten.
- ▶ Tabelformaat **AFC.TAB** kiezen en met de **ENT**-toets bevestigen
- > De besturing maakt de tabel met regelinstellingen aan.

AFC programmeren

AANWIJZING

Let op: risico voor gereedschap en werkstuk!

Als u de bewerkingsmodus **FUNCTION MODE TURN** activeert, wist de besturing de actuele **OVLD**-waarden. Daarom moet u de bewerkingsmodus vóór de gereedschapsoproep programmeren! Bij verkeerde programmeer volgorde vindt geen gereedschapsbewaking plaats; dit kan tot gereedschaps- en werkstukschade leiden!

- ▶ Bewerkingsmodus **FUNCTION MODE TURN** vóór de gereedschapsoproep programmeren

Ga als volgt te werk om de AFC-functies voor het starten en beëindigen van de leersnede te programmeren:

- 
 - ▶ Toets **SPEC FCT** indrukken
- 
 - ▶ Softkey **PROGRAMMA- FUNCTIES** indrukken
- 
 - ▶ Softkey **FUNCTION AFC** indrukken
 - ▶ Functie selecteren

De besturing beschikt over diverse functies waarmee u een AFC kunt starten en beëindigen:

- **FUNCTION AFC CTRL**: de functie **AFC CTRL** start de regelmodus vanaf de plaats waar deze NC-regel wordt afgewerkt, ook wanneer de leerfase nog niet is beëindigd.
- **FUNCTION AFC CUT BEGIN TIME1 DIST2 LOAD3**: de besturing start een snede-sequentie met actieve **AFC**. Het omschakelen van de leersnede naar de regelmodus vindt plaats zodra het referentievermogen via de leerfase kon worden bepaald of wanneer aan een van de instellingen **TIME**, **DIST** of **LOAD** is voldaan.
 - Met **TIME** definieert u de maximale duur van de leerfase in seconden.
 - **DIST** definieert het maximale traject voor de leersnede.
 - Met **LOAD** kunt u een referentiebelasting direct invoeren. Een ingevoerde referentiebelasting > 100 % begrenst de besturing automatisch op 100 %.
- **FUNCTION AFC CUT END**: de functie **AFC CUT END** beëindigt de AFC-regeling.



De instelwaarden **TIME**, **DIST** en **LOAD** zijn modaal actief. Ze kunnen met de invoer **0** worden teruggezet.



U kunt een regel-referentievermogen met de gereedschapstabelkolom **AFC LOAD** en door de invoer van **LOAD** in het NC-programma instellen! De waarde **AFC LOAD** kan worden geactiveerd via de gereedschapsoproep, de waarde **LOAD** met behulp van de functie **FUNCTION AFC CUT BEGIN**.

Wanneer u beide mogelijkheden programmeert, gebruikt de besturing de in het NC-programma geprogrammeerde waarde!

AFC-tabel openen

Bij een leersnede kopieert de besturing eerst voor elk bewerkingsgedeelte de in de tabel AFC.TAB gedefinieerde basisinstellingen naar het bestand **<name>.I.AFC.DEP. <name>** heeft hier betrekking op de naam van het NC-programma waarvoor de leersnede is uitgevoerd. Bovendien registreert de besturing het tijdens de leersnede opgetreden maximale spilvermogen en slaat deze waarde ook in de tabel op.

U kunt het bestand **<name>.I.AFC.DEP** in de werkstand **Programmeren** wijzigen.

Indien nodig, kunt u daar ook een bewerkingsgedeelte (complete regel) wissen.



De machineparameter **dependentFiles** (nr. 122101) moet op **MANUAL** staan, zodat u de afhankelijke bestanden in het bestandsbeheer kunt zien.

Om het bestand **<name>.I.AFC.DEP** te kunnen bewerken, moet u eventueel het bestandsbeheer zo instellen dat alle bestandstypen worden weergegeven (softkey **TYPE KIEZEN**).

Verdere informatie: "Bestanden", Pagina 112



Meer informatie: Gebruikershandboek **Instellen, NC-programma's testen en uitvoeren**

10.5 Bewerking met polaire kinematica

Overzicht

In polaire kinematica worden baanbewegingen van het bewerkingsvlak niet door twee lineaire hoofdassen, maar door een lineaire as en een rotatie-as uitgevoerd. De lineaire hoofdass en de rotatie-as definiëren daarbij het bewerkingsvlak en samen met de as van de aanzet de bewerkingsruimte.

Aan draai- en schuurmachines met slechts twee lineaire hoofdassen zijn, dankzij polaire kinematica, freesbewerkingen aan kopse zijde mogelijk.

Bij freesmachines kunnen geschikte rotatie-assen verschillende lineaire hoofdassen vervangen. Polaire kinematica maken, bijv. bij een grote machine, bewerking van grotere vlakken mogelijk dan alleen met de hoofdassen.

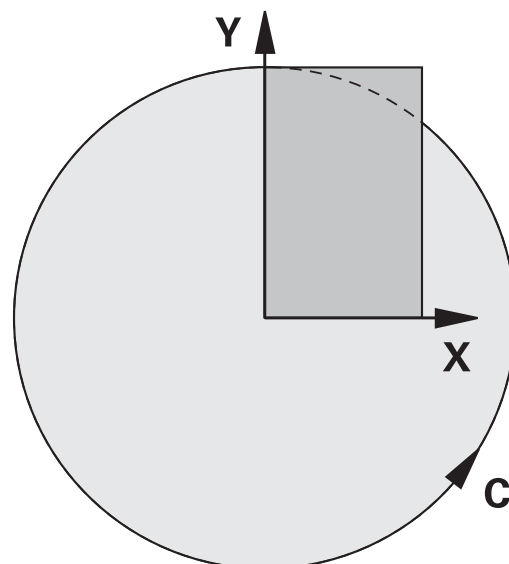

Raadpleeg uw machinehandboek!



Uw machine moet door de machinefabrikant zijn geconfigureerd om de polaire kinematica te kunnen toepassen.

Een polaire kinematica bestaat uit twee lineaire assen en een rotatie-as. De weergegeven assen zijn afhankelijk van de machine.

De polaire rotatie-as moet een modulo-as zijn, die tegenover de geselecteerde lineaire assen aan tafelzijde is ingebouwd. De lineaire assen mogen dus niet tussen de rotatie-as en de tafel liggen. Het maximale verplaatsingsbereik van de rotatie-as is door de software-eindschakelaars indien nodig begrensd.

Als radiale assen of aanzetassen kunnen zowel de hoofdassen X, Y en Z als mogelijke parallelle assen U, V en W dienen.

De besturing stelt in combinatie met de polaire kinematica de volgende functies beschikbaar:

Softkey	Functie	Betekenis	Pagina
	POLARKIN AXES	Polaire kinematica definiëren en activeren	371
	POLARKIN OFF	Polaire kinematica deactiveren	374

FUNCTION POLARKIN activeren

Met de functie **POLARKIN AXES** activeert u de polaire kinematica. De asgegevens definiëren de radiale as, de aanzetas en de polaire as. De **MODE**-gegevens beïnvloeden het positioneergedrag, terwijl de **POLE**-gegevens de bewerking in de pool bepalen. De pool is hierbij het rotatiecentrum van de rotatie-as.

Opmerkingen over de askeuze:

- De eerste lineaire as moet radiaal ten opzichte van de rotatie-as staan.
- De tweede lineaire as definieert de aanzetas en moet parallel aan de rotatie-as zijn.
- De rotatie-as definieert de polaire as en wordt als laatste gedefinieerd.
- Als rotatie-as kan elke beschikbare en tegenover de geselecteerde lineaire assen aan tafelijde gemonteerde modulo-as dienen.
- De beide geselecteerde lineaire assen spannen dus een vlak op waarin ook de rotatie-as ligt.

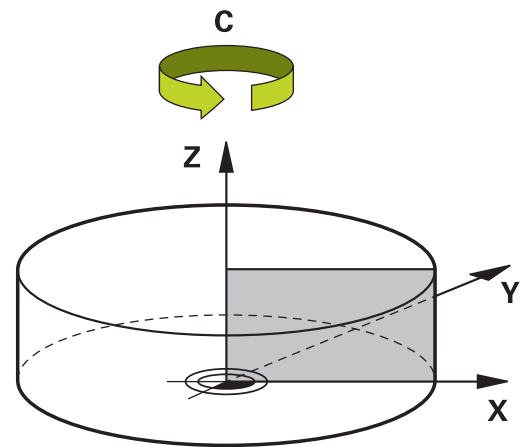

MODE-opties:

Syntaxis	Functie
POS	De besturing werkt vanuit het draaicentrum gezien in positieve richting van de radiale as. De radiale as moet overeenkomstig voorgepositieerd zijn.
NEG	De besturing werkt vanuit het draaicentrum gezien in negatieve richting van de radiale as. De radiale as moet overeenkomstig voorgepositieerd zijn.
KEEP	De besturing blijft met de radiale as aan de kant van het draaicentrum waarop de as zich bij het inschakelen van de functie bevindt. Als de radiale as bij het inschakelen op het draaicentrum staat, geldt POS .
ANG	De besturing blijft met de radiale as aan de kant van het draaicentrum waarop de as zich bij het inschakelen van de functie bevindt. Met de POLE -selectie ALLOWED zijn positioneringen door de pool mogelijk. Hierdoor wordt de zijde van de pool gewisseld en wordt een rotatie van 180° van de rotatie-as voorkomen.

POLE-opties:

Syntaxis	Functie
ALLOWED	De besturing maakt bewerking aan de pool mogelijk
SKIPPED	De besturing voorkomt bewerking aan de pool



Het geblokkeerde gebied komt overeen met een cirkeloppervlak met een straal van 0,001 mm (1 μ m) rond de pool.



Ga bij de programmering als volgt te werk:

-  ▶ Softkeybalk met speciale functies tonen
-  ▶ Softkey **PROGRAMMA- FUNCTIES** indrukken
-  ▶ Softkey **POLARKIN** indrukken
-  ▶ Softkey **POLARKIN AXES** indrukken
 - ▶ Assen van de polaire kinematica definiëren
 - ▶ **MODE**-optie selecteren
 - ▶ **POLE**-optie selecteren

Voorbeeld

N60 POLARKIN AXES X Z C MODE: KEEP POLE:ALLOWED*

Wanneer de polaire kinematica actief is, geeft de besturing in de statusweergave een symbool weer.

Symbol	Bewerkingsmodus
	Polaire kinematica actief <div style="border: 1px solid black; padding: 5px; margin-top: 10px;">  Het POLARKIN-pictogram verhult het actieve PARAXCOMP DISPLAY-pictogram. </div> <p>Additioneel toont de besturing in het tabblad POS van de extra statusweergave de geselecteerde Hoofdassen.</p>
Geen symbool	Standaard kinematica actief

Instructies

Programmeerinstructies:

- Programmeer vóór het inschakelen van de polaire kinematica altijd de functie **PARAXCOMP DISPLAY** met ten minste de hoofdassen X, Y en Z.



Binnen een DIN/ISO-programma is directe invoer van de **PARAXCOMP**-functies niet mogelijk. De noodzakelijke functies worden geprogrammeerd met behulp van een externe klaartekst-oproep.

HEIDENHAIN adviseert alle beschikbare assen binnen de **PARAXCOMP DISPLAY**-functie aan te geven.

- Positioneer de lineaire as, die geen deel uitmaakt van de polaire kinematica, vóór de **POLARKIN**-functie op de coördinaat van de pool. Anders ontstaat een niet-bewerkbaar gedeelte met de radius die ten minste overeenkomt met de aswaarde van de geselecteerde lineaire as.
- Vermijd bewerkingen in de pool en in de buurt van de pool, omdat er in dit bereik aanzetschommelingen mogelijk zijn. Gebruik daarom bij voorkeur de **POLE**-optie **SKIPPED**.
- Een combinatie van de polaire kinematica met de volgende functies is uitgesloten:
 - Verplaatsingen met **M91**
 - Zwenken van het bewerkingsvlak
 - **FUNCTION TCPM** of **M128**
- Met de optionele machineparameter **presetToAlignAxis** (nr. 300203) definieert de machinefabrikant asspecifiek hoe de besturing offset-waarden interpreteert. Bij **FUNCTION POLARKIN** en **M128** is de machineparameter alleen relevant voor de rotatie-as die om de gereedschapsas roteert (meestal **C_OFFS**).

Meer informatie: Gebruikershandboek Instellen, NC-programma's testen en uitvoeren

- Wanneer de machineparameter niet is gedefinieerd of met de waarde **TRUE** is gedefinieerd, kunt u met de offset een scheve ligging van het werkstuk in het vlak compenseren. De offset beïnvloedt de oriëntatie van het werkstukcoördinatensysteem **W-CS**.

Verdere informatie: "Werkstukcoördinatensysteem W-CS", Pagina 86

- Wanneer de machineparameter met de waarde **FALSE** is gedefinieerd, kunt u met de offset geen scheve ligging van het werkstuk in het vlak compenseren. De besturing houdt geen rekening met de offset tijdens de afwerking.





Bewerkingsinstructies:

Samenhangende bewegingen kunnen deelbewegingen in de polaire kinematica noodzakelijk maken, bijv. als een lineaire beweging via twee deeltrajecten naar de pool toe en van de pool af wordt omgezet. Hierdoor kan de restwegweergave in vergelijking tot een standaardkinematica afwijken.

FUNCTION POLARKIN deactiveren

Met de functie **POLARKIN OFF** deactiveert u de polaire kinematica.

Ga bij de programmering als volgt te werk:

-  ▶ Softkeybalk met speciale functies tonen
-  ▶ Softkey **PROGRAMMA- FUNCTIES** indrukken
-  ▶ Softkey **POLARKIN** indrukken
-  ▶ Softkey **POLARKIN OFF** indrukken

Voorbeeld

N60 POLARKIN OFF*

Als de polaire kinematica niet actief is, geeft de besturing weer geen symbool en geen invoer in het tabblad **POS**.

Aanwijzing

De volgende omstandigheden deactiveren de polaire kinematica:

- Afwerking van de functie **POLARKIN OFF**
- Selectie van een NC-programma
- Bereiken van het NC-programma-einde
- Afbreken van het NC-programma
- Selectie van een kinematica
- Herstarten van de besturing

Voorbeeld: SL-cycli in polaire kinematica

%POLARKIN_SL G71 *	
N10 G30 G17 X-100 Y-100 Z-30*	
N20 G31 X+100 Y+100 Z+0*	
N30 T2 G17 S2000 F750*	
N40 % PARAXCOMP-DISPLAY_X Y Z.H	; PARAXCOMP DISPLAY activeren
N50 G00 G90 X+0 Y+0.0011 Z+10 A+0 C+0 G40 M3*	; Voorpositie buiten het geblokkeerde poolbereik
N60 POLARKIN AXES Y Z C MODE:KEEP POLE:SKIPPED*	; POLARKIN activeren
N70 G54 X+50 Y+50 Z+0*	; Nulpuntverschuiving in polaire kinematica
N80 G37 P01 2*	
N90 G120 CONTOURDATA	
Q1=-10	;FREESDIEPTE
Q2=+1	;BAANOVERLAPPING
Q3=+0	;OVERMAAT ZIJKANT
Q4=+0	;OVERMAAT DIEPTE
Q5=+0	;COORD. OPPERVLAK
Q6=+2	;VEILIGHEIDSAFSTAND
Q7=+50	;VEILIGE HOOGTE
Q8=+0	;AFRONDINGSRADIUS
Q9=+1	;ROTATIERICHTING*
N100 G122 UITRUIIMEN	
Q10=-5	;DIEPTEVERPLAATSING
Q11=+150	;AANZET DIEPTEVERPL.
Q12=+500	;AANZET UITRUIIMEN
Q18=+0	;VOORRUIIMGEREEDSCHAP
Q19=+0	;AANZET PENDELEN
Q208=+99999	;AANZET VRIJZETTEN
Q401=+100	;AANZETFACTOR
Q404=+0	;NARUIIMSTRATEGIE*
N110 M99	
N120 G54 X+0 Y+0 Z+0*	
N130 POLARKIN OFF*	; POLARKIN deactiveren
N140 % PARAXCOMP-DISPLAY_OFF_XYZ.H	; PARAXCOMP DISPLAY deactiveren
N150 G00 G90 X+0 Y+0 Z+10 A+0 C+0 G40*	
N160 M30*	
N170 G98 L2*	
N180 G01 G90 X-20 Y-20 G42*	
N190 G01 X+0 Y+20*	
N200 G01 X+20 Y-20*	
N210 G01 X-20 Y-20*	
N220 G98 L0*	
N99999999 %POLARKIN_SL G71 *	

10.6 DIN/ISO-functies definiëren

Overzicht



Indien via USB een alfanumeriek toetsenbord is aangesloten, kunt u DIN/ISO-functies ook rechtstreeks via het toetsenbord invoeren.

Voor het maken van DIN/ISO-programma's stelt de besturing softkeys met de volgende functies ter beschikking:

Softkey	Functie
	DIN/ISO-functies selecteren
	Voeding
	Gereedschapsverplaatsingen, cycli en programmafuncties
	X-coördinaat van het cirkelmiddelpunt of de pool
	Y-coördinaat van het cirkelmiddelpunt of de pool
	Labeloproep voor subprogramma en herhaling van programmadelen
	Additionele functie
	Regelnummer
	Gereedschapsoproep
	Poolcoördinatenhoek
	Z-coördinaat van het cirkelmiddelpunt of de pool
	Poolcoördinatenradius
	Spiltoerental

10.7 Referentiepunten beïnvloeden

Om een reeds vastgelegd referentiepunt in de referentietabel direct in het NC-programma te beïnvloeden, stelt de besturing de volgende functies beschikbaar:

- Referentiepunt activeren
- Referentiepunt kopiëren
- Referentiepunt corrigeren

Referentiepunt activeren

Met de cyclus **PRESET SELECT** kan een referentiepunt dat in de referentiepunttabel is gedefinieerd als nieuw referentiepunt worden geactiveerd.

Het referentiepunt kunt u activeren via het referentiepuntnummer of via de invoer in de kolom **DOC**.

AANWIJZING

Let op: botsingsgevaar!

Afhankelijk van de machineparameter **CfgColumnDescription** (nr. 105607) kunt u in de kolom **DOC** van de referentiepunttabel meerdere keren dezelfde inhoud definiëren. Wanneer u in dat geval een referentiepunt met behulp van de kolom **DOC** activeert, kiest de besturing het referentiepunt met het laagste regelnummer. Wanneer de besturing niet het gewenste referentiepunt selecteert, bestaat er botsingsgevaar.

- ▶ Inhoud van de kolom **DOC** eenduidig definiëren
- ▶ Het referentiepunt alleen met het regelnummer activeren







Wanneer u **PRESET SELECT** zonder optionele parameters programmeert, is het gedrag identiek aan cyclus **G247 REF.PUNT VASTL..**

Met de optionele parameters stelt u het volgende in:

- **KEEP TRANS:** behoud van eenvoudige transformaties
 - Cyclus **G53/G54 NULPUNT**
 - Cyclus **G28 SPIEGELEN**
 - Cyclus **G73 ROTATIE**
 - Cyclus **G72 MAATFACTOR**
- **WP:** wijzigingen hebben betrekking op het referentiepunt van het werkstuk
- **PAL:** wijzigingen hebben betrekking op het referentiepunt van de pallet

Werkwijze

Ga bij de definitie als volgt te werk:

- 
 - ▶ Toets **SPEC FCT** indrukken
 - 
 - ▶ Softkey **PROGRAMMA- INSTELL.** indrukken
 - 
 - ▶ Softkey **PRESET** indrukken
 - 
 - ▶ Softkey **PRESET SELECT** indrukken
- ▶ Gewenst referentiepuntnummer definiëren
 - ▶ Als alternatief invoer uit kolom **DOC** definiëren
 - ▶ Eventueel transformaties ontvangen
 - ▶ Eventueel selecteren op welk referentiepunt de wijziging betrekking moet hebben

Voorbeeld

N30 PRESET SELECT #3 KEEP TRANS WP*

Referentiepunt 3 als referentiepunt van het werkstuk selecteren en transformaties ontvangen

AANWIJZING

Let op: risico op aanzienlijke materiële schade!

Niet-gedefinieerde velden in de referentiepunttabel gedragen zich anders dan met de waarde **0** gedefinieerde velden: met **0** gedefinieerde velden overschrijven bij het activeren de vorige waarde, bij niet-gedefinieerde velden blijft de vorige waarde behouden. Wanneer de vorige waarde behouden blijft, bestaat er gevaar voor botsingen!

- ▶ Vóór het activeren van een referentiepunt controleren of alle kolommen met waarden zijn beschreven
- ▶ Bij niet-gedefinieerde kolommen waarden invoeren, bijv. **0**
- ▶ Als alternatief door de machinefabrikant **0** als standaardwaarde voor de kolommen laten definiëren

Referentiepunt kopiëren

Met de functie **PRESET COPY** kunt u een in de referentietabel gedefinieerd referentiepunt kopiëren en het gekopieerde referentiepunt activeren.

Het te kopiëren referentiepunt kunt u kiezen via het regelnummer of via de invoer in de kolom **DOC**.

Met de optionele parameters kunt u het volgende vastleggen:

- **SELECT TARGET:** gekopieerd referentiepunt activeren
- **KEEP TRANS:** eenvoudige transformaties ontvangen

AANWIJZING

Let op: botsingsgevaar!

Afhankelijk van de machineparameter **CfgColumnDescription** (nr. 105607) kunt u in de kolom **DOC** van de referentiepunttabel meerdere keren dezelfde inhoud definiëren. Wanneer u in dat geval een referentiepunt met behulp van de kolom **DOC** activeert, kiest de besturing het referentiepunt met het laagste regelnummer. Wanneer de besturing niet het gewenste referentiepunt selecteert, bestaat er botsingsgevaar.

- ▶ Inhoud van de kolom **DOC** eenduidig definiëren
- ▶ Het referentiepunt alleen met het regelnummer activeren

Werkwijze

Ga bij de definitie als volgt te werk:

SPEC
FCT

- ▶ Toets **SPEC FCT** indrukken

PROGRAMMA-
INTELL.

- ▶ Softkey **PROGRAMMA- INTELL.** indrukken

PRESET

- ▶ Softkey **PRESET** indrukken

PRESET
COPY

- ▶ Softkey **PRESET COPY** indrukken
- ▶ Te kopiëren referentiepuntnummer definiëren
- ▶ Als alternatief invoer uit kolom **DOC** definiëren
- ▶ Nieuw referentiepuntnummer definiëren
- ▶ Eventueel gekopieerd referentiepunt activeren
- ▶ Eventueel transformaties ontvangen

Voorbeeld

N130 PRESET COPY #1 TO #3 SELECT TARGET KEEP TRANS*

Referentiepunt 1 naar regel 3 kopiëren, referentiepunt 3 activeren en transformaties ontvangen

Referentiepunt corrigeren





Met de functie **PRESET CORR** kunt u het actieve referentiepunt corrigeren.

Wanneer in een NC-regel zowel de basisrotatie als een translatie wordt gecorrigeerd, corrigeert de besturing eerst de translatie en vervolgens de basisrotatie.

De correctiewaarden hebben betrekking op het actieve referentiesysteem.

Werkwijze

Ga bij de definitie als volgt te werk:

-  ▶ Softkeybalk met speciale functies tonen
-  ▶ Softkey **PROGRAMMA- INSTELL.** indrukken
-  ▶ Softkey **PRESET** indrukken
-  ▶ Softkey **PRESET CORR** indrukken
- ▶ Gewenste correcties definiëren

Voorbeeld

N30 PRESET CORR X+10 SPC+45*

Actief referentiepunt wordt in X met +10 mm en in SPC +45 ° gecorrigeerd

10.8 Nulpunttabel

Toepassing

In een nulpunttabel slaat u werkstukgerelateerde nulpunten op. Om een nulpunttabel te kunnen gebruiken, moet u deze activeren.

functiebeschrijving

De nulpunten uit de nulpunttabel zijn altijd gerelateerd aan het actuele referentiepunt. De coördinaatwaarden uit nulpunttabellen zijn uitsluitend absoluut actief.

U past de nulpunttabellen als volgt toe:

- Bij vaak terugkerende toepassing van dezelfde nulpuntverschuiving
- Bij terugkerende bewerkingen op verschillende werkstukken
- Bij terugkerende bewerkingen op verschillende posities van een werkstuk

De waarden van de kolommen **X**, **Y** en **Z** werken als verschuiving in het werkstukcoördinatensysteem **W-CS**. De waarden van de kolommen **A**, **B**, **C**, **U**, **V** en **W** werken als offsets in het machinecoördinatensysteem **M-CS**.

Verdere informatie: "Werkstukcoördinatensysteem W-CS", Pagina 86

Verdere informatie: "Machinecoördinatensysteem M-CS", Pagina 82

Meer informatie: Gebruikershandboek **Instellen, NC-programma's testen en uitvoeren**

De nulpunttabel bevat de volgende parameters:

Parameters	Betekenis	Invoer
D	Doorlopend nummer van de nulpunten	0...99999999
X	X-coördinaat van het nulpunt	-99999,99999...99999,99999
Y	Y-coördinaat van het nulpunt	-99999,99999...99999,99999
Z	Z-coördinaat van het nulpunt	-99999,99999...99999,99999
A	Ashoek van de A-as voor het nulpunt	-360,000000...360,000000
B	Ashoek van de B-as voor het nulpunt	-360,000000...360,000000
C	Ashoek van de C-as voor het nulpunt	-360,000000...360,000000
U	Positie van de U-as voor het nulpunt	-99999,99999...99999,99999
V	Positie van de V-as voor het nulpunt	-99999,99999...99999,99999
W	Positie van de W-as voor het nulpunt	-99999,99999...99999,99999
DOC	Commentaarkolom	max. 16 tekens

Nulpunttabel aanmaken

U kunt een nieuwe nulpunttabel als volgt aanmaken:



- ▶ Schakel naar de bedrijfsmodus **Programmeren**



- ▶ Toets **PGM MGT** indrukken



- ▶ Softkey **NIEUW BESTAND** indrukken
- > De besturing opent het venster **Nieuw bestand** voor invoer van de bestandsnaam.
- ▶ Voer een bestandsnaam in met bestandstype ***.d**



- ▶ Met de **ENT**-toets bevestigen
- > De besturing opent eventueel het venster **Tabelformaat selecteren**.

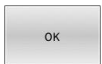

- ▶ Evt. tabelformaat selecteren
- ▶ Eventueel softkey **OK** indrukken
- ▶ Indien van toepassing maateenheid of **MM** of **INCH** selecteren
- > De besturing opent de nulpunttabel.



Als er ten minste één prototype van het tabeltype is, kunt u het tabelformaat selecteren.

De besturing toont met welke maateenheid, mm of inch, het prototype is gedefinieerd. Wanneer de besturing beide maateenheden toont, kunt u de maateenheid selecteren.

De machinefabrikant definieert de prototypen.





De namen van tabellen en tabelkolommen moeten met een letter beginnen en mogen geen rekenkundig teken, bijv. + bevatten.

Nulpunttabel openen en bewerken





i Nadat u een waarde in een nulpunttabel hebt gewijzigd, moet u de wijziging met de toets **ENT** opslaan. Anders wordt er geen rekening gehouden met de wijziging wanneer het NC-programma wordt uitgevoerd.

U kunt een nulpunttabel als volgt openen en bewerken:

-  ▶ Toets **PGM MGT** indrukken
- ▶ Gewenste nulpunttabel selecteren
- ▶ De besturing opent de nulpunttabel.
- ▶ Gewenste regel selecteren om deze te bewerken
-  ▶ Invoer afsluiten, bijv. toets **ENT** indrukken

i Met de toets **CE** kan de getalwaarde uit het geselecteerde invoerveld worden gewist.

De besturing toont in de softkeybalk de volgende functies:

Softkey	Functie
	Tabelbegin selecteren
	Tabeleinde selecteren
	Per bladzijde terugbladeren
	Per bladzijde verderbladeren
	Zoeken De besturing opent een venster waarin u de gezochte tekst of waarde kunt invoeren.
	Tabel resetten
	Cursor naar begin van regel
	Cursor naar einde van regel
	Actuele waarde kopiëren
	Gekopieerde waarde invoegen
	Selecteerbaar aantal regels invoegen Nieuwe regels kunnen alleen aan het tabeleinde worden ingevoegd.

Softkey	Functie
REGEL TUSSENV.	Regel invoegen Nieuwe regels kunnen alleen aan het tabeleinde worden ingevoegd.
REGELS WISSEN	Regel wissen
KOLOMMEN SORTEREN / VERBERGEN	Kolommen sorteren of verbergen De besturing opent het venster Kolomvolgorde met de volgende mogelijkheden: <ul style="list-style-type: none"> ■ Stand.formaat gebruiken ■ Kolommen weergeven of verbergen ■ Kolommen rangschikken ■ Kolommen vastzetten, max. 3
EXTRA FUNCTIES	Aanvullende functies, bijv. wissen
KOLOM TERUG- ZETTEN	Kolom terugzetten
ACTUEEL VELD WIJZIGEN	Actueel veld bewerken
SORTEREN	Nulpunttabel sorteren De besturing opent een venster voor de selectie van de sortering.



Wanneer u het sleutelgetal 555343 invoert, toont de besturing de softkey **FORMAAT EDITEREN**. Met deze softkey kunt u de eigenschappen van tabellen wijzigen.

Nulpunttabel in het NC-programma activeren

U kunt een referentiepunt als volgt in het NC-programma activeren:

-  ▶ Toets **PGM CALL** indrukken
-  ▶ Softkey **NULPUNT TABEL SELECT.** indrukken
-  ▶ Softkey **BESTAND SELECTEREN** indrukken
 - > De besturing opent een venster voor het selecteren van een bestand.
- ▶ Gewenste nulpunttabel selecteren
-  ▶ Met de **ENT**-toets bevestigen



Wanneer u de naam van de nulpunttabel handmatig invoert, dient u op het volgende te letten:

- Wanneer de nulpunttabel in dezelfde directory als het NC-programma is opgeslagen, hoeft u alleen de bestandsnaam in te voeren
- Wanneer de nulpunttabel niet in dezelfde directory als het NC-programma is opgeslagen, moet u het volledige pad invoeren



Programmeer **:%TAB:** vóór de cyclus **G54**.

Nulpunttabel handmatig activeren



Wanneer u niet met **:%TAB:** werkt, moet u de gewenste nulpunttabel vóór de programmatest activeren.

U kunt een nulpunttabel voor de programmatest als volgt activeren:

-  ▶ Naar de werkstand **Programmatest** gaan
-  ▶ Toets **PGM MGT** indrukken
 - ▶ Gewenste nulpunttabel selecteren
 - > De besturing activeert de nulpunttabel voor de programmatest en markeert het bestand met de status **S**.

Meer informatie: Gebruikershandboek **Instellen, NC-programma's testen en uitvoeren**

10.9 Correctietabel

Toepassing

Met de correctietabellen kunt u correcties in het gereedschapscoördinatensysteem (T-CS) of in het bewerkingsvlak-coördinatensysteem (WPL-CS) opslaan.

De correctietabel **.tco** is het alternatief voor de correctie met **DL**, **DR** en **DR2** in de T-regel. Zodra u een correctietabel activeert, overschrijft de besturing de correctiewaarden uit de T-regel.

Bij de draaibewerking is de correctietabel ***.tco** een alternatief voor de programmering met **FUNCTION TURNDATA CORR-TCS**, de correctietabel ***.wco** een alternatief voor **FUNCTION TURNDATA CORR-WPL**.

De correctietabellen bieden de volgende voordelen:

- Wijziging van de waarden zonder aanpassing in het NC-programma mogelijk
- Wijziging van de waarden tijdens de uitvoering van het NC-programma mogelijk

Als u een waarde wijzigt, is deze wijziging pas actief nadat de correctie opnieuw is opgeroepen.

Typen van correctietabellen

Met de extensie van de tabel bepaalt u in welk coördinatensysteem de correctie door de besturing wordt uitgevoerd.

De besturing biedt de volgende correctietabellen:

- tco (tool correction): correctie in het gereedschapscoördinatensysteem (**T-CS**)
- wco (workpiece correction): correctie in het bewerkingsvlak-coördinatensysteem **WPL-CS**

De correctie via de tabel is een alternatief voor correctie in de T-regel. De correctie uit de tabel overschrijft een reeds geprogrammeerde correctie in de T-regel.

Correctie in het gereedschapscoördinatensysteem T-CS

De correcties in de correctietabellen met de extensie ***.tco** corrigeren het actieve gereedschap. De tabel geldt voor alle gereedschapstypen. Daarom ziet u bij het maken ook kolommen die u wellicht voor uw gereedschapstype niet nodig hebt.



Voer alleen waarden in die voor uw gereedschap zinvol zijn. De besturing genereert een foutmelding wanneer u waarden corrigeert die niet bij het actieve gereedschap aanwezig zijn.

De correcties werken als volgt:

- Bij freesgereedschappen als alternatief voor deltawaarden in **TOOL CALL**
- Bij draaigereedschappen als alternatief voor **FUNCTIONTURNDATA CORR-TCS**
- Bij slijpgereedschappen als correctie van **LO** en **R-OVR**

De besturing toont een actieve verschuiving met behulp van de correctietabel ***.tco** in het tabblad **TOOL** van de extra statusweergave.

Meer informatie: Gebruikershandboek **Instellen, NC-programma's testen en uitvoeren**

Correctie in het bewerkingsvlak-coördinatensysteem WPL-CS

De correcties in de correctietabellen met de extensie ***.wco** werken als verschuivingen in het bewerkingsvlak-coördinatensysteem **WPL-CS**.

De correcties werken als volgt:

- Bij draaibewerking als alternatief voor **FUNCTION TURNDATA CORR-WPL** (optie #50)
- Een X-verschuiving werkt in de radius

Als u een verschuiving in de **WPL-CS** wilt uitvoeren, hebt u de volgende mogelijkheden:

- **FUNCTION TURNDATA CORR-WPL**
- **FUNCTION CORRDATA WPL**
- Verschuiving met behulp van de draaigereedschapstabel
 - Optionele kolom **WPL-DX-DIAM**
 - Optionele kolom **WPL-DZ**

Meer informatie: Gebruikershandboek **Instellen, NC-programma's testen en uitvoeren**

De besturing toont een actieve verschuiving met behulp van de correctietabel ***.wco** inclusief het pad van de tabel in het tabblad **TRANS** van de extra statusweergave.

Meer informatie: Gebruikershandboek **Instellen, NC-programma's testen en uitvoeren**











De verschuivingen **FUNCTION TURNDATA CORR-WPL** en **FUNCTION CORRDATA WPL** zijn alternatieve programmeermogelijkheden voor dezelfde verschuiving.

Een verschuiving in het bewerkingsvlak-coördinatensysteem **WPL-CS** met behulp van de draaigereedschapstabel wordt opgeteld bij de functies **FUNCTION TURNDATA CORR-WPL** en **FUNCTION CORRDATA WPL**.

Correctietabel aanmaken

Voordat u met een correctietabel werkt, moet u de desbetreffende tabel aanmaken.

U kunt een correctietabel als volgt maken:

-  ▶ Naar de werkstand **Programmeren** gaan
-  ▶ Toets **PGM MGT** indrukken
-  ▶ Softkey **NIEUW BESTAND** indrukken
-  ▶ Bestandsnaam met gewenste extensie invoeren, bijv. Corr.tco
-  ▶ Met de **ENT**-toets bevestigen
-  > De besturing opent eventueel het venster **Tabelformaat selecteren**.
-  ▶ Evt. tabelformaat selecteren
-  ▶ Eventueel softkey **OK** indrukken
-  ▶ Indien van toepassing maateenheid of **MM** of **INCH** selecteren
-  > De besturing opent de correctietabel.
-  ▶ Softkey **N REGELS AAN EINDE TOEVOEGEN** indrukken
-  ▶ Correctiewaarden invoeren



Als er ten minste één prototype van het tabeltype is, kunt u het tabelformaat selecteren.

De besturing toont met welke maateenheid, mm of inch, het prototype is gedefinieerd. Wanneer de besturing beide maateenheden toont, kunt u de maateenheid selecteren.

De machinefabrikant definieert de prototypen.

Correctietabel activeren

Correctietabel selecteren

Als u correctietabellen toepast, gebruikt u de functie **SEL CORR-TABLE** om de gewenste correctietabel vanuit het NC-programma te activeren.

Om een correctietabel in het NC-programma in te voegen, gaat u als volgt te werk:

-  ▶ Toets **SPEC FCT** indrukken
-  ▶ Softkey **PROGRAMMA- INSTELL.** indrukken
-  ▶ Op de softkey **CORR. WRD.- TABEL SELECTEREN** drukken
-  ▶ Druk op de softkey van het tabeltype, bijv. **TCS**
▶ Tabel selecteren

Als u zonder de functie **SEL CORR-TABLE** werkt, moet u de gewenste tabel vóór de programmatest of de uitvoering van het programma activeren.

Ga in elke werkstand als volgt te werk:

- ▶ Gewenste werkstand selecteren
- ▶ In bestandsbeheer de gewenste tabel selecteren
- ▶ In de bedrijfsmodus **Programmatest** krijgt de tabel de status S, in de bedrijfsmodi **PGM-afloop regel voor regel** en **Automatische programma-afloop** de status M.

Correctiewaarde activeren

Ga als volgt te werk om een correctiewaarde in het NC-programma te activeren:

-  ▶ Toets **SPEC FCT** indrukken
-  ▶ Softkey **PROGRAMMA- FUNCTIES** indrukken
-  ▶ Druk op softkey **TRANSFORM / CORRDATA**
-  ▶ Druk op softkey **FUNCTION CORRDATA**
-  ▶ Druk op de softkey van de gewenste correctie, bijv. **TCS**
▶ Regelnummer invoeren

Werkingsduur van de correctie

De geactiveerde correctie werkt tot aan het programma-einde of tot een gereedschapswissel.

Met **FUNCTION CORRDATA RESET** kunt u de correcties geprogrammeerd resetten.

Correctietabel bewerken

U kunt de waarden in de actieve correctietabel tijdens de programma-afloop wijzigen. Zolang de correctietabel nog niet actief is, geeft de besturing de softkeys grijs weer.

Ga als volgt te werk:



- ▶ Softkey **CORRECTIE TABELLEN OPENEN** indrukken

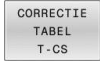

- ▶ Softkey van de gewenste tabel indrukken, bijv. **CORRECTIE TABEL T-CS**



- ▶ Softkey **EDIT** op **AAN** zetten
- ▶ Met de pijltoetsen naar de gewenste positie navigeren
- ▶ Waarde wijzigen



De gewijzigde gegevens zijn pas actief nadat de correctie opnieuw is geactiveerd.

10.10 Toegang tot tabelwaarden

Toepassing

Met de **TABDATA**-functies hebt u toegang tot tabelwaarden.

Met deze functies kunt u bijv. de correctiegegevens automatisch vanuit het NC-programma wijzigen.

Toegang tot de volgende tabellen is mogelijk:

- Gereedschapstabel ***.t**, alleen toegang voor lezen
- Correctietabel ***.tco**, toegang voor lezen en schrijven
- Correctietabel ***.wco**, toegang voor lezen en schrijven
- Referentiepunttabel ***.tco**, toegang voor lezen en schrijven

De toegang vindt plaats tot desbetreffende actieve tabel. Toegang voor lezen is daarbij altijd mogelijk, toegang voor schrijven alleen tijdens de afwerking. Toegang voor schrijven tijdens de simulatie of tijdens een regelsprong is niet mogelijk.

Wanneer het NC-programma en de tabel verschillende maateenheden hebben, zet de besturing de waarden van **MM** om in **INCH** en omgekeerd.

Tabelwaarde lezen

Met de functie **TABDATA READ** leest u een waarde uit een tabel en slaat u deze waarde op in een Q-parameter.

Afhankelijk van het kolomtype dat u uitleest, kunt u **Q**, **QL**, **QR** of **QS** gebruiken om de waarde op te slaan. De besturing rekent de tabelwaarden automatisch om in de maateenheid van het NC-programma.

De besturing leest uit de op dat moment actieve gereedschapstabel en referentiepunttabel. Om een waarde uit een correctietabel te lezen, moet u deze tabel eerst activeren.

De functie **TABDATA READ** kunt u bijvoorbeeld gebruiken om vooraf de gereedschapsgegevens van het gebruikte gereedschap te controleren en een foutmelding tijdens de programma-afloop te voorkomen.

Werkwijze

Ga als volgt te werk:

-  ▶ Toets **SPEC FCT** indrukken
-  ▶ Softkey **PROGRAMMA- FUNCTIES** indrukken
-  ▶ Softkey **TABDATA** indrukken
-  ▶ Softkey **TABDATA READ** indrukken
- ▶ Q-parameters voor resultaat invoeren
-  ▶ Met de **ENT**-toets bevestigen
-  ▶ Softkey van de gewenste tabel indrukken, bijv. **CORR-TCS**
- ▶ Kolomnaam invoeren
-  ▶ Met de **ENT**-toets bevestigen
- ▶ Regelnummer van de tabel invoeren
-  ▶ Met de **ENT**-toets bevestigen

Voorbeeld

N120 SEL CORR-TABLE TCS "TNC:\table\corr.tco"*	Correctietabel activeren
N130 TABDATA READ Q1 = CORR-TCS COLUMN "DR" KEY "5"*	Waarde van regel 5, kolom DR uit de correctietabel in Q1 opslaan

Tabelwaarde schrijven

Met de functie **TABDATA WRITE** schrijft u een waarde in een tabel.

Afhankelijk van het kolomtype dat u beschrijft, kunt u **Q**, **QL**, **QR** of **QS** als overdrachtparameters gebruiken. Als alternatief kunt u de waarde direct in de NC-functie definiëren.

Om in een correctietabel te schrijven, moet u de tabel activeren.

Na een tastsysteemcyclus kunt u de functie **TABDATA WRITE** bijv. gebruiken om een vereiste gereedschapscorrectie in de correctietabel in te voeren.

Werkwijze

Ga als volgt te werk:

-  ▶ Toets **SPEC FCT** indrukken
-  ▶ Softkey **PROGRAMMA- FUNCTIES** indrukken
-  ▶ Softkey **TABDATA** indrukken
-  ▶ Softkey **TABDATA WRITE** indrukken
-  ▶ Softkey van de gewenste tabel indrukken, bijv. **CORR-TCS**
-  ▶ Kolomnaam invoeren
-  ▶ Met de **ENT**-toets bevestigen
-  ▶ Regnummer van de tabel invoeren
-  ▶ Met de **ENT**-toets bevestigen
-  ▶ Getal, naam of variabele invoeren
-  ▶ Met de **ENT**-toets bevestigen

Voorbeeld

N120 SEL CORR-TABLE TCS "TNC:\table\corr.tco"*	Correctietabel activeren
N130 TABDATA WRITE CORR-TCS COLUMN "DR" KEY "3" = Q1*	Waarde uit Q1 in regel 3, kolom DR van de correctietabel schrijven

Tabelwaarde toevoegen

Met de functie wordt een waarde bij een bestaande tabelwaarde opgeteld.

Afhankelijk van het kolomtype dat u beschrijft, kunt u **Q**, **QL** of **QR** als overdrachtparameters gebruiken. Als alternatief kunt u de waarde direct in de NC-functie **TABDATA ADD** definiëren.

Om in een correctietabel te schrijven, moet u de tabel activeren.

U kunt de functie **TABDATA ADD** bijvoorbeeld gebruiken om bij een herhaalde meting een gereedschapscorrectie bij te werken.

Werkwijze

Ga als volgt te werk:

-  ▶ Toets **SPEC FCT** indrukken
-  ▶ Softkey **PROGRAMMA- FUNCTIES** indrukken
-  ▶ Softkey **TABDATA** indrukken
-  ▶ Softkey **TABDATA ADDITION** indrukken
-  ▶ Softkey van de gewenste tabel indrukken, bijv. **CORR-TCS**
-  ▶ Kolomnaam invoeren
-  ▶ Met de **ENT**-toets bevestigen
-  ▶ Regelnummer van de tabel invoeren
-  ▶ Met de **ENT**-toets bevestigen
-  ▶ Getal of variabele invoeren
-  ▶ Met de **ENT**-toets bevestigen

Voorbeeld

N120 SEL CORR-TABLE TCS "TNC:\table\corr.tco"*	Correctietabel activeren
N130 TABDATA ADD CORR-TCS COLUMN "DR" KEY "3" = Q1*	Waarde uit Q1 aan regel 3, kolom DR van de correctietabel toevoegen

10.11 Bewaking van geconfigureerde machineonderdelen (optie #155)

Toepassing



Raadpleeg uw machinehandboek!

Deze functie moet door de machinefabrikant vrijgegeven en aangepast worden.

Met de **MONITORING HEATMAP**-functie kunt u vanuit het NC-programma de werkstukweergave als componenten-heatmap starten en stoppen.

De besturing bewaakt de geselecteerde component en geeft het resultaat in een zogenaamde heatmap op het werkstuk weer.

Een componenten-heatmap werkt op dezelfde manier als het beeld van een warmtebeeldcamera.

De heatmap geeft een kleurenschaal weer die uit de volgende basiskleuren bestaat:

- Groen: component in gedefinieerd veilig gebied
- Geel: component in de waarschuwingszone
- Rood: component is overbelast

Daarnaast geeft de besturing de volgende kleuren weer:

- Lichtgrijs: geen component geconfigureerd
- Donkergrijs: component kan niet worden bewaakt, bijv. door verkeerde of ontbrekende gegevens in de configuratie

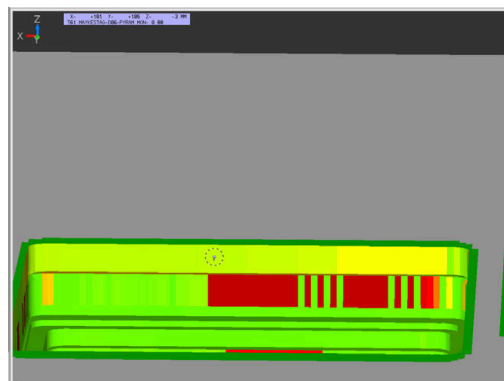

Raadpleeg uw machinehandboek!

De componenten worden geconfigureerd door de machinefabrikant.

Bewaking starten

Ga als volgt te werk om de bewaking van een component te starten:

SPEC
FCT

- ▶ Speciale functies selecteren

PROGRAMMA-
FUNCTIES

- ▶ Programmafuncties selecteren

MONITORING

- ▶ Bewaking selecteren

MONITORING
HEATMAP
START

- ▶ Softkey **MONITORING HEATMAP START** indrukken

KIEZEN

- ▶ Door de machinefabrikant vrijgegeven component selecteren

U kunt met de heatmap altijd alleen de toestand van een component bekijken. Als u de heatmap meerdere keren achter elkaar start, stopt de bewaking van de vorige component.

Bewaking beëindigen

Met de functie **MONITORING HEATMAP STOP** beëindigt u de bewaking.

10.12 Teller definiëren

Toepassing



Raadpleeg uw machinehandboek!
Deze functie wordt door uw machinefabrikant vrijgeschakeld.

Met de NC-functie **FUNCTION COUNT** kunt u vanuit het NC-programma een eenvoudige teller regelen. Met deze teller kunt u bijv. een aantal nominale waarden definiëren, tot dit doelaantal moet de besturing het NC-programma herhalen.

Ga bij de definitie als volgt te werk:



- ▶ Softkeybalk met speciale functies tonen



- ▶ Softkey **PROGRAMMA- FUNCTIES** indrukken

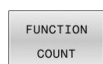

- ▶ Softkey **FUNCTION COUNT** indrukken

AANWIJZING

Let op: gegevensverlies mogelijk!

De besturing beheert slechts één teller. Wanneer u een NC-programma uitvoert waarmee u de teller terugzet, wordt de tellervoortgang van een ander NC-programma gewist.

- ▶ Vóór de bewerking controleren of een teller actief is
- ▶ Tellerstand eventueel noteren en na de bewerking in het MOD-menu weer invoegen



U kunt de actuele tellerstand met cyclus **G225 GRAVEREN** graveren.

Meer informatie: Gebruikershandboek **Bewerkingscycli programmeren**

Werking in de werkstand **Programmatest**

In de werkstand **Programmatest** kunt u de teller simuleren. Daarbij werkt alleen de tellerstand die u rechtstreeks in het NC-programma hebt gedefinieerd. De tellerstand in het MOD-menu wordt niet beïnvloed.

Werking in de werkstanden **PGM-afloop regel v.regel** en **Automatische PGM-afloop**

De tellerstand uit het MOD-menu werkt alleen in de werkstanden **PGM-afloop regel v.regel** en **Automatische PGM-afloop**.

De tellerstand blijft ook na opnieuw opstarten van de besturing behouden.

FUNCTION COUNT definiëren

De NC-functie **FUNCTION COUNT** biedt de volgende mogelijkheden:

Softkey	Functie
FUNCTION COUNT INC	Teller met een waarde 1 verhogen
FUNCTION COUNT RESET	Teller terugzetten
FUNCTION COUNT TARGET	Het te bereiken doelaantal definiëren Invoerwaarde: 0 – 9999
FUNCTION COUNT SET	Aan de teller een gedefinieerde waarde toewijzen Invoerwaarde: 0 – 9999
FUNCTION COUNT ADD	Teller met een gedefinieerde waarde verhogen Invoerwaarde: 0 – 9999
FUNCTION COUNT REPEAT	NC-programma vanaf het label herhalen wanneer de gedefinieerde doelwaarde nog niet is bereikt.

Voorbeeld

N50 FUNCTION COUNT RESET*	Tellerstand terugzetten
N60 FUNCTION COUNT TARGET10*	Voer het doelaantal voor de bewerkingen in
N70 G98 L11*	Spronglabel invoeren
N80 G ...	Bewerking
N510 FUNCTION COUNT INC*	Tellerstand verhogen
N520 FUNCTION COUNT REPEAT LBL 11*	Bewerking herhalen wanneer er nog onderdelen af te maken zijn
N530 M30*	
N540 %COUNT G71*	

10.13 Tekstbestanden maken

Toepassing

Op de besturing kunnen teksten d.m.v. een teksteditor gemaakt en bewerkt worden. Typische toepassingen:







- ervaringswaarden bewaren
- werkwijzen documenteren
- formuleverzamelingen maken

Tekstbestanden zijn bestanden van het type .A (ASCII). Wanneer andere bestanden bewerkt moeten worden, dan moeten deze eerst naar type .A geconverteerd worden.

Tekstbestand openen en verlaten

- ▶ Werkstand: toets **Programmeren** indrukken
- ▶ Bestandsbeheer oproepen: toets **PGM MGT** indrukken
- ▶ Bestanden van het type .A weergeven: achtereenvolgens softkey **TYPE KIEZEN** en softkey **ALLE TON.** indrukken
- ▶ Bestand selecteren en met softkey **KIEZEN** of **ENT**-toets openen of een nieuw bestand openen: nieuwe naam invoeren en met **ENT**-toets bevestigen

Wanneer u de teksteditor wilt verlaten, dan moet bestandsbeheer opgeroepen worden en een bestand van een ander type, bijv. een NC-programma, geselecteerd worden.

Softkey	Cursorbewegingen
	Cursor een woord naar rechts
	Cursor een woord naar links
	Cursor naar de volgende beeldschermpagina
	Cursor naar de vorige beeldschermpagina
	Cursor naar het begin van het bestand
	Cursor naar het einde van het bestand

Teksten bewerken

Boven de eerste regel van de teksteditor bevindt zich een informatieveld waarin de bestandsnaam, locatie en regelinformatie worden getoond:

- Bestand:** naam van het tekstbestand
Regel: actuele regelpositie van de cursor
Kolom: actuele kolompositie van de cursor

De tekst wordt ingevoegd op de positie waar de cursor op dat moment staat. Met de pijltoetsen kan de cursor op elke willekeurige plaats in het tekstbestand gezet worden.

Met de **RETURN**-toets of **ENT**-toets kunt u een regelovergang maken.

Tekens, woorden en regels wissen en weer invoegen

Met de teksteditor kunnen hele woorden of regels gewist en op een andere plaats weer ingevoegd worden.

- ▶ Cursor op het woord of de regel zetten die/dat gewist en op een andere plaats weer ingevoegd moet worden
- ▶ Softkey **WOORD WISSEN** of **REGELS WISSEN** indrukken: de tekst wordt verwijderd en tijdelijk opgeslagen
- ▶ Cursor op de positie zetten waar de tekst moet worden ingevoegd en softkey **REGEL/ WOORD TUSSENV.** indrukken

Softkey	Functie
REGELS WISSEN	Regel wissen en tijdelijk opslaan
WOORD WISSEN	Woord wissen en tijdelijk opslaan
TEKENS WISSEN	Tekens wissen en tijdelijk opslaan
REGEL / WOORD TUSSENV.	Regel of woord na het wissen weer invoegen

Tekstblokken bewerken

Tekstblokken van willekeurige grootte kunnen gekopieerd, gewist en op een andere plaats weer ingevoegd worden. In elk geval moet eerst het gewenste tekstblok gemarkeerd worden:

- ▶ Tekstblok markeren: cursor op het teken zetten waar de tekstmarkering moet beginnen



- ▶ Softkey **BLOK MARKEREN** indrukken
- ▶ Cursor op het teken zetten waar de tekstmarkering moet stoppen. Wanneer de cursor met de pijltoetsen direct naar boven of beneden wordt verplaatst, worden de tussenliggende tekstregels volledig gemarkeerd – de gemarkeerde tekst wordt gekleurd weergegeven

Nadat het gewenste tekstblok gemarkeerd is, kan de tekst met onderstaande softkeys verder worden bewerkt:

Softkey	Functie
	Gemarkeerde blok wissen en tijdelijk opslaan
	Gemarkeerde blok tijdelijk opslaan, zonder te wissen (kopiëren)

Wanneer het tijdelijk opgeslagen blok op een andere plaats moet worden ingevoegd, gaat dat als volgt:

- ▶ Cursor op de positie zetten waar het tijdelijk opgeslagen tekstblok moet worden ingevoegd



- ▶ Softkey **BLOK TUSSENV.** indrukken: de tekst wordt ingevoegd

Zolang de tekst in het tijdelijke geheugen staat, kan zij willekeurig vaak worden ingevoegd.

Overdracht van het gemarkeerde blok naar een ander bestand

- ▶ Het tekstblok markeren zoals reeds beschreven



- ▶ Softkey **TOEVOEGEN AAN BESTAND** indrukken.
- ▶ De besturing toont de dialoog **Doelbestand =**.
- ▶ Pad en naam van het doelbestand invoeren.
- ▶ De besturing voegt het gemarkeerde tekstblok toe aan het doelbestand. Wanneer er geen doelbestand met de ingevoerde naam bestaat, dan schrijft de besturing de gemarkeerde tekst in een nieuw bestand.

Ander bestand op de cursorpositie invoegen

- ▶ De cursor op de plaats in de tekst zetten waar een ander tekstbestand moet worden ingevoegd



- ▶ Softkey **TUSSENV. VAN BEST.** indrukken.
- ▶ De besturing toont de dialoog **Bestandsnaam =**.
- ▶ Pad en naam invoeren van het bestand dat moet worden ingevoegd

Tekstdelen zoeken

De zoekfunctie van de teksteditor vindt woorden of strings in de tekst. De besturing biedt twee mogelijkheden.

Actuele tekst zoeken

De zoekfunctie moet een woord vinden dat overeenkomt met het woord waarop de cursor staat:

- ▶ Cursor op het gewenste woord zetten.
- ▶ Zoekfunctie selecteren: softkey **ZOEKEN** indrukken
- ▶ Softkey **ACTUELE WOORD ZOEKEN** indrukken
- ▶ Woord zoeken: softkey **ZOEKEN** indrukken
- ▶ Zoekfunctie verlaten: softkey **EINDE** indrukken

Willekeurige tekst zoeken

- ▶ Zoekfunctie selecteren: softkey **ZOEKEN** indrukken. De besturing toont de dialoog **Zoek tekst :**
- ▶ Gezochte tekst invoeren
- ▶ Tekst zoeken: softkey **ZOEKEN** indrukken
- ▶ Zoekfunctie verlaten: softkey **EINDE** indrukken

10.14 Vrij definieerbare tabellen

Basisprincipes

In vrij definieerbare tabellen kunt u willekeurige informatie vanuit het NC-programma opslaan en lezen. U kunt daarvoor gebruikmaken van de Q-parameterfuncties **D26** t/m **D28**.

Het formaat van vrij definieerbare tabellen, d.w.z. de kolommen en kolomeigenschappen, kan met de structuureditor worden veranderd. Daarmee kunt u tabellen maken die precies op uw toepassing zijn afgestemd.

Bovendien kunt u omschakelen tussen tabelweergave (standaardinstelling) en een invoerschermweergave.

NR	X	Y	Z	A	C	DOC
1	99.994	49.999	0			PAT 1
2	99.989	50.001	0			PAT 2
3	100.002	49.995	0			PAT 4
4	99.990	50.003	0			PAT 5
5						
6						
7						
8						
9						
10						



De namen van tabellen en tabelkolommen moeten met een letter beginnen en mogen geen rekenkundig teken, bijv. + bevatten.

Vrij definieerbare tabellen maken

Ga als volgt te werk:

PGM MGT

- ▶ Toets **PGM MGT** indrukken
- ▶ Willekeurige bestandsnaam met extensie .TAB invoeren

ENT

- ▶ Met de **ENT**-toets bevestigen
- De besturing toont een apart venster met vast opgeslagen tabelformaten.
- ▶ Met de pijltoets een tabsjabloon bijv. **example.tab** selecteren

ENT

- ▶ Met de **ENT**-toets bevestigen
- De besturing opent een nieuwe tabel in het voorgedefinieerde formaat.
- ▶ Om de tabel aan uw behoeften aan te passen, moet u het tabelformaat wijzigen.
Verdere informatie: "Tabelformaat wijzigen", Pagina 405



Raadpleeg uw machinehandboek!

Uw machinefabrikant kan eigen tabsjablonen maken en in de besturing opslaan. Wanneer u een nieuwe tabel maakt, opent de besturing een apart venster met alle beschikbare tabsjablonen.



U kunt ook eigen tabsjablonen in de besturing opslaan. Hiervoor maakt u een nieuwe tabel, wijzigt u het tabelformaat en slaat u deze tabel op in de directory **TNC:\system\proto**. Wanneer u hierna een nieuwe tabel maakt, toont de besturing uw sjabloon in het keuzevenster voor de tabsjablonen.

Tabelformaat wijzigen

Ga als volgt te werk:

-  ▶ Softkey **FORMAAT EDITEREN** indrukken
- ▶ De besturing opent het aparte scherm waarin de tabelstructuur wordt weergegeven.
- ▶ Formaat aanpassen

De besturing biedt de volgende mogelijkheden:

Structuuropdracht	Betekenis
Beschikb. kolommen:	opsomming van alle in de tabel beschikbare kolommen
Verplaatsen vóór:	Het in Beschikb. kolommen gemarkeerde item wordt vóór deze kolom geschoven
Naam	Kolomnaam: wordt in de kopregel weergegeven
Kolomtype	TEXT: tekstinvoer SIGN: voorteken + of - BIN: binair getal DEC: decimaal, positief, geheel getal (grondgetal) HEX: hexadecimaal getal INT: geheel getal LENGTH: lengte (wordt in inch-programma's omgerekend) FEED: aanzet (mm/min of 0,1 inch/min) IFEED: aanzet (mm/min of inch/min) FLOAT: getal met drijvende komma BOOL: waarheidswaarde INDEX: index TSTAMP: vast gedefinieerd formaat voor datum en tijd UPTXT: tekstinvoer in hoofdletters PATHNAME: padnaam
Standaardwaarde	Waarde die vooraf worden ingesteld in de velden van deze kolom
Breedte	Maximaal aantal tekens in de kolom De breedte van een kolom is als volgt begrensd: <ul style="list-style-type: none"> ■ Met de kolommen voor de invoer van alfa-nummers kunnen max. 100 tekens worden ingevoerd ■ Kolommen voor numerieke invoer toestaan max. 15 tekens
	 Naast de 15 tekens kan de besturing een voorteken en een decimaal scheidingsteken tonen.
Primaire sleutel	Eerste tabelkolom
Taalafhankelijke kolomaanduiding	Taalafhankelijke dialogen

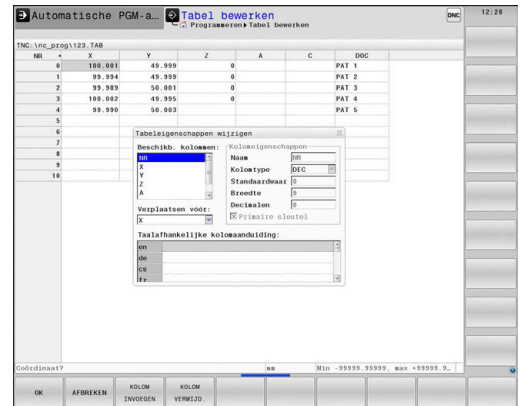

i Kolommen met een kolomtype dat letters toestaat, zoals **Tekst**, kunt u alleen uitlezen of beschrijven met QS-parameters, zelfs wanneer de inhoud van de cel een cijfer is.

U kunt in het invoerscherm navigeren met een aangesloten muis of met de navigatietoetsen.

Ga als volgt te werk:



- ▶ Navigatietoetsen indrukken om naar de invoervelden te springen.



- ▶ Keuzemenu's met de toets **GOTO** openen



- ▶ Binnen een invoerveld met de pijltoetsen navigeren

i In een tabel die al regels bevat, kunt u de tabeleigenschappen **Naam** en **Kolomtype** niet wijzigen. U kunt deze eigenschappen pas wijzigen nadat u eerst alle regels hebt gewist. Maak eventueel eerst een back-up van de tabel.

Met de toetscombinatie **CE** en vervolgens **ENT** reset u ongeldige waarden in velden met kolomtype **TSTAMP**.

Structuureditor beëindigen

Ga als volgt te werk:

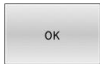

- ▶ softkey **OK** indrukken
- > De besturing sluit het invoerscherm van de editor en neemt de wijzigingen over.



- ▶ In plaats daarvan de softkey **AFBREKEN** indrukken
- > De besturing maakt alle ingevoerde wijzigingen ongedaan.

Tussen tabel- en invoerschermweergave

Alle tabellen met de extensie **.TAB** kunnen in de lijstweergave of in de invoerschermweergave worden getoond.

U kunt als volgt wisselen tussen weergaven:



- ▶ Toets **Beeldschermindeling** indrukken



- ▶ Softkey met het gewenste aanzicht selecteren

In de invoerschermweergave toont De besturing in de linker beeldschermhelft de regelnummers met de inhoud van de eerste kolom.

In de invoerschermweergave kunt u gegevens als volgt wijzigen:



- ▶ Toets **ENT** indrukken, om naar de rechterzijde in het volgende invoerveld te gaan

Andere regel voor bewerken selecteren:



- ▶ Toets **Volgend tabblad** indrukken
- ▶ De cursor gaat naar het linker venster.



- ▶ Met de pijltoetsen de gewenste regel selecteren.



- ▶ Met de toets **Volgend tabblad** terug naar het invoervenster gaan

D26 – Vrij definieerbare tabel openen

Met de NC-functie **D26** kan een willekeurige, vrij definieerbare tabel worden geopend, om met **D27** schrijvend of met **D28** lezend toegang tot de tabel krijgen.



In een NC-programma kan altijd maar één tabel geopend zijn. De laatst geopende tabel wordt automatisch gesloten door een nieuwe NC-regel met **D26**.
De tabel die wordt geopend, moet de extensie **.TAB** hebben.

11 FN 26: TABOPEN TNC:\table \TAB1.TAB

Open de tabel met **FN 26**

De NC-functie bevat de volgende syntaxiselementen:

Syntaxiselement	Betekenis
FN 26: TABOPEN	Syntaxisopener voor het openen van een tabel
Bestand	Pad van de te openen tabel Vaste of variabele naam Selectie met behulp van een keuzevenster mogelijk

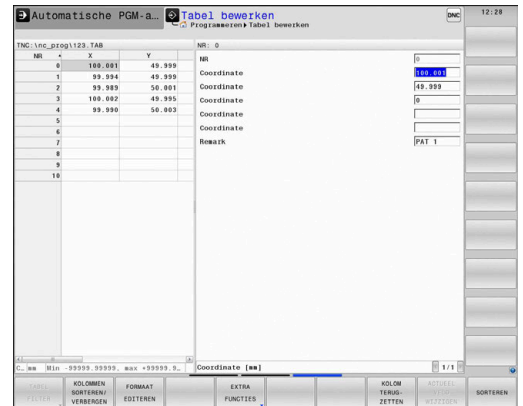

Voorbeeld: tabel TAB1.TAB openen, die in de directory TNC:\DIR1 is opgeslagen

```
N560 D26 TNC:\DIR1\TAB1.TAB
```

Met de softkey **SYNTAX** kunt u paden binnen dubbele aanhalingstekens zetten. De dubbele aanhalingstekens bepalen het begin en het einde van het pad. Hierdoor herkent de besturing mogelijke speciale tekens als onderdeel van het pad.

Verdere informatie: "Namen van bestanden", Pagina 113

Wanneer het volledige pad binnen de dubbele aanhalingstekens staat, kunt u zowel \ als / als scheiding voor de mappen en bestanden gebruiken.

D27 – Schrijven in vrij definieerbare tabel

Met de NC-functie **D27** schrijft u in de tabel die eerder met **D26** is geopend.

Met de NC-functie **D27** definieert u de tabelkolommen waarin de besturing moet schrijven. U kunt meerdere tabelkolommen binnen een NC-regel definiëren, maar slechts één tabelregel. De in de kolommen te schrijven inhoud definieert u vooraf in variabelen of definieert u direct in de NC-functie **FN 27**.



Wilt u in meerdere kolommen in een NC-regel beschrijven, dan moet u eerst de in te voeren waarden in opeenvolgende variabelen definiëren.

Wanneer u probeert naar een geblokkeerde of niet-beschikbare tabelcel te schrijven, toont de besturing een foutmelding.

Wanneer u in meerdere kolommen schrijft, kan de besturing alleen nummers of namen schrijven.

Wanneer u in de NC-functie **FN 27** een vaste waarde definieert, schrijft de besturing dezelfde waarde in elke gedefinieerde kolom.

Invoer

```
11 FN 27: TABWRITE ; Tabel met FN 27 beschrijven
2/"Length,Radius" = Q2
```

De NC-functie bevat de volgende syntaxiselementen:

Syntaxiselement	Betekenis
FN 27: TABWRITE	Syntaxisopener voor het beschrijven van een tabel
Nummer	Regelnummer van de te beschrijven tabel Vast of variabel nummer
Naam of QS	Kolomnamen van de te beschrijven tabel Vaste of variabele naam U kunt meerdere kolomnamen met een komma van elkaar scheiden.
Nummer, Naam of QS	Tabelwaarde Vast of variabel nummer of naam

Voorbeeld

De besturing beschrijft de kolommen **Radius**, **Depth** en **D** van regel **5** van de op dat moment geopende tabel. De besturing beschrijft de tabellen met de waarden uit de Q-parameters **Q5**, **Q6** en **Q7**.

N50 Q5 = 3,75

N60 Q6 = -5

N70 Q7 = 7,5

N80 D27 P01 5/"RADIUS,TIEFE,D" = Q5

FN 28: TABREADD28 – vrij definieerbare tabel lezen

Met de NC-functie **D28** leest u uit de tabel die eerder met **D26** is geopend.

Met de NC-functie **D28** definieert u de tabelkolommen die de besturing moet lezen. U kunt meerdere tabelkolommen binnen een NC-regel definiëren, maar slechts één tabelregel.

i Wanneer u meerdere kolommen in een NC-regel definieert, dan slaat de besturing de gelezen waarden op in opeenvolgende variabelen van hetzelfde type, bijv. **QL1**, **QL2** en **QL3**.

Invoer

```
11 FN 28: TABREAD Q1 = 2 / ; Tabel lezen met FN 28
  "Length"
```

De NC-functie bevat de volgende syntaxiselementen:

Syntaxiselement	Betekenis
FN 28: TABREAD	Syntaxisopener voor het lezen van een tabel
Q, QL, QR of QS	Variabele voor de brontekst In deze variabele slaat de besturing de inhoud van de te lezen tabelcellen op.
Nummer	Regelnummer van de te lezen tabel Vast of variabel nummer
Naam of QS	Kolomnamen van de te lezen tabel Vaste of variabele naam U kunt meerdere kolomnamen met een komma van elkaar scheiden.

Voorbeeld

De besturing leest de waarden van de kolommen **X**, **Y** en **D** uit regel **6** van de op dat moment geopende tabel. De besturing slaat de waarden op in de Q-parameters **Q10**, **Q11** en **Q12**.

De besturing slaat uit dezelfde regel de inhoud van de kolom **DOC** in de QS-parameter **QS1** op.

```
N50 D28 Q10 = 6/"X,Y,D"
```

```
N60 D28 QS1 = 6/"DOC"
```

Tabelformaat aanpassen

AANWIJZING

Let op: gegevensverlies mogelijk!

De functie **TABEL / NC-PGM AANPASSEN** wijzigt het formaat van alle tabellen definitief. De besturing voert vóór de formaatwijziging geen automatische back-up van de bestanden uit. Hiermee zijn de bestanden permanent gewijzigd en eventueel niet meer te gebruiken.

- ▶ Functie mag uitsluitend in overleg met uw machinefabrikant worden gebruikt

Softkey

Functie

TABEL /
NC-PGM
AANPASSEN

Formaat van aanwezige tabellen na wijziging van de besturingssoftware-versie aanpassen



De namen van tabellen en tabelkolommen moeten met een letter beginnen en mogen geen rekenkundig teken, bijv. + bevatten.

10.15 Pulserend toerental FUNCTION S-PULSE

Pulserend toerental programmeren

Toepassing



Raadpleeg uw machinehandboek!

Lees de functiebeschrijving van de machinefabrikant en neem de functiebeschrijving in acht.

Volg de veiligheidsinstructies.

Met de functie **FUNCTION S-PULSE** programmeert u een pulserend toerental, bijvoorbeeld om bij het draaien met constant toerental eigen trillingen van de machine te voorkomen.

Met de invoerwaarde **P-TIME** definieert u de duur van een trilling (periodelengte), met de invoerwaarde **SCALE** de toerentalverandering in procenten. Het spiltoerental wisselt sinusvormig rond de nominale waarde.

Met **FROM-SPEED** en **TO-SPEED** definieert u met behulp van een bovenste en onderste toerentalgrens het bereik waarin het pulserende toerental actief is. Beide invoerwaarden zijn optioneel. Als u geen parameters definieert, werkt de functie in het gehele toerentalbereik.

Invoer

N30 FUNCTION S-PULSE P-TIME10 SCALE5 FROM-SPEED4800 TO-SPEED5200*

; toerental binnen 10 seconden met 5% rond de nominale waarde laten schommelen met begrenzing

De NC-functie bevat de volgende syntaxiselementen:

Syntaxiselement	Betekenis
FUNCTION S-PULSE	Syntaxisopener voor pulserend toerental
P-TIME of RESET	Definieer de duur van een trilling in seconden of reset het pulserende toerental
SCALE	Toerentalverandering in % Alleen bij selectie P-TIME
FROM-SPEED	Onderste toerentalgrens vanaf waar het pulserende toerental actief is Alleen bij selectie P-TIME Syntaxiselement optioneel
TO-SPEED	Bovenste toerentalgrens tot waar het pulserende toerental actief is Alleen bij selectie P-TIME Syntaxiselement optioneel

Ga bij de definitie als volgt te werk:

-  ▶ Softkeybalk met speciale functies tonen
-  ▶ Softkey **PROGRAMMA- FUNCTIES** indrukken
-  ▶ Softkey **FUNCTION SPINDLE** indrukken
-  ▶ Softkey **SPINDLE-PULSE** indrukken
- ▶ Periodelengte **P-TIME** definiëren
- ▶ Toerentalverandering **SCALE** definiëren



De besturing overschrijdt nooit een geprogrammeerde toerentalbegrenzing. Het toerental wordt gehandhaafd, totdat de sinuscurve van de functie **FUNCTION S-PULSE** weer lager is dan het maximale toerental.

Symbolen

In de statusweergave duidt het symbool de status van het pulserende toerental aan:

Symbol	Functie
S % 	Pulserend toerental actief

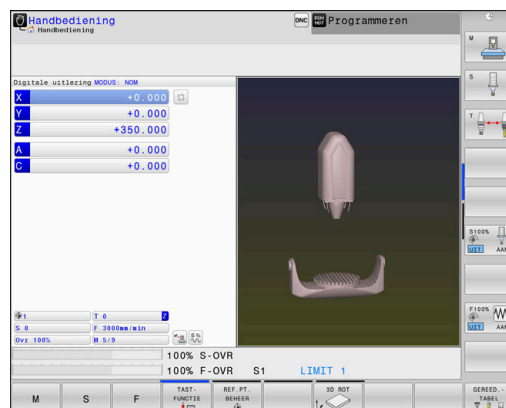

Pulserend toerental terugzetten

Voorbeeld

N40 FUNCTION S-PULSE RESET*

Met de functie **FUNCTION S-PULSE RESET** kunt u het pulserende toerental terugzetten.

Ga bij de definitie als volgt te werk:

- SPEC FCT

 ▶ Softkeybalk met speciale functies tonen
- PROGRAMMA-FUNCTIES

 ▶ Softkey **PROGRAMMA-FUNCTIES** indrukken
- FUNCTION SPINDLE

 ▶ Softkey **FUNCTION SPINDLE** indrukken
- RESET SPINDLE-PULSE

 ▶ Softkey **RESET SPINDLE-PULSE** indrukken

10.16 Stilstandtijd FUNCTION FEED DWELL

Stilstandtijd programmeren

Toepassing



Raadpleeg uw machinehandboek!
Lees de functiebeschrijving van de machinefabrikant en neem de functiebeschrijving in acht.
Volg de veiligheidsinstructies.

Met de functie **FUNCTION FEED DWELL** programmeert u een cyclische stilstandtijd in seconden, bijvoorbeeld om spaanbreuken in een draaicyclus (optie #50) te forceren.

U programmeert **FUNCTION FEED DWELL** direct vóór de bewerking die u met spaanbreken wilt uitvoeren.

De gedefinieerde stilstandtijd uit **FUNCTION FEED DWELL** werkt zowel in de freesmodus als in de draaimodus (optie #50).

De functie **FUNCTION FEED DWELL** werkt niet bij bewegingen in ijlgang en tastbewegingen.

AANWIJZING

Let op: risico voor gereedschap en werkstuk!

Wanneer de functie **FUNCTION FEED DWELL** actief is, onderbreekt de besturing telkens weer de aanzet. Tijdens de onderbreking van de aanzet staat het gereedschap stil op de actuele positie, de spil draait daarbij verder. Dit gedrag leidt bij de schroefdraadproductie tot afkeuring van het werkstuk. Bovendien bestaat tijdens de afwerking het gevaar van gereedschapsbreuk!

- ▶ Functie **FUNCTION FEED DWELL** vóór de schroefdraadproductie deactiveren

Werkwijze

Voorbeeld

N30 FUNCTION FEED DWELL D-TIME0.5 F-TIME5*

Ga bij de definitie als volgt te werk:



- ▶ Softkeybalk met speciale functies tonen



- ▶ Softkey **PROGRAMMA- FUNCTIES** indrukken



- ▶ Softkey **FUNCTION FEED** indrukken



- ▶ Softkey **FEED DWELL** indrukken
- ▶ Intervalduur Stilstand **D-TIME** definiëren
- ▶ Intervalduur Verspanen **F-TIME** definiëren

Stilstandtijd terugzetten



Zet de stilstandtijd direct na de met spaanbreken uitgevoerde bewerking terug.

Voorbeeld

N40 FUNCTION FEED DWELL RESET*

Met de functie **FUNCTION FEED DWELL RESET** kunt u de herhalende stilstandtijd terugzetten.

Ga bij de definitie als volgt te werk:

SPEC
FCT

- ▶ Softkeybalk met speciale functies tonen

PROGRAMMA-
FUNCTIES

- ▶ Softkey **PROGRAMMA- FUNCTIES** indrukken

FUNCTION
FEED

- ▶ Softkey **FUNCTION FEED** indrukken

RESET
FEED
DWELL

- ▶ Softkey **RESET FEED DWELL** indrukken



U kunt de stilstandtijd ook met de invoer **D-TIME 0** resetten. De besturing zet de functie **FUNCTION FEED DWELL** automatisch terug bij een programma-einde.

10.17 Stilstandtijd FUNCTION DWELL

Stilstandtijd programmeren

Toepassing

Met de functie **FUNCTION DWELL** programmeert u een stilstandtijd in seconden of definieert u het aantal spilomwentelingen voor de stilstand.

De gedefinieerde stilstandtijd uit **FUNCTION DWELL** werkt zowel in de freesmodus als in de draaimodus (optie #50).

Werkwijze





Voorbeeld

N30 FUNCTION DWELL TIME10*

Voorbeeld

N40 FUNCTION DWELL REV5.8*

Ga bij de definitie als volgt te werk:

- 
 - ▶ Softkeybalk met speciale functies tonen
- 
 - ▶ Softkey **PROGRAMMA- FUNCTIES** indrukken
- 
 - ▶ Softkey **FUNCTION DWELL**
- 
 - ▶ Softkey **DWELL TIME** indrukken
- 
 - ▶ Tijdsduur in seconden definiëren
 - ▶ Als alternatief softkey **DWELL REVOLUTIONS** indrukken
 - ▶ Aantal spilomwentelingen definiëren

10.18 Gereedschap bij NC-stop vrijzetten: FUNCTION LIFTOFF

Vrijzetten met FUNCTION LIFTOFF programmeren

Voorwaarde



Raadpleeg uw machinehandboek!

Deze functie wordt door de machinefabrikant geconfigureerd en vrijgegeven. Met de machineparameter **CfgLiftOff** (nr. 201400) definieert de machinefabrikant de baan die de besturing bij een **LIFTOFF** aflegt. Met behulp van de machineparameter **CfgLiftOff** kan de functie ook worden gedeactiveerd.

U stelt in de gereedschapstabel in de kolom **LIFTOFF** de parameter **Y** voor het actieve gereedschap in.

Meer informatie: Gebruikershandboek **Instellen, NC-programma's testen en uitvoeren**

Toepassing

De functie **LIFTOFF** werkt in de volgende situaties:

- Bij een door u veroorzaakte NC-stop
- Bij een door de software veroorzaakte NC-stop, bijvoorbeeld als er in het aandrijfsysteem een fout is opgetreden
- Bij stroomuitval

Het gereedschap wordt vrijgezet tot 2 mm vanaf de contour. De besturing berekent de vrijzetricting vanwege de invoer in de **FUNCTION LIFTOFF**-regel.

U hebt de volgende mogelijkheden om de functie **LIFTOFF** te programmeren:

- **FUNCTION LIFTOFF TCS X Y Z:** vrijzetten in het gereedschapscoördinatensysteem **T-CS** in de uit **X, Y** en **Z** voortvloeiende vector
- **FUNCTION LIFTOFF ANGLE TCS SPB:** vrijzetten in het gereedschapscoördinatensysteem **TCS** met een gedefinieerde ruimtehoek
- Vrijzetten in richting van de gereedschapsas met **M148**

Verdere informatie: "Gereedschap bij NC-stop automatisch van de contour vrijzetten: M148", Pagina 252

Liftoff in de draaimodus**AANWIJZING****Let op: risico voor gereedschap en werkstuk!**

Wanneer u de functie **FUNCTION LIFTOFF ANGLE TCS** in de draaimodus gebruikt, kan dit tot ongewenste bewegingen van de assen leiden. Het gedrag van de besturing is afhankelijk van de kinematicabeschrijving en van cyclus **G800 (Q498=1)**.

- ▶ NC-programma of programmadeel in de werkstand **PGM-afloop regel voor regel** voorzichtig testen
- ▶ Eventueel voortekenen van de gedefinieerde hoek wijzigen

Als parameter **Q498** met 1 is gedefinieerd, draait de besturing het gereedschap bij de bewerking om.

In combinatie met de functie **LIFTOFF** reageert de besturing als volgt:

- Wanneer de gereedschapsspil als as is gedefinieerd, wordt de richting van **LIFTOFF** omgekeerd.
- Wanneer de gereedschapsspil als kinematische transformatie is gedefinieerd, wordt de richting van **LIFTOFF** niet omgekeerd.

Meer informatie: Gebruikershandboek **Bewerkingscycli programmeren**

Vrijzetten met gedefinieerde vector programmeren**Voorbeeld**

```
N40 FUNCTION LIFTOFF TCS X+0 Y+0.5 Z+0.5*
```

Met **LIFTOFF TCS X Y Z** definieert u de vrijzetrichting als vector in het gereedschapscoordinaatsysteem. De besturing berekent op basis van de door de machinefabrikant gedefinieerde totale baan de vrijzetbaan in de afzonderlijke assen.

Ga bij de definitie als volgt te werk:

-  ▶ Softkeybalk met speciale functies tonen
-  ▶ Softkey **PROGRAMMA- FUNCTIES** indrukken
-  ▶ Softkey **FUNCTION LIFTOFF** indrukken
-  ▶ Softkey **LIFTOFF TCS** indrukken
- ▶ Vectorcomponenten in X, Y en Z invoeren

Vrijzetten met een gedefinieerde hoek programmeren





Voorbeeld

N40 FUNCTION LIFTOFF ANGLE TCS SPB+20*

Met **LIFTOFF ANGLE TCS SPB** definieert u de vrijzetricting als ruimtehoek in het gereedschapscoördinatensysteem. Deze functie is met name bij draaibewerking zinvol.

De ingevoerde hoek SPB beschrijft de hoek tussen Z en X. Wanneer u 0° invoert, wordt het gereedschap in de gereedschapsas Z vrijgezet.

Ga bij de definitie als volgt te werk:

-  ▶ Softkeybalk met speciale functies tonen
-  ▶ Softkey **PROGRAMMA- FUNCTIES** indrukken
-  ▶ Softkey **FUNCTION LIFTOFF** indrukken
-  ▶ Softkey **LIFTOFF ANGLE TCS** indrukken
▶ Hoek SPB invoeren



Functie Liftoff terugzetten

Voorbeeld

N40 FUNCTION LIFTOFF RESET*

Met de functie **FUNCTION LIFTOFF RESET** kunt u het vrijzetten terugzetten.

Ga bij de definitie als volgt te werk:

-  ▶ Softkeybalk met speciale functies tonen
-  ▶ Softkey **PROGRAMMA- FUNCTIES** indrukken
-  ▶ Softkey **FUNCTION LIFTOFF** indrukken
-  ▶ Softkey **FUNCTION LIFTOFF RESET** indrukken



Met de functie **M149** deactiveert de besturing de functie **FUNCTION LIFTOFF**, zonder de vrijzetricting te resetten. Wanneer u **M148** programmeert, activeert de besturing het automatisch vrijzetten met de door **FUNCTION LIFTOFF** gedefinieerde vrijzetricting.

De besturing zet de functie **FUNCTION LIFTOFF** automatisch terug bij een programma-einde.

11

**Meerassige
bewerking**

11.1 Functies voor de meerassige bewerking

In dit hoofdstuk vindt u de besturingsfuncties die verband houden met de meerassige bewerking:

Besturingsfunctie	Beschrijving	Bladzijde
PLANE	Bewerkingen in het gezwenkte bewerkingsvlak definiëren	423
M116	Aanzet van rotatie-assen	456
PLANE/M128	Geneigd frezen	455
FUNCTION TCPM	Instellingen van de besturing bij het positioneren van rotatie-assen vastleggen (verdere ontwikkeling van M128)	465
M126	Rotatie-assen in optimale baan verplaatsen	457
M94	Uitlezing van rotatie-assen reduceren	458
M128	Instellingen van de besturing bij het positioneren van rotatie-assen vastleggen	459
M138	Keuze van zwenkassen	463
M144	Machinekinematica verrekenen	464

11.2 De PLANE-functie: zwenken van het bewerkingsvlak (optie #8)

Inleiding



Raadpleeg uw machinehandboek!

De functies voor het zwenken van het bewerkingsvlak moeten door uw machinefabrikant vrijgegeven zijn!

De **PLANE**-functie kan alleen volledig worden gebruikt voor machines die over minstens twee rotatieassen (tafel en/of kop) beschikken. De functie **PLANE AXIAL** vormt hierbij een uitzondering. **PLANE AXIAL** kunt u ook gebruiken op een machine met slechts één programmeerbare rotatieas.

Met de **PLANE**-functies (Engels: plane = vlak) staan u krachtige functies ter beschikking waarmee u op verschillende manieren gezwenkte bewerkingsvlakken kunt definiëren.

De parameterdefinitie van de **PLANE**-functies is in twee stukken opgedeeld:

- De geometrische definitie van het vlak, die voor elk van de beschikbare **PLANE**-functies verschillend is
- Het positioneergedrag van de **PLANE**-functie, dat onafhankelijk van de definitie van de vlakken dient te worden beschouwd en voor alle **PLANE**-functies identiek is

Verdere informatie: "Positioneergedrag van de PLANE-functie vastleggen", Pagina 444

AANWIJZING

Let op: botsingsgevaar!

Bij het inschakelen van de machine probeert de besturing de uitschakeltoestand van het gezwenkte vlak te herstellen. Onder bepaalde omstandigheden is dit niet mogelijk. Dit is bijvoorbeeld het geval als u met de ashoek zwenkt en de machine is geconfigureerd met een vaste hoek of als u de kinematica hebt veranderd.

- ▶ Zwenken, indien mogelijk, resetten vóór het afsluiten
- ▶ Bij herinschakeling zwenkstatus controleren

AANWIJZING

Let op: botsingsgevaar!

De cyclus **28 SPIEGELEN** kan in combinatie met de functie **Bewerkingsvlak zwenken** verschillend werken. Bepalend zijn hierbij de programmeer volgorde, de gespiegelde assen en de gebruikte zwenkfunctie. Tijdens het zwenken en de volgende bewerking bestaat botsingsgevaar!

- ▶ Verloop en posities met behulp van de grafische simulatie testen
- ▶ NC-programma of programmadeel in de werkstand **PGM-afloop regel voor regel** voorzichtig testen

Voorbeelden









- 1 Cyclus **28 SPIEGELEN** vóór de zwenkfunctie zonder rotatieassen geprogrammeerd:
 - De zwenking van de toegepaste **PLANE**-functie (uitgezonderd **PLANE AXIAL**) wordt gespiegeld
 - De spiegeling werkt na de zwenking met **PLANE AXIAL** of cyclus **G80**
- 2 Cyclus **28 SPIEGELEN** vóór de zwenkfunctie met een rotatie-as geprogrammeerd:
 - De gespiegelde rotatie-as heeft geen invloed op de zwenking van de toegepaste **PLANE**-functie, uitsluitend de beweging van de rotatie-as wordt gespiegeld

i Bedienings- en programmeerinstructies:

- De functie Actuele positie overnemen is niet mogelijk bij een actief gezwenkt bewerkingsvlak.
- Als u de **PLANE**-functie bij actieve functie **M120** gebruikt, heft de besturing de radiuscorrectie en dus ook de functie **M120** automatisch op.
- Zet alle **PLANE**-functies altijd met **PLANE RESET** terug. Als u bijvoorbeeld alle ruimtehoeken met 0 definieert, zet de besturing alleen de hoeken en niet de zwenkfunctie terug.
- Als u met de functie **M138** het aantal draai-assen begrenst, kunnen daardoor de zwenkmogelijkheden op uw machine worden beperkt. Of de besturing rekening houdt met de ashoek van de gedeselecteerde assen of de ashoek op 0 zet, legt uw machinefabrikant vast.
- De besturing ondersteunt zwenkfuncties alleen bij actieve gereedschapsas **Z**.



Overzicht

Met de meeste **PLANE**-functies (uitgezonderd **PLANE AXIAL**) beschrijft u het gewenste bewerkingsvlak onafhankelijk van de rotatie-assen die op uw machine beschikbaar zijn. U beschikt over de onderstaande opties:

Softkey	Functie	Benodigde parameters	Pagina
	SPATIAL	Drie ruimtehoeken SPA, SPB, SPC	428
	PROJECTED	Twee projectiehoeken PROPR en PROMIN evenals een rotatiehoek ROT	432
	EULER	Drie Euler-hoeken precessie (EULPR), nutatie (EULNU) en rotatie (EULROT)	434
	VECTOR	Normaalvector voor de bepaling van het vlak en basisvector voor de bepaling van de richting van de gezwenkte X-as	436
	POINTS	Coördinaten van drie willekeurige punten van het te zwenken vlak	439
	RELATIV	Afzonderlijke, incrementeel werkende ruimtehoek	441
	AXIAL	Max. drie absolute of incrementele ashoeken A, B, C	442
	RESET	PLANE-functie terugzetten	427

Animatie starten

Om de verschillende definitiemogelijkheden van de afzonderlijke **PLANE**-functie te leren kennen, kunt u met de softkey animaties starten. Hiervoor schakelt u eerst de animatiemodus in en selecteert u hieronder de gewenste **PLANE**-functie. Tijdens de animatie laat de besturing de softkey van de geselecteerde **PLANE**-functie blauw oplichten.

Softkey	Functie
	Animatiemodus inschakelen
	Animatie selecteren (blauwe achtergrond)

PLANE-functie definiëren

SPEC
FCT

- ▶ Softkeybalk met speciale functies tonen

BEWERK.-
VLAK
ZWENKEN

- ▶ Softkey **BEWERK.- VLAK ZWENKEN** indrukken
- ▶ De besturing toont in de softkeybalk de beschikbare **PLANE**-functie.
- ▶ **PLANE**-functie selecteren

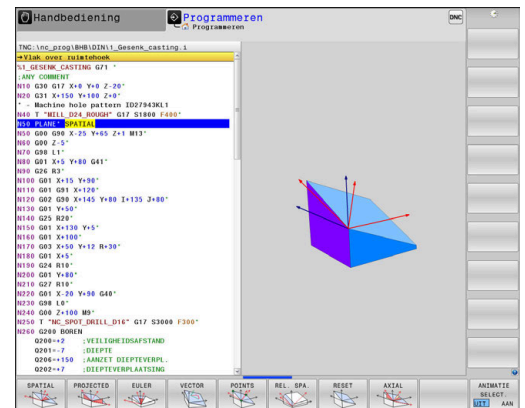

Functie selecteren

- ▶ Gewenste functie via softkey selecteren
- ▶ De besturing zet de dialoog voort en vraagt de benodigde parameters op.

Functie selecteren bij actieve animatie

- ▶ Gewenste functie via softkey selecteren
- ▶ De besturing toont de animatie.
- ▶ Om de op dat moment actieve functie over te nemen: softkey van de functie opnieuw indrukken of **ENT**-toets indrukken

Digitale uitlezing

Zodra een willekeurige **PLANE**-functie (uitgezonderd **PLANE AXIAL**) actief is, toont de besturing de berekende ruimtewoek in de additionele statusweergave.

In de restwegweergave (**ACTRW** en **REFRW**) toont de besturing tijdens het naar binnen zwenken (modus **MOVE** of **TURN**) in de rotatieas de weg tot de berekende eindpositie van de rotatieas.

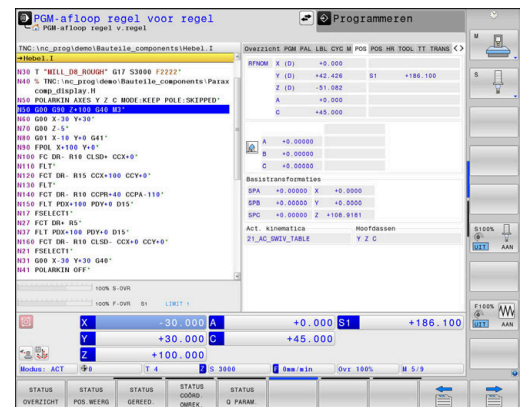



PLANE-functie terugzetten

Voorbeeld

N10 PLANE RESET MOVE DIST50 F1000*

- 
 - ▶ Softkeybalk met speciale functies tonen

- 
 - ▶ Softkey **BEWERK. - VLAK ZWENKEN** indrukken
 - ▶ De besturing toont in de softkeybalk de beschikbare **PLANE**-functies

- 
 - ▶ Functie voor het terugzetten selecteren

- 
 - ▶ Vastleggen of de besturing de zwenkassen automatisch naar de basispositie moet plaatsen (**MOVE** of **TURN**) of niet (**STAY**)
 - Verdere informatie:** "Automatisch naar binnen zwenken MOVE/TURN/STAY", Pagina 445

- 
 - ▶ toets **END** indrukken

De functie **PLANE RESET** zet de actieve zwenking en de hoek (**PLANE**-functie of cyclus **G80**) terug (hoek = 0 en functie niet actief). Er is geen meervoudige definitie noodzakelijk.

De functie zet geen offset-waarden terug!

Meer informatie: Gebruikershandboek **Instellen, NC-programma's testen en uitvoeren**



- Het zwenken in de werkstand **Handbediening** kunt u deactiveren via het 3D-ROT-menu.
Meer informatie: Gebruikershandboek **Instellen, NC-programma's testen en uitvoeren**
- Met de tastsysteemfuncties kunt u de scheve ligging van het werkstuk als 3D-basisrotatie in de referentiepunttabel opslaan, bijv. **Vlak (PL)**. In het NC-programma moet u het werkstuk dan met een zwenkfunctie uitlijnen, bijv. met **PLANE SPATIAL SPA +0 SPB+0 SPC+0 TURN FMAX**. U mag niet voor de bewerking **PLANE RESET** gebruiken, omdat de besturing bij deze functie geen rekening houdt met de 3D-basisrotatie.
Verdere informatie: "Bewerkingsvlak via ruimtehoek definiëren: PLANE SPATIAL", Pagina 428

Bewerkingsvlak via ruimtehoek definiëren: PLANE SPATIAL

Toepassing

Ruimtehoeken bepalen een bewerkingsvlak via maximaal drie rotaties in het niet-gezwenkte werkstukcoördinatensysteem (**zwenkvolgorde A-B-C**).

De meeste gebruikers gaan hierbij uit van drie op elkaar voortbouwende rotaties in omgekeerde volgorde (**zwenkvolgorde C-B-A**).

Het resultaat is bij beide zienswijzen identiek, zoals de onderstaande vergelijking toont.

Verdere informatie: "Vergelijking van de zienswijzen aan de hand van een afkanting", Pagina 430

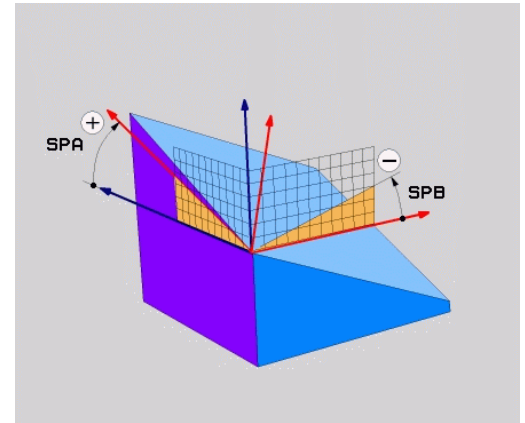

Programmeerinstructies:

- U moet altijd alle drie ruimtehoeken **SPA**, **SPB** en **SPC** definiëren, ook indien een of meerdere hoeken de waarde 0 hebben.
- De cyclus **G80** vereist machine-afhankelijk de invoer van ruimtehoeken of ashoeken. Wanneer de configuratie (machineparameterinstelling) invoer van ruimtehoeken mogelijk maakt, is de hoekdefinitie in de cyclus **G80** en de functie **PLANE SPATIAL** identiek.
- Het positioneergedrag kan worden geselecteerd.
Verdere informatie: "Positioneergedrag van de PLANE-functie vastleggen", Pagina 444

Invoerparameters

Voorbeeld

N50 PLANE SPATIAL SPA+27 SPB+0 SPC+45*

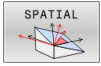

- ▶ **Ruimtehoek A?:** rotatiehoek **SPA** om (niet-gezwente) as X. Invoerbereik van -359.9999° t/m $+359.9999^\circ$
- ▶ **Ruimtehoek B?:** rotatiehoek **SPB** om (niet-gezwente) as Y. Invoerbereik van -359.9999° t/m $+359.9999^\circ$
- ▶ **Ruimtehoek C?:** rotatiehoek **SPC** om (niet-gezwente) as Z. Invoerbereik van -359.9999° t/m $+359.9999^\circ$
- ▶ Ga verder met de positioneereigenschappen
Verdere informatie: "Positioneergedrag van de PLANE-functie vastleggen", Pagina 444

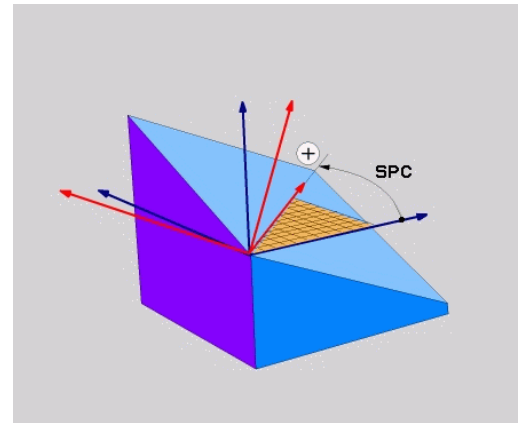
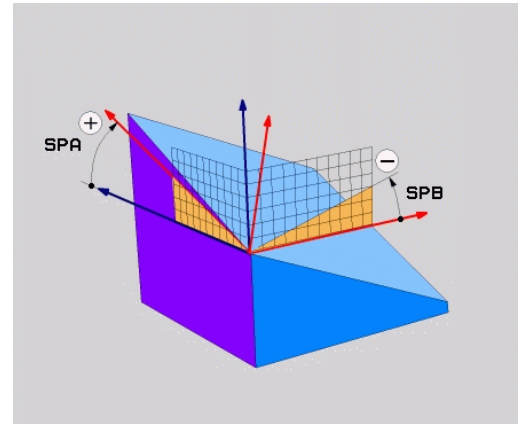

Vergelijking van de zienswijzen aan de hand van een afkanting Voorbeeld

N110 PLANE SPATIALSPA+45 SPB+0 SPC+90 TURN MB MAX FMAX
SYM- TABLE ROT*

Zienswijze A-B-C

Uitgangstoestand

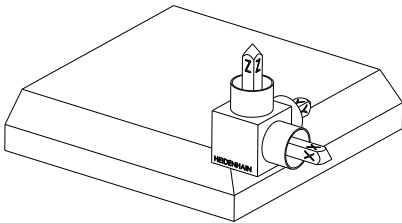

SPA+45

Oriëntatie van gereedschapsas

Z

Rotatie om de X-as van het niet-gezwenkte werkstukcoördinatensysteem **W-CS**

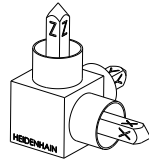
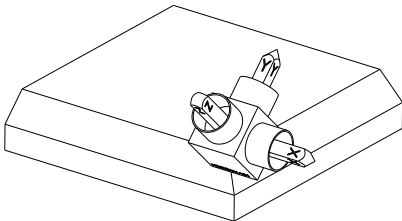

SPB+0

Rotatie om de Y-as van het niet-gezwenkte **W-CS**

Geen rotatie bij waarde 0

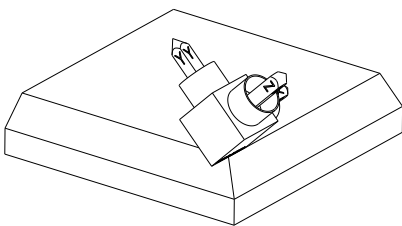

SPC+90

Oriëntatie van de hoofdas **X**

Rotatie om de Z-as van het niet-gezwenkte **W-CS**

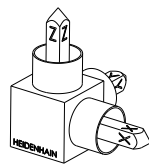

Zienschijze C-B-A

Uitgangstoestand

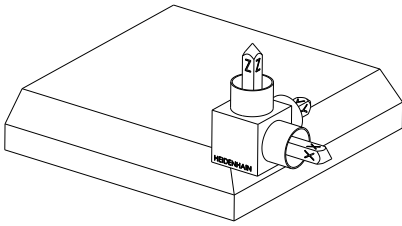

SPC+90

Oriëntatie van de hoofdas **X**
 Rotatie om de Z-as van het
 werkstukcoördinatensysteem
W-CS, dus in het niet-gezwenk-
 te bewerkingsvlak

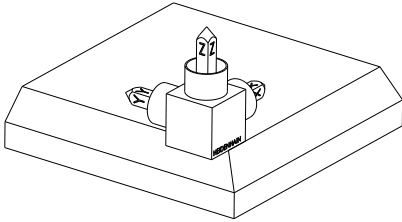

SPB+0

Rotatie om de Y-as in het
 bewerkingsvlakcoördinaten-
 systeem **WPL-CS**, dus in het
 gezwenkte bewerkingsvlak
 Geen rotatie bij waarde 0

SPA+45

Oriëntatie van gereedschapsas
Z
 Rotatie om de X-as in het
WPL-CS, dus in het gezwenkte
 bewerkingsvlak

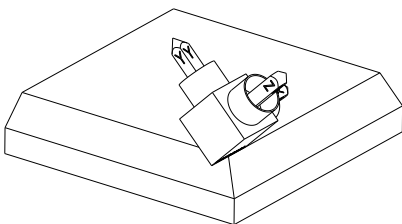

Beide zienschijzen leiden tot een identiek resultaat.

Gebruikte afkortingen

Afkorting	Betekenis
SPATIAL	Engels: spatial = ruimtelijk
SPA	spatial A : rotatie om (niet-gezwenkte) X-as
SPB	spatial B : rotatie om (niet-gezwenkte) Y-as
SPC	spatial C : rotatie om (niet-gezwenkte) Z-as

Bewerkingsvlak via projectiehoek definiëren: PLANE PROJECTED

Toepassing

Projectiehoeken definiëren een bewerkingsvlak door de opgave van twee hoeken die u via de projectie van het 1e coördinatenvlak (Z/X bij gereedschapsas Z) en het 2e coördinatenvlak (Y/Z bij gereedschapsas Z) in het te definiëren bewerkingsvlak kunt bepalen.



Programmeerinstructies:

- De projectiehoeken komen overeen met de hoekprojecties op de vlakken van een coördinatensysteem met haakse hoeken. Alleen bij rechthoekige werkstukken zijn de hoeken op de buitenvlakken van het werkstuk identiek aan de projectiehoeken. Daardoor wijken bij niet-rechthoekige werkstukken de hoekmaten uit de technische tekening vaak van de werkelijke projectiehoeken af.
- Het positioneergedrag kan worden geselecteerd.
Verdere informatie: "Positioneergedrag van de PLANE-functie vastleggen", Pagina 444

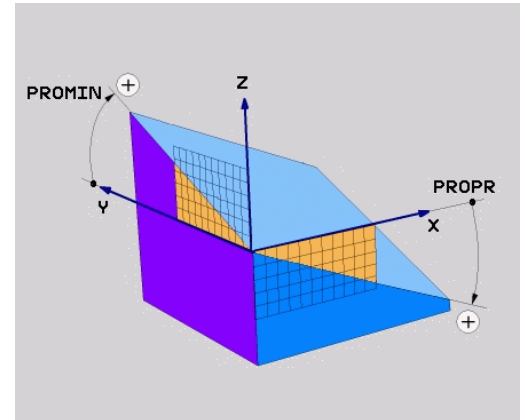

Invoerparameters

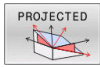

- ▶ **Proj.hoek 1e coördinatenvlak?:** geprojecteerde hoek van het gezwenkte bewerkingsvlak in het 1e coördinatenvlak van het niet-gezwenkte coördinatensysteem (Z/X bij gereedschapsas Z). Invoerbereik van -89.9999° tot $+89.9999^\circ$. 0° -as is de hoofdas van het actieve bewerkingsvlak (X bij gereedschapsas Z, positieve richting)
- ▶ **Proj.hoek 2e coördinatenvlak?:** geprojecteerde hoek in het 2e coördinatenvlak van het machinevaste coördinatensysteem (Y/Z bij gereedschapsas Z). Invoerbereik van -89.9999° tot $+89.9999^\circ$. 0° -as is de nevenas van het actieve bewerkingsvlak (Y bij gereedschapsas Z)
- ▶ **ROT-hoek van het gezw. Vlak?:** rotatie van het gezwenkte coördinatensysteem om de gezwenkte gereedschapsas (komt overeen met een rotatie met cyclus **G73**). Met behulp van de rotatiehoek kunt u gemakkelijk de richting van de hoofdas van het bewerkingsvlak (X bij gereedschapsas Z, Z bij gereedschapsas Y) bepalen. Invoerbereik van -360° tot $+360^\circ$
- ▶ Ga verder met de positioneereigenschappen
Verdere informatie: "Positioneergedrag van de PLANE-functie vastleggen", Pagina 444

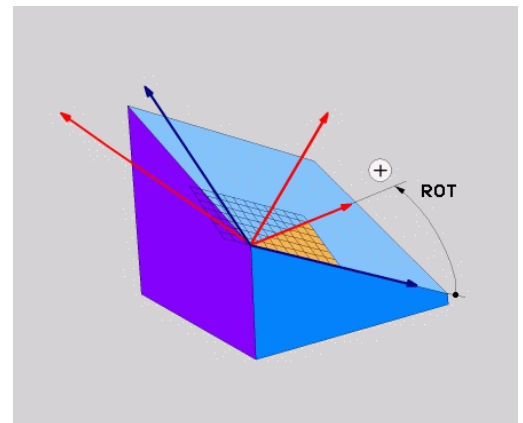
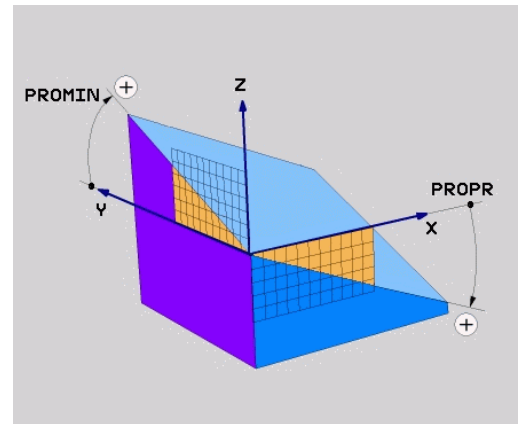

Voorbeeld

N50 PLANE PROJECTED PROPR+24 PROMIN+24 ROT+30*

Gebruikte afkortingen:

PROJECTED	Engels projected = geprojecteerd
PROPR	Prinzipal plane: hoofdvlak
PROMIN	minor plane: nevenvlak
ROT	Eng. rotation: rotatie

Bewerkingsvlak via Euler-hoek definiëren: PLANE EULER

Toepassing

Euler-hoeken bepalen een bewerkingsvlak via maximaal drie **rotaties om het desbetreffende gezwenkte coördinatensysteem**. De drie Euler-hoeken zijn door de Zwitserse wiskundige Euler gedefinieerd.



Het positioneergedrag kan worden geselecteerd.

Verdere informatie: "Positioneergedrag van de PLANE-functie vastleggen", Pagina 444

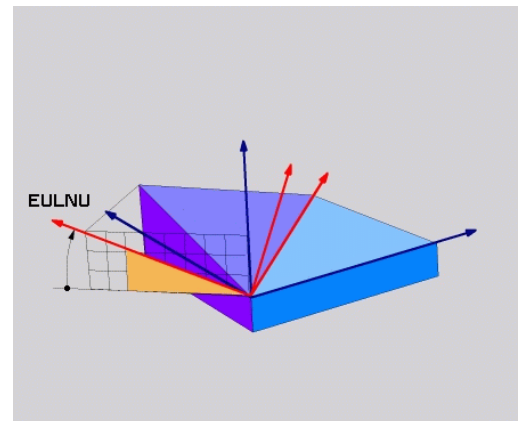
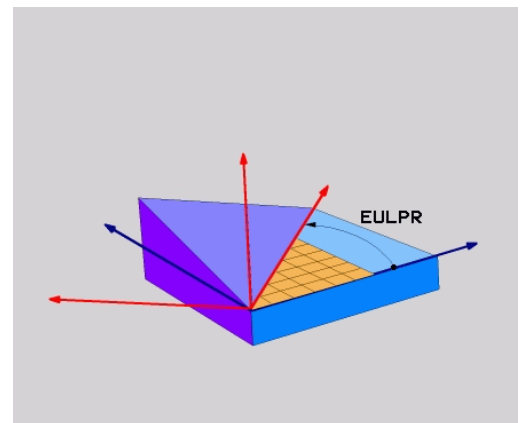
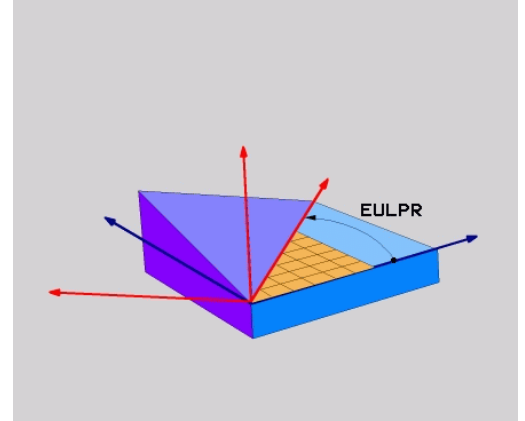

Invoerparameters

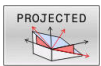

- ▶ **Rot.hoek Hoofdcoördinatenvlak?:** rotatiehoek **EULPR** om de Z-as. Let op:
 - Het invoerbereik is -180.0000° tot 180.0000°
 - 0° -as is de X-as
- ▶ **Zwenkhoek gereedschapsas?:** zwenkhoek **EULNUT** van het coördinatensysteem om de door de precessiehoek gedraaide X-as. Let op:
 - Het invoerbereik is 0° tot 180.0000°
 - 0° -as is de Z-as
- ▶ **ROT-hoek van het gezw. Vlak?:** rotatie **EULROT** van het gezwenkte coördinatensysteem om de gezwenkte Z-as (komt overeen met een rotatie met cyclus **G73**). Met behulp van de rotatiehoek kunt u gemakkelijk de richting van de X-as in het gezwenkte bewerkingsvlak bepalen

Let op:

 - Het invoerbereik is 0° tot 360.0000°
 - 0° -as is de X-as
- ▶ Ga verder met de positioneereigenschappen
Verdere informatie: "Positioneergedrag van de PLANE-functie vastleggen", Pagina 444

Voorbeeld

```
N50 PLANE EULER EULPR45 EULNU20 EULROT22 .....*
```

Gebruikte afkortingen

Afkorting	Betekenis
EULER	Zwitserse wiskundige die de zogenoemde Euler-hoeken heeft gedefinieerd
EULPR	P recessiehoek: hoek die de rotatie van het coördinatensysteem om de Z-as beschrijft
EULNU	N utatiehoek: hoek die de rotatie van het coördinatensysteem om de door de precessiehoek gedraaide X-as beschrijft
EULROT	R otatiehoek: hoek die de rotatie van het gezwenkte bewerkingsvlak om de gezwenkte Z-as beschrijft

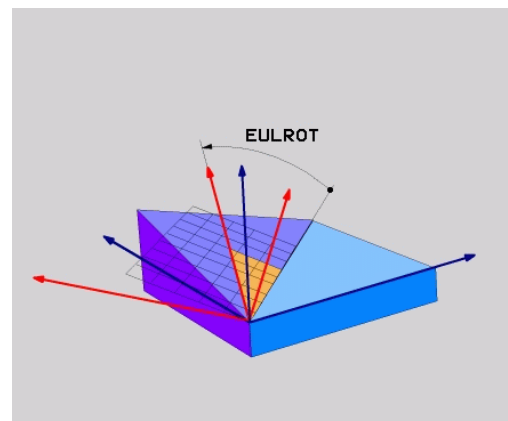

Bewerkingsvlak via twee vectoren definiëren: PLANE VECTOR

Toepassing

De definitie van een bewerkingsvlak via **twee vectoren** kan worden toegepast, indien uw CAD-systeem de basisvector en de normaalvector van het gezwenkte bewerkingsvlak kan berekenen. Er is geen gestandaardiseerde invoer noodzakelijk. De besturing berekent de standaardisatie intern, zodat u waarden tussen -9.999999 en +9.999999 kunt invoeren.

De voor de definitie van het bewerkingsvlak benodigde basisvector is door de componenten **BX**, **BY** en **BZ** bepaald. De normaalvector is door de componenten **NX**, **NY** en **NZ** bepaald.

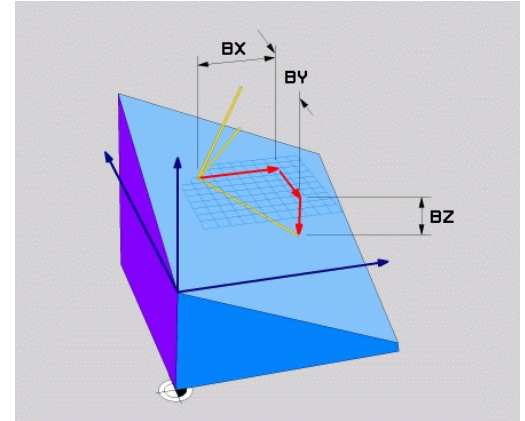

Programmeerinstructies:

- De besturing berekent intern uit de door u ingevoerde waarden telkens gestandaardiseerde vectoren.
- De normaalvector definieert de schuine en de oriëntatie van het bewerkingsvlak. De basisvector legt in het gedefinieerde bewerkingsvlak de oriëntatie van de hoofdas X vast. Om ervoor te zorgen dat de definitie van het bewerkingsvlak eenduidig is, moeten de vectoren loodrecht ten opzichte van elkaar geprogrammeerd zijn. Het gedrag van de besturing bij niet-loodrechte vectoren legt de machinefabrikant vast.
- De normaalvector mag niet te kort geprogrammeerd worden, bijv. alle richtingscomponenten met waarde 0 of ook 0.0000001. In dit geval kan door de besturing de schuine niet worden bepaald. De bewerking wordt met een foutmelding afgebroken. Dit gedrag is onafhankelijk van de configuratie van de machineparameter.
- Het positionergedrag kan worden geselecteerd.
Verdere informatie: "Positionergedrag van de PLANE-functie vastleggen", Pagina 444



Raadpleeg uw machinehandboek!

De machinefabrikant configureert het gedrag van de besturing bij niet loodrechte vectoren.

Als alternatief voor de standaardfoutmelding corrigeert (of vervangt) de besturing de niet-loodrechte basisvector. De normaalvector verandert de besturing daarbij niet.

Standaardcorrectiegedrag van de besturing bij niet-loodrechte basisvector:

- de basisvector wordt langs de normaalvector op het bewerkingsvlak (gedefinieerd door de normaalvector) geprojecteerd

Correctiegedrag van de besturing bij niet-loodrechte basisvector, die bovendien te kort, parallel aan of antiparallel voor de normaalvector is:

- wanneer de normaalvector geen X-gedeelte heeft, komt de basisvector overeen met de oorspronkelijke X-as
- wanneer de normaalvector geen Y-gedeelte heeft, komt de basisvector overeen met de oorspronkelijke Y-as

Invoerparameters

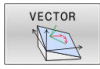

- ▶ **X-component basisvector?:** X-component **BX** van de basisvector B. Invoerbereik: -9.9999999 t/m +9.9999999
- ▶ **Y-component basisvector?:** Y-component **BY** van de basisvector B. Invoerbereik: -9.9999999 t/m +9.9999999
- ▶ **Z-component basisvector?:** Z-component **BZ** van de basisvector B. Invoerbereik: -9.9999999 t/m +9.9999999
- ▶ **X-component normaalvector?:** X-component **NX** van de normaalvector N. Invoerbereik: -9.9999999 tot +9.9999999
- ▶ **Y-component normaalvector?:** Y-component **nY** van de normaalvector N. Invoerbereik: -9.9999999 tot +9.9999999
- ▶ **Z-component normaalvector?:** Z-component **nZ** van de normaalvector N. Invoerbereik: -9.9999999 tot +9.9999999
- ▶ Ga verder met de positioneereigenschappen
Verdere informatie: "Positioneergedrag van de PLANE-functie vastleggen", Pagina 444

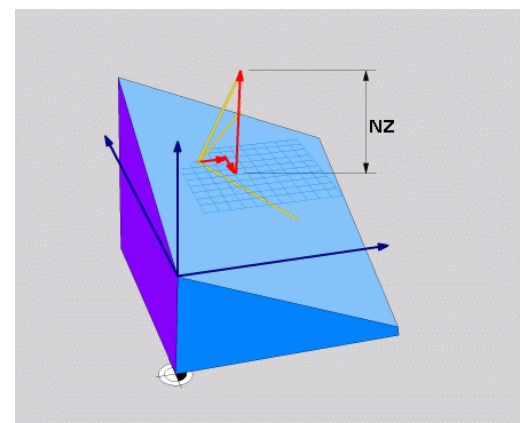
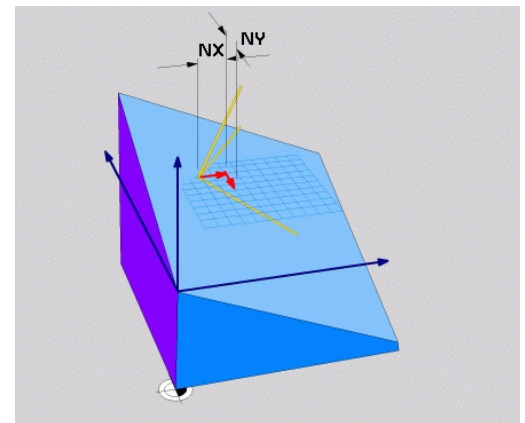
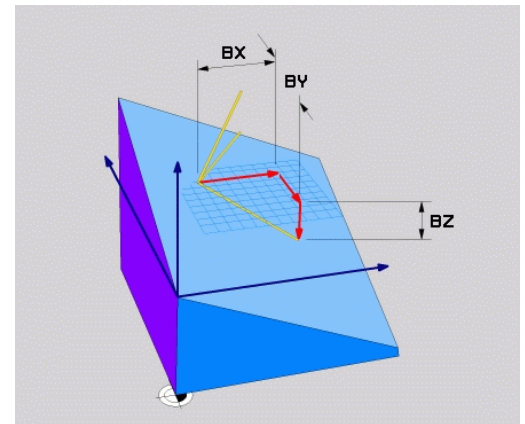

Voorbeeld

```
N50 PLANE VECTOR BX0.8 BY-0.4 BZ-0.42 NX0.2 NY0.2
NT0.92 ..*
```

Gebruikte afkortingen

Afkorting	Betekenis
VECTOR	Engels: vector = vector
BX, BY, BZ	Basisvector: X-, Y- en Z-component
NX, NY, NZ	Normaalvector: X-, Y- en Z-component

Bewerkingsvlak via drie punten definiëren: PLANE POINTS

Toepassing

Een bewerkingsvlak kan door de opgave van **drie willekeurige punten P1 t/m P3 van dit vlak** eenduidig worden gedefinieerd. De functie **PLANE POINTS** biedt deze mogelijkheid.



Programmeerinstructies:

- De drie punten bepalen de schuinite en oriëntatie van het vlak. De positie van het actieve nulpunt verandert de besturing bij **PLANE POINTS** niet.
- Punt 1 en punt 2 leggen de oriëntatie van de gezwenkte hoofdas vast (X bij gereedschapsas Z).
- Punt 3 definieert de schuinite van het gezwenkte bewerkingsvlak. In het gedefinieerde bewerkingsvlak volgt de oriëntatie van de Y-as, omdat deze haaks op de hoofdas X staat. De positie van punt 3 bepaalt dus ook de oriëntatie van de gereedschapsas en daarmee de oriëntatie van het bewerkingsvlak. Om ervoor te zorgen dat de positieve gereedschapsas van het werkstuk af is gericht, moet zich punt 3 boven de verbindinglijn tussen punt 1 en punt 2 bevinden (rechterhandregel).
- Het positioneergedrag kan worden geselecteerd.
Verdere informatie: "Positioneergedrag van de PLANE-functie vastleggen", Pagina 444

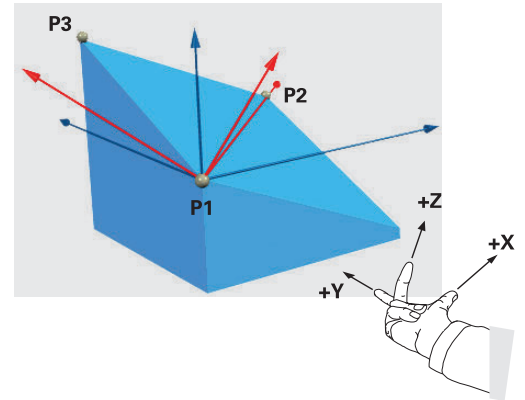

Invoerparameters



- ▶ **X-coördinaat 1e punt van het vlak?:** X-coördinaat **P1X** van het 1e punt van het vlak
- ▶ **Y-coördinaat 1e punt van het vlak?:** Y-coördinaat **P1Y** van het 1e punt van het vlak
- ▶ **Z-coördinaat 1e punt van het vlak?:** Z-coördinaat **P1Z** van het 1e punt van het vlak
- ▶ **X-coördinaat 2e punt van het vlak?:** X-coördinaat **P2X** van het 2e punt van het vlak
- ▶ **Y-coördinaat 2e punt van het vlak?:** Y-coördinaat **P2Y** van het 2e punt van het vlak
- ▶ **Z-coördinaat 2e punt van het vlak?:** Z-coördinaat **P2Z** van het 2e punt van het vlak
- ▶ **X-coördinaat 3e punt van het vlak?:** X-coördinaat **P3X** van het 3e punt van het vlak
- ▶ **Y-coördinaat 3e punt van het vlak?:** Y-coördinaat **P3Y** van het 3e punt van het vlak
- ▶ **Z-coördinaat 3e punt van het vlak?:** Z-coördinaat **P3Z** van het 3e punt van het vlak
- ▶ Ga verder met de positioneereigenschappen
Verdere informatie: "Positioneergedrag van de PLANE-functie vastleggen", Pagina 444

Voorbeeld

```
N50 PLANE POINTS P1X+0 P1Y+0 P1Z+20 P2X+30 P2Y+31 P2Z
+20 P3X+0 P3Y+41 P3Z+32.5 .....*
```

Gebruikte afkortingen

Afkorting	Betekenis
POINTS	Engels: points = punten

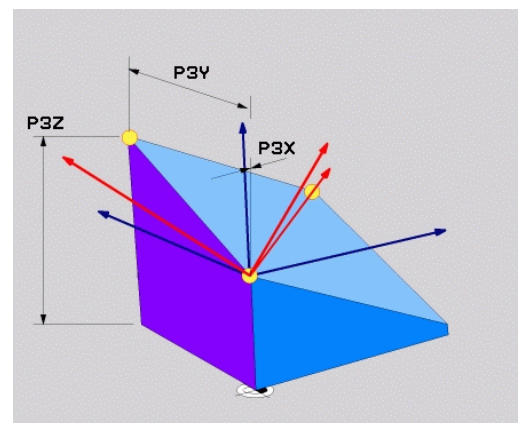
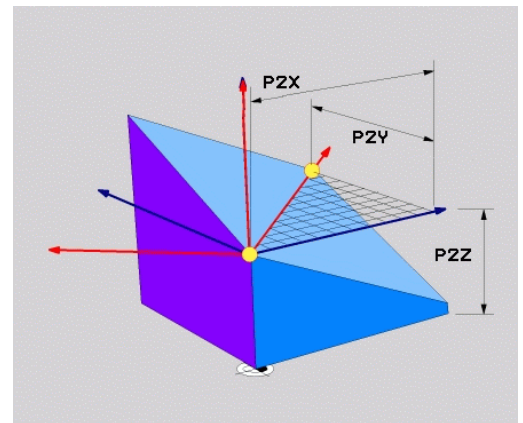
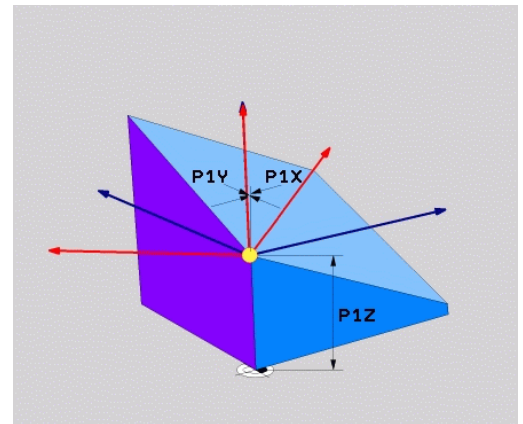

Bewerkingsvlak via een afzonderlijke, incrementele ruimtehoek definiëren: PLANE RELATIV

Toepassing

De relatieve ruimtehoek moet worden gebruikt, indien een reeds actief, gezwenkt bewerkingsvlak door **een extra rotatie** moet worden gezwenkt. Voorbeeld: afkanting van 45° ter plaatse aan een gezwenkt vlak aanbrengen.



Programmeerinstructies:

- De gedefinieerde hoek is altijd gerelateerd aan het actieve bewerkingsvlak, ongeacht de eerder gebruikte zwenkfunctie.
- Er kunnen willekeurig veel **PLANE RELATIV**-functies na elkaar worden geprogrammeerd.
- Wanneer u na een **PLANE RELATIV**-functie weer op het eerder actieve bewerkingsvlak wilt terugzwenken, definieert u dezelfde **PLANE RELATIV**-functie met tegengesteld voorteken.
- Indien **PLANE RELATIV** zonder voorafgaande zwenkingen gebruikt wordt, werkt **PLANE RELATIV** direct in het werkstukcoördinatensysteem. U zwenkt in dat geval het oorspronkelijke bewerkingsvlak om de gedefinieerde ruimtehoek van de **PLANE RELATIV**-functie.
- Het positionergedrag kan worden geselecteerd.
Verdere informatie: "Positionergedrag van de PLANE-functie vastleggen", Pagina 444

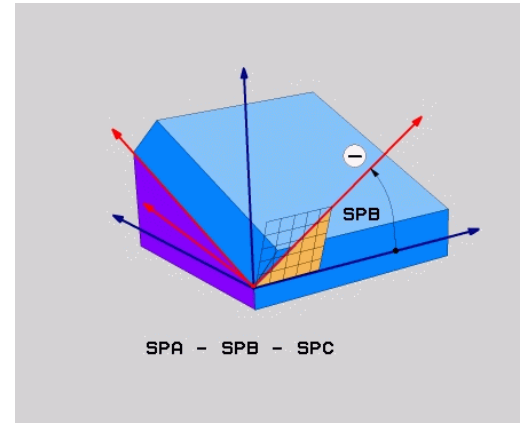

Invoerparameters

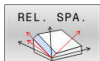

- ▶ **Incrementele hoek?:** ruimtehoek waarmee het actieve bewerkingsvlak nog verder moet worden gezwenkt. Met de softkey de as selecteren waaromheen moet worden gezwenkt. Invoerbereik: -359.9999° t/m +359.9999°
- ▶ Ga verder met de positioneereigenschappen
Verdere informatie: "Positionergedrag van de PLANE-functie vastleggen", Pagina 444

Voorbeeld

N50 PLANE RELATIV SPB-45*

Gebruikte afkortingen

Afkorting	Betekenis
RELATIV	Engels: relative = gerelateerd aan

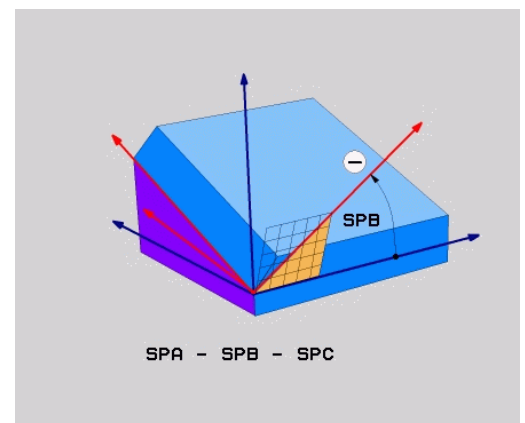

Bewerkingsvlak via ashoek definiëren: PLANE AXIAL

Toepassing

De functie **PLANE AXIAL** definieert zowel de schuinite en oriëntatie van het bewerkingsvlak als de nominale coördinaten van de rotatie-assen.



PLANE AXIAL is ook in combinatie met slechts één rotatie-as mogelijk.

Invoeren van de nominale coördinaten (ashoekinvoer) biedt het voordeel van een eenduidig gedefinieerde zwenksituatie door ingestelde asposities. Ruimtehoekinvoer heeft vaak zonder extra definities meerdere wiskundige oplossingen. Zonder gebruikmaking van een CAM-systeem is de ashoekinvoer meestal alleen in combinatie met haaks aangebrachte rotatie-assen comfortabel.



Raadpleeg uw machinehandboek!

Wanneer uw machine definities van ruimtehoeken toestaat, kunt u na **PLANE AXIAL** ook met **PLANE RELATIV** verder programmeren.



Programmeerinstructies:

- Ashoeken moeten overeenkomen met de op de machine aanwezige assen. Wanneer u ashoeken voor afwezige rotatie-assen programmeert, komt de besturing met een foutmelding.
- Zet de functie **PLANE AXIAL** met behulp van de functie **PLANE RESET** terug. De invoer 0 zet alleen de ashoek terug, deactiveert echter niet de zwenkfunctie.
- De ashoeken van de **PLANE AXIAL**-functie zijn modaal actief. Wanneer u een incrementele ashoek programmeert, telt de besturing deze waarde op bij de op dat moment actieve ashoek. Wanneer u in twee opeenvolgende **PLANE AXIAL**-functies twee verschillende rotatie-assen programmeert, volgt het nieuwe bewerkingsvlak uit beide gedefinieerde ashoeken.
- De functies **SYM (SEQ)**, **TABLE ROT** und **COORD ROT** hebben in combinatie met **PLANE AXIAL** geen effect.
- De functie **PLANE AXIAL** verrekenet geen basisrotatie.

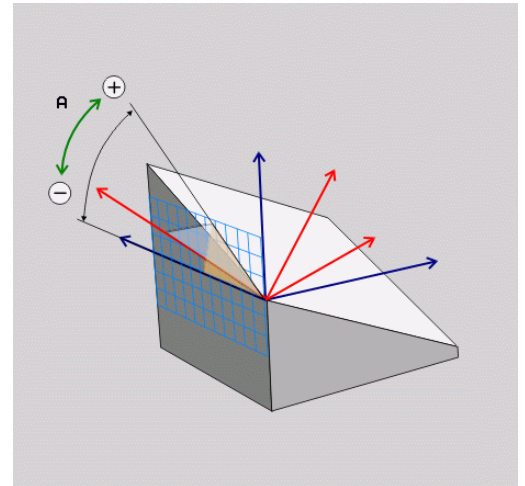

Invoerparameters

Voorbeeld

N50 PLANE AXIAL B-45*

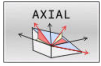

- ▶ **Ashoek A?**: ashoek **waarnaar** de A-as naar binnen moet worden gezwenkt. Is er incrementeel ingevoerd, dan de hoek **waarmee** de A-as vanuit de actuele positie nog verder moet worden gezwenkt. Invoerbereik: -99999,9999° t/m +99999,9999°
- ▶ **Ashoek B?**: ashoek **waarnaar** de B-as naar binnen moet worden gezwenkt. Is er incrementeel ingevoerd, dan de hoek **waarmee** de B-as vanuit de actuele positie nog verder moet worden gezwenkt. Invoerbereik: -99999,9999° t/m +99999,9999°
- ▶ **Ashoek C?**: ashoek **waarnaar** de C-as naar binnen moet worden gezwenkt. Is er incrementeel ingevoerd, dan de hoek **waarmee** de C-as vanuit de actuele positie nog verder moet worden gezwenkt. Invoerbereik: -99999,9999° t/m +99999,9999°
- ▶ Ga verder met de positioneereigenschappen
Verdere informatie: "Positioneergedrag van de PLANE-functie vastleggen", Pagina 444

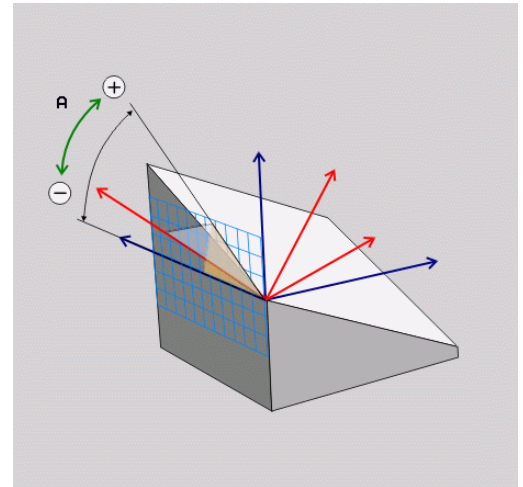

Gebruikte afkortingen

Afkorting	Betekenis
AXIAAL	Engels axial = ten opzichte van de as

Positioneergedrag van de PLANE-functie vastleggen

Overzicht

Ongeacht de PLANE-functie die u gebruikt om het gezwenkte bewerkingsvlak te definiëren, beschikt u altijd over de volgende functies voor het positioneergedrag:

- Automatisch zwenken
- Selectie van alternatieve zwenkmogelijkheden (niet bij **PLANE AXIAL**)
- Selectie van transformatiewijze (niet bij **PLANE AXIAL**)

AANWIJZING

Let op: botsingsgevaar!

De cyclus **28 SPIEGELEN** kan in combinatie met de functie **Bewerkingsvlak zwenken** verschillend werken. Bepalend zijn hierbij de programmeer volgorde, de gespiegelde assen en de gebruikte zwenkfunctie. Tijdens het zwenken en de volgende bewerking bestaat botsingsgevaar!

- ▶ Verloop en posities met behulp van de grafische simulatie testen
- ▶ NC-programma of programmadeel in de werkstand **PGM-afloop regel voor regel** voorzichtig testen

Voorbeelden

- 1 Cyclus **28 SPIEGELEN** vóór de zwenkfunctie zonder rotatieassen geprogrammeerd:
 - De zwenking van de toegepaste **PLANE**-functie (uitgezonderd **PLANE AXIAL**) wordt gespiegeld
 - De spiegeling werkt na de zwenking met **PLANE AXIAL** of cyclus **G80**
- 2 Cyclus **28 SPIEGELEN** vóór de zwenkfunctie met een rotatie-as geprogrammeerd:
 - De gespiegelde rotatie-as heeft geen invloed op de zwenking van de toegepaste **PLANE**-functie, uitsluitend de beweging van de rotatie-as wordt gespiegeld

Automatisch naar binnen zwenken MOVE/TURN/STAY

Nadat alle parameters voor de definitie van de vlakken zijn ingevoerd, moet u vastleggen hoe de rotatie-assen door de besturing op de berekende aswaarden moeten worden gezwenkt. Deze invoer is verplicht.

De besturing biedt de volgende mogelijkheden om de rotatie-assen op de berekende aswaarden in te zwenken:

- | | |
|------|--|
| MOVE | <ul style="list-style-type: none"> ▶ De PLANE-functie moet ervoor zorgen dat de rotatie-assen automatisch op de berekende aswaarden zwenken, waarbij de relatieve positie van het werkstuk ten opzichte van het gereedschap niet verandert. ➢ De besturing voert een compensatiebeweging uit in de lineaire assen. |
| TURN | <ul style="list-style-type: none"> ▶ De PLANE-functie moet ervoor zorgen dat de rotatie-assen automatisch op de berekende aswaarden naar binnen zwenken, waarbij alleen de rotatie-assen gepositioneerd worden. ➢ De besturing voert geen compensatiebeweging uit in de lineaire assen. |
| STAY | <ul style="list-style-type: none"> ▶ U zwenkt de rotatie-assen in een volgende, afzonderlijke positioneerregel zelf naar binnen |

Indien u de optie **MOVE** (PLANE-functie moet automatisch met compensatiebeweging naar binnen zwenken) hebt geselecteerd, moeten nog de twee hierna beschreven parameters **Afstand tot hartlijn van gereedschapspunt** en **Aanzet? F=** worden gedefinieerd.

Indien u de optie **TURN** (PLANE-functie moet automatisch zonder compensatiebeweging naar binnen zwenken) hebt geselecteerd, moet de hierna beschreven parameter **Aanzet? F=** worden gedefinieerd.

Als alternatief voor een direct met een getalwaarde gedefinieerde aanzet **F** kunt u de inzwembeweging ook met **FMAX** (ijlgang) of **FAUTO** (aanzet uit T-regel) laten uitvoeren.

i Als u de functie **PLANE AXIAL** in combinatie met **STAY** gebruikt, moet u de rotatie-assen in een afzonderlijke positioneerregel volgens de **PLANE**-functie naar binnen zwenken.

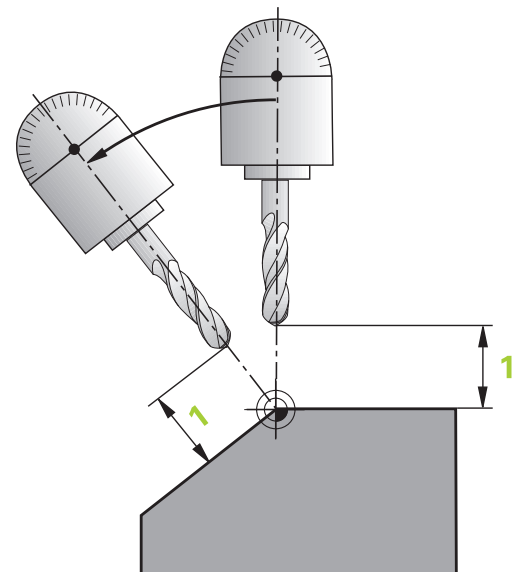
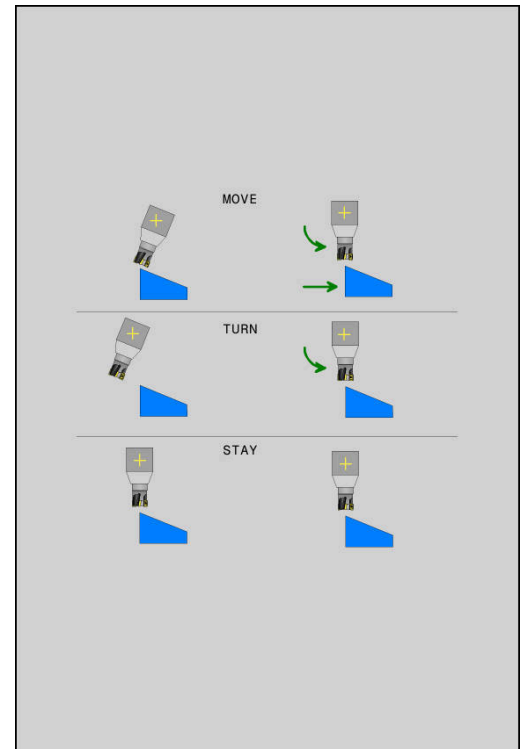

- ▶ **Afstand tot hartlijn van gereedschapspunt** (incrementeel): via de parameter **DIST** verplaatst u het rotatiepunt van de inzwenkbeweging ten opzichte van de actuele positie van de gereedschapspunt.
 - Als het gereedschap vóór het naar binnen zwenken op de aangegeven afstand tot het werkstuk staat, bevindt zich het gereedschap ook na het naar binnen zwenken relatief gezien op dezelfde positie (zie afbeelding rechts in het midden, **1** = DIST)
 - Als het gereedschap vóór het naar binnen zwenken niet op de aangegeven afstand tot het werkstuk staat, heeft het zich na het naar binnen zwenken - relatief gezien - ten opzichte van de oorspronkelijke positie verplaatst (zie afbeelding rechtsonder, **1** = DIST)
- > De besturing zwenkt het gereedschap (de tafel) om de gereedschapspunt naar binnen.
- ▶ **Aanzet? F=**: baansnelheid waarmee het gereedschap naar binnen moet zwenken
- ▶ **Terugtrekengte in gereedsch.as?**: terugtrekbaan **MB** werkt incrementeel vanaf de actuele gereedschapspositie in de actieve gereedschapsasrichting die de besturing **vóór het naar binnen zwenken** benadert. **MB MAX** verplaatst het gereedschap tot kort vóór de software-eindschakelaar

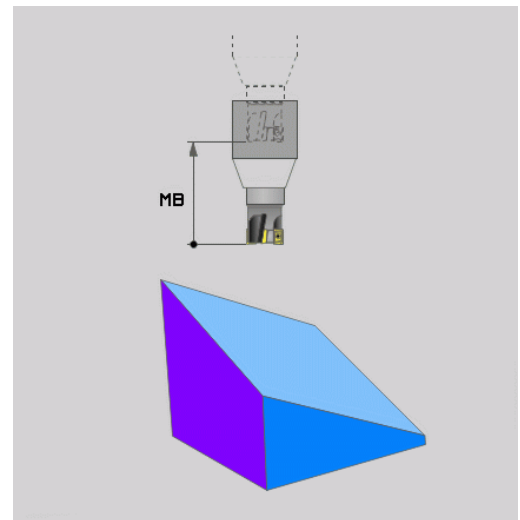
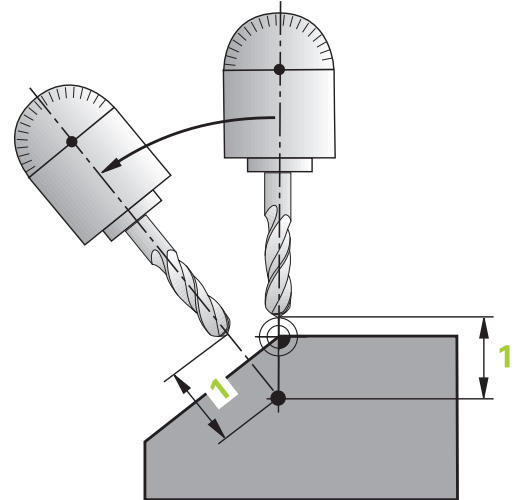

Rotatieassen in een afzonderlijke NC-regel zwenken

Indien u de rotatie-assen in een afzonderlijke positioneerregel naar binnen wilt zwenken (optie **STAY** geselecteerd), gaat u als volgt te werk:

AANWIJZING**Let op: botsingsgevaar!**

De besturing voert geen automatische botstest tussen het gereedschap en het werkstuk uit. Bij de verkeerde of ontbrekende voorpositionering vóór het naar binnen zwenken bestaat er tijdens deze zwenkbeweging gevaar voor botsingen!

- ▶ Vóór het naar binnen zwenken een veilige positie programmeren
 - ▶ NC-programma of programmadeel in de werkstand **PGM-afloop regel voor regel** voorzichtig testen
-
- ▶ Willekeurige **PLANE**-functie selecteren, het automatisch naar binnen zwenken met **STAY** definiëren. Bij het afwerken berekent de besturing de positiewaarden van de op uw machine aanwezige rotatie-assen en slaat deze op in de systeemparemeters **Q120** (A-as), **Q121** (B-as) en **Q122** (C-as)
 - ▶ Positioneerregel met de door de besturing berekende hoekwaarden definiëren

Voorbeeld: machine met C-rondtafel en A-zwenktafel met een ruimtehoek B+45° naar binnen zwenken

...	
N10 G00 Z+250 G40*	Op veilige hoogte positioneren
N20 PLANE SPATIAL SPA+0 SPB+45 SPC+0 STAY*	PLANE-functie definiëren en activeren
N30 G01 A+Q120 C+Q122 F2000*	Rotatie-as positioneren met de door de besturing berekende waarden
...	Bewerking in het gezwenkte vlak definiëren

Selectie van zwenkmogelijkheden **SYM (SEQ) +/-**

Uit de door u gedefinieerde positie van het bewerkingsvlak moet de besturing de bijbehorende positie van de op uw machine aanwezige rotatie-assen berekenen. Meestal zijn er twee oplossingen mogelijk.

Voor de selectie van een van de mogelijke oplossingen biedt de besturing twee varianten voor **SYM** en **SEQ**. De varianten selecteert u met behulp van softkeys. **SYM** is de standaardvariant.

De invoer van **SYM** of **SEQ** is optioneel.

SEQ baseert zich op de basispositie (0°) van de master-as. De master-as is de eerst rotatieas vanaf het gereedschap of de laatste rotatieas vanaf de tafel (afhankelijk van de machineconfiguratie). Wanneer beide oplossingen binnen het positieve of negatieve bereik liggen, gebruikt de besturing automatisch de dichtstbijzijnde oplossing (kortere weg). Wanneer u de tweede oplossing nodig hebt, moet u vóór het zwenken van het bewerkingsvlak de master-as voorpositioneren (binnen het bereik van de tweede oplossing) of met **SYM** werken.

SYM gebruikt in tegenstelling tot **SEQ** het symmetriepunt van de master-as als referentie. Elke master-as heeft twee symmetrie-instellingen die 180° uit elkaar liggen (gedeeltelijk slechts één symmetrie-instelling in het verplaatsingsbereik).

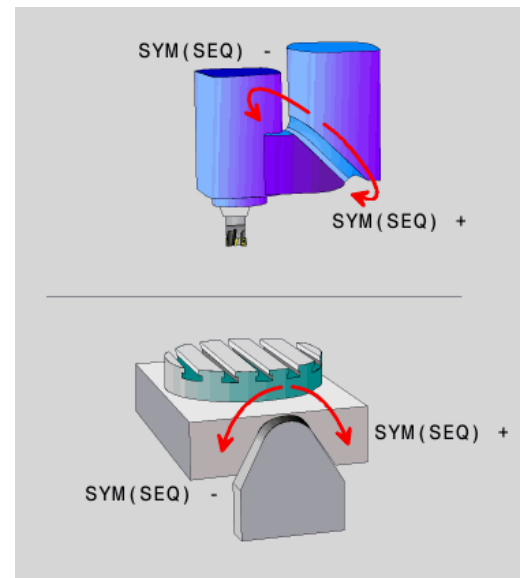

Bepaal het symmetriepunt als volgt:

- ▶ **PLANE SPATIAL** met een willekeurige ruimtehoek en **SYM+** uitvoeren
- ▶ Ashoek van de master-as in een Q-parameter opslaan, bijvoorbeeld -80
- ▶ **PLANE SPATIAL**-functie met **SYM-** herhalen
- ▶ Ashoek van de master-as in een Q-parameter opslaan, bijvoorbeeld -100
- ▶ Gemiddelde waarde vormen, bijvoorbeeld -90
De gemiddelde waarde komt overeen met het symmetriepunt.

Referentie voor SEQ

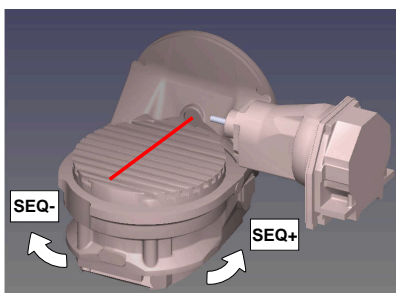

Referentie voor SYM

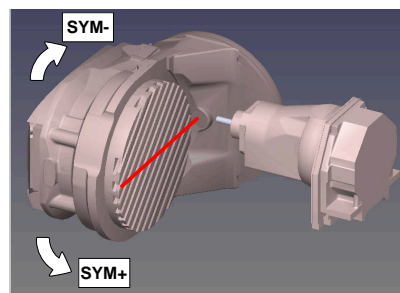

Met behulp van de functie **SYM** selecteert u een van de oplossing gerelateerd aan het symmetriepunt van de master-as:

- **SYM+** positioneert de master-as in het positieve halfroond vanaf het symmetriepunt
- **SYM-** positioneert de master-as in het negatieve halfroond vanaf het symmetriepunt

Met behulp van de functie **SEQ** selecteert u een van de oplossing gerelateerd aan de basispositie van de master-as:

- **SEQ+** positioneert de master-as in het positieve zwenkbereik, uitgaande van de basispositie
- **SEQ-** positioneert de master-as in het negatieve zwenkbereik, uitgaande van de basispositie

Als de door u via **SYM (SEQ)** geselecteerde oplossing niet binnen het verplaatsingsbereik van de machine ligt, komt de besturing met de foutmelding **Hoek niet toegestaan**.



Bij toepassing van **PLANE AXIAL** heeft de functie **SYM (SEQ)** geen effect.

Indien **SYM (SEQ)** niet wordt gedefinieerd, wordt de oplossing als volgt door de besturing bepaald:

- 1 Bepalen of beide oplossingen binnen het verplaatsingsbereik van de rotatieassen liggen
- 2 Twee oplossingsmogelijkheden: uitgaande van de actuele positie van de rotatieassen de mogelijke oplossingen met de kortste baan selecteren
- 3 Eén oplossing: de enige oplossing selecteren
- 4 Geen oplossing: foutmelding **Hoek niet toegestaan** uitvoeren

Voorbeelden

Machine met C-rondtafel en A-zwenktafel. Geprogrammeerde functie: PLANE SPATIAL SPA+0 SPB+45 SPC+0

Eindschakelaar	Startpositie	SYM = SEQ	Resultaat aspositie
Geen	A+0, C+0	niet geprogr.	A+45, C+90
Geen	A+0, C+0	+	A+45, C+90
Geen	A+0, C+0	-	A-45, C-90
Geen	A+0, C-105	niet geprogr.	A-45, C-90
Geen	A+0, C-105	+	A+45, C+90
Geen	A+0, C-105	-	A-45, C-90
-90 < A < +10	A+0, C+0	niet geprogr.	A-45, C-90
-90 < A < +10	A+0, C+0	+	Foutmelding
-90 < A < +10	A+0, C+0	-	A-45, C-90

Machine met B-rondtafel en A-zwenktafel (eindschakelaar A +180 en -100). Geprogrammeerde functie: PLANE SPATIAL SPA-45 SPB+0 SPC+0

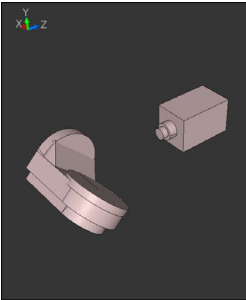
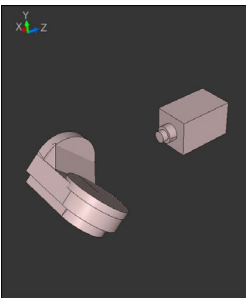
SYM	SEQ	Resultaat aspositie	Kinematicaweergave
+		A-45, B+0	
-		Foutmelding	Geen oplossing binnen beperkt bereik
	+	Foutmelding	Geen oplossing binnen beperkt bereik
	-	A-45, B+0	



De positie van het symmetriepunt is afhankelijk van de kinematica. Wanneer u de kinematica veranderd wordt (bijvoorbeeld kopwissel), verandert de positie van het symmetriepunt.

Afhankelijk van de kinematica komt de positieve rotatierichting van **SYM** niet overeen met de positieve rotatierichting van **SEQ**. Bepaal daarom op elke machine de positie van het symmetriepunt en de rotatierichting van **SYM** vóór de programmering.

Keuze van de transformatiesoort

De transformatiewijzen **COORD ROT** en **TABLE ROT** beïnvloeden de oriëntatie van het bewerkingsvlak-coördinatensysteem door de aspositie van een zogenaamde vrije rotatie-as.

De invoer van **COORD ROT** of **TABLE ROT** is optioneel.

Een willekeurige rotatie-as wordt een vrije rotatie-as bij de volgende constellatie:

- de rotatie-as heeft geen invloed op de gereedschapsinstelling, omdat de rotatie-as en de gereedschapsas bij de zwenksituatie parallel zijn
- de rotatie-as is in de kinematische keten vanaf het werkstuk gezien de eerste rotatie-as

De werking van de transformatiewijzen **COORD ROT** en **TABLE ROT** is dus afhankelijk van de geprogrammeerde ruimtehoeken en de machinekinematica.



Programmeerinstructies:

- Als bij een zwenksituatie geen vrije rotatie-as ontstaat, werken de functies **COORD ROT** en **TABLE ROT** niet.
- Bij de functie **PLANE AXIAL** werken de transformatiewijzen **COORD ROT** en **TABLE ROT** niet.

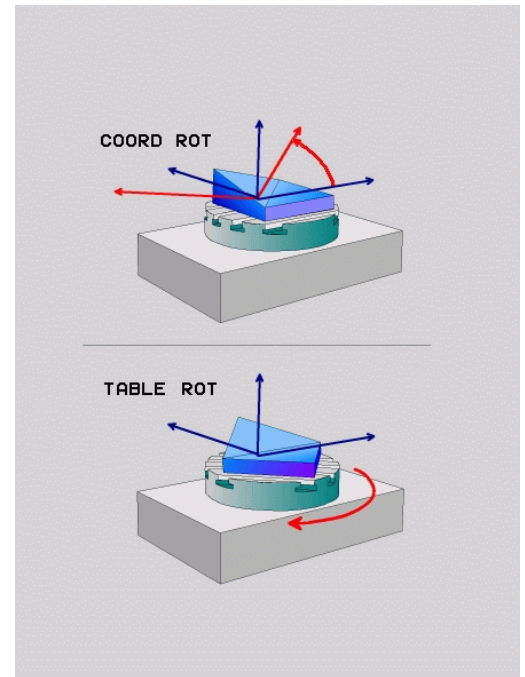

Werking met een vrije rotatie-as



Programmeerinstructies

- Voor het positioneergedrag van de transformatiewijzen **COORD ROT** en **TABLE ROT** is het van belang of de vrije rotatie-as een tafel- of hoofdas is.
- De resulterende aspositie van de vrije rotatie-as is onder meer afhankelijk van een actieve basisrotatie.
- De oriëntatie van het bewerkingsvlak-coördinatensysteem is bovendien afhankelijk van een geprogrammeerde rotatie, bijv. met behulp van cyclus **G73ROTATIE**.

Softkey

Functie



COORD ROT:

- > De besturing positioneert de vrije rotatie-as op 0
- > De besturing oriënteert het bewerkingsvlak-coördinatensysteem overeenkomstig de geprogrammeerde ruimtehoek

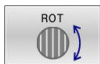

TABLE ROT met:

- SPA **en** SPB **gelijk aan 0**
- SPC **gelijk of niet gelijk aan 0**
- > De besturing oriënteert de vrije rotatie-as overeenkomstig de geprogrammeerde ruimtehoek
- > De besturing oriënteert het bewerkingsvlak-coördinatensysteem overeenkomstig het basiscoördinatensysteem

TABLE ROT met:

- **Ten minste** SPA **of** SPB **niet gelijk aan 0**
- SPC **gelijk of niet gelijk aan 0**
- > De besturing positioneert de vrije rotatie-as niet, de positie vóór het zwenken van het bewerkingsvlak wordt gehandhaafd
- > Aangezien het werkstuk niet tevens is gepositioneerd, oriënteert de besturing het bewerkingscoördinatensysteem overeenkomstig de geprogrammeerde ruimtehoek



Als er geen transformatiewijze is geselecteerd, gebruikt de besturing voor de **PLANE**-functies de transformatiewijze **COORD ROT**

Voorbeeld

Het volgende voorbeeld toont de werking van de transformatiewijze **TABLE ROT** in combinatie met een vrije rotatie-as.

...	
N60 G00 B+45 R0*	Rotatie-as voorpositioneren
N70 PLANE SPATIAL SPA-90 SPB+20 SPC+0 TURN F5000 TABLE ROT*	Bewerkingsvlak zwenken
...	

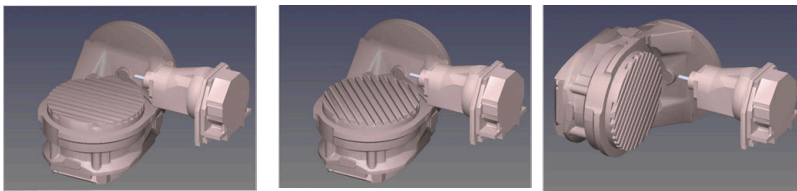
Oorsprong**A = 0, B = 45****A = -90, B = 45**

- > De besturing positioneert de B-as op de ashoek B+45
- > Bij de geprogrammeerde zwenksituatie met SPA-90 wordt de B-as ten opzichte van de vrije rotatie-as gepositioneerd
- > De besturing positioneert de vrije rotatie-as niet, de positie van de B-as vóór het zwenken van het bewerkingsvlak wordt gehandhaafd
- > Aangezien het werkstuk niet tevens is gepositioneerd, oriënteert de besturing het bewerkingsvlak-coördinatensysteem overeenkomstig de geprogrammeerde ruimtehoek SPB+20

Bewerkingsvlak zwenken zonder rotatie-assen



Raadpleeg uw machinehandboek!

Deze functie moet door de machinefabrikant vrijgegeven en aangepast worden.

De machinefabrikant moet in de kinematicabeschrijving rekening houden met de exacte hoek, bijvoorbeeld van een gemonteerde hoekkop.

U kunt ook zonder rotatie-assen het geprogrammeerde bewerkingsvlak loodrecht op het gereedschap uitlijnen, bijvoorbeeld om het bewerkingsvlak voor een gemonteerde hoekkop aan te passen.

Met de functie **PLANE SPATIAL** en het positioneergedrag **STAY** zwenkt u het bewerkingsvlak naar de door de machinefabrikant ingevoerde hoek.

Voorbeeld gemonteerde hoekkop met vaste gereedschapsrichting **Y**:

Voorbeeld

N110 T 5 G17 S4500*

N120 PLANE SPATIAL SPA+0 SPB-90 SPC+0 STAY*



De zwenkhoek moet exact passen bij de gereedschapshoek, anders komt de besturing met een foutmelding.

11.3 Schuine bewerking (optie #9)

Functie

In combinatie met de **PLANE**-functies en **M128** kunt u in een gezwenkt bewerkingsvlak een schuine bewerking uit te voeren.

U kunt een schuine bewerking met de volgende functies uitvoeren:

- Schuine bewerking met behulp van incrementeel verplaatsen van een rotatie-as



Schuine bewerking in het gezwenkte vlak is uitsluitend mogelijk met radiusfrezen.

Verdere informatie: "Gereedschapsinstelling compenseren met FUNCTION TCPM (optie #9)", Pagina 465

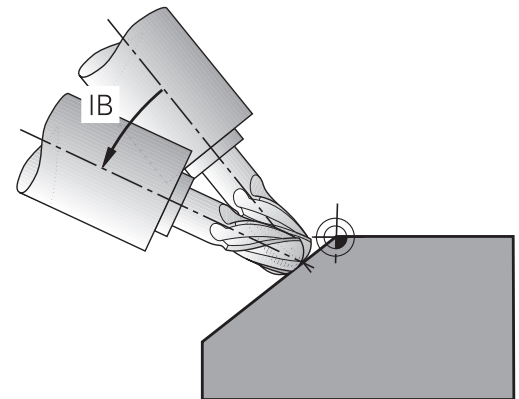

Schuine bewerking door incrementeel verplaatsen van een rotatie-as

- ▶ Gereedschap terugtrekken
- ▶ Willekeurige PLANE-functie definiëren, positioneergedrag in de gaten houden
- ▶ M128 activeren
- ▶ Via een rechte-regel de gewenste invalshoek in de betreffende as incrementeel verplaatsen

Voorbeeld

* - ...	
N12 G00 G40 Z+50*	; Op veilige hoogte positioneren
N13 PLANE SPATIAL SPA+0 SPB-45 SPC+0 MOVE DIST50 F900*	; PLANE-functie definiëren en activeren
N14 FUNCTION TCPM F TCP AXIS POS PATHCTRL AXIS	; TCPM activeren
N15 G01 G91 F1000 B-17*	; Gereedschap instellen
* - ...	

11.4 Additionele functies voor rotatie-assen

Aanzet in mm/min bij rotatie-assen A, B, C: M116 (optie #8)

Standaardinstelling

De besturing interpreteert de geprogrammeerde aanzet bij een rotatie-as in graden/min (in mm-programma's en ook in inch-programma's). De baanaanzet is dus afhankelijk van de afstand tussen het gereedschapsmiddelpunt en het centrum van de rotatie-as.

Hoe groter deze afstand, hoe groter de baanaanzet.

Aanzet in mm/min bij rotatie-assen met M116



Raadpleeg uw machinehandboek!

Let er in combinatie met hoekkoppen op dat de machinegeometrie door de machinefabrikant in de kinematicabeschrijving is gedefinieerd. Wanneer u een hoekkop voor de bewerking gebruikt, moet u de juiste kinematica selecteren.



Programmeerinstructies:

- De functie **M116** kan met tafel- en hoofdassen worden gebruikt.
- De functie **M116** werkt ook wanneer de functie **Bewerkingsvlak zwenken** actief is.
- Een combinatie van de functies **M128** of **TCPM** met **M116** is niet mogelijk. Wanneer u bij actieve functie **M128** of **TCPM** voor een as **M116** wilt activeren, moet u met behulp van de functie **M138** voor deze as de compensatiebeweging indirect deactiveren. Indirect, omdat u met **M138** de as opgeeft, waarop de functie **M128** of **TCPM** werkt. Daardoor werkt **M116** automatisch op de niet met **M138** geselecteerde as.
Verdere informatie: "Keuze van zwenkassen: M138", Pagina 463
- Zonder de functies **M128** of **TCPM** kan **M116** ook voor twee rotatieassen gelijktijdig actief zijn.

De besturing interpreteert de geprogrammeerde aanzet bij een rotatie-as in mm/min (of 1/10 inch/min). Daarbij berekent de besturing steeds aan het begin van de regel de aanzet voor deze NC-regel. De aanzet bij een rotatie-as wijzigt niet tijdens het afwerken van de NC-regel, ook niet als het gereedschap zich naar het centrum van de rotatie-as verplaatst.

Werking

M116 werkt in het bewerkingsvlak. Met **M117** kan **M116** worden teruggezet. Aan het einde van het programma wordt **M116** eveneens opgeheven.

M116 wordt actief aan het begin van de regel.

Rotatie-assen in optimale baan verplaatsen: M126

Standaardinstelling

M126 werkt alleen bij modulo-assen.

Bij modulo-assen begint de aspositie na het overschrijden van de modulo-lengte van 0°-360° weer op de beginwaarde 0°. Dit is bij mechanisch eindeloos draibare assen het geval.

Bij niet-modulo-assen is de maximale rotatie mechanisch begrensd. De digitale uitlezing van de rotatie-as schakelt niet terug naar de beginwaarde, bijv. 0°-540°.



Raadpleeg uw machinehandboek!

Het positioneergedrag van rotatie-assen is een machineafhankelijke functie.

Met de machineparameter **isModulo** (nr. 300102) definieert de machinefabrikant of de rotatie-as een modulo-as is.

Met de optionele machineparameter **shortestDistance** (nr. 300401) definieert de machinefabrikant of de besturing de rotatie-as standaard met de kortste verplaatsing positioneert. Wanneer de verplaatsingen in beide richtingen identiek zijn, kunt u de rotatie-as voorpositioneren en dus de rotatierichting beïnvloeden. U kunt ook binnen de **PLANE**-functies een zwenkoplossing selecteren.

Verdere informatie: "Selectie van zwenkmogelijkheden SYM (SEQ) +/-", Pagina 448

Gedrag zonder M126:

Zonder **M126** verplaatst de besturing een rotatie-as, waarvan de digitale uitlezing tot waarden van minder dan 360° is gereduceerd, via de langste weg.

Voorbeelden:

Actuele positie	Nominale positie	Verplaatsing
350°	10°	-340°
10°	340°	+330°

Instelling met M126

Met **M126** verplaatst de besturing een rotatie-as, waarvan de digitale uitlezing tot waarden onder 360° gereduceerd is, via de kortste weg.

Voorbeelden:

Actuele positie	Nominale positie	Verplaatsing
350°	10°	+20°
10°	340°	-30°

Werking

M126 werkt aan het begin van de regel.

M127 en een programmaeinde resetten **M126**.

Weergave van de rotatie-as naar waarde onder 360° reduceren: M94

Standaardinstelling

M94 werkt uitsluitend bij rollover-assen waarvan de digitale uitlezing van de actuele positie ook waarden boven 360° toestaat.

De besturing verplaatst het gereedschap van de actuele hoekwaarde naar de geprogrammeerde hoekwaarde.



Raadpleeg uw machinehandboek!

Met de machineparameter **isModulo** (nr. 300102) definieert de machinefabrikant of de modulo-telmethode voor een rollover-as wordt gebruikt.

Met de optionele machineparameter **shortestDistance** (nr. 300401) definieert de machinefabrikant of de besturing de rotatie-as standaard met de kortste verplaatsing positioneert. Wanneer de verplaatsingen in beide richtingen identiek zijn, kunt u de rotatie-as voorpositioneren en dus de rotatierichting beïnvloeden. U kunt ook binnen de **PLANE**-functies een zwenkoplossing selecteren.

Verdere informatie: "Selectie van zwenkmogelijkheden SYM (SEQ) +/-", Pagina 448

Voorbeeld:

Actuele hoekwaarde:	538°
Geprogrammeerde hoekwaarde:	180°
Werkelijke verplaatsing:	-358°

Instelling met M94

De besturing reduceert aan het begin van de regel de actuele hoekwaarde tot een waarde onder 360° en verplaatst zich aansluitend naar de geprogrammeerde waarde. Als meerdere rotatie-assen actief zijn, reduceert **M94** de weergave van alle rotatie-assen. Als alternatief kan na **M94** een rotatie-as worden ingevoerd. De besturing reduceert dan alleen de uitlezing van deze as.

Wanneer u een verplaatsingsgrens hebt ingevoerd of als er een software-eindschakelaar actief is, is **M94** voor de desbetreffende as zonder functie.

N210 M94*	; Uitlezingswaarden van alle actieve rotatie-assen reduceren
N210 M94 C*	; Uitlezingswaarde van de C-as reduceren
M110 G00 C+180 M94*	; Uitlezingswaarden van alle actieve rotatie-assen reduceren en aansluitend met de C-as naar de geprogrammeerde waarde verplaatsen

Werking

M94 werkt alleen in de NC-regel waarin **M94** geprogrammeerd is.

M94 wordt actief aan het begin van de regel.

Positie van de gereedschapspunt bij het positioneren van zwenkassen handhaven (TCPM): M128 (optie #9)

Standaardinstelling

Als de invalshoek van het gereedschap wordt gewijzigd, ontstaat er een verspringing van de gereedschapspunt ten opzichte van de nominale positie. De besturing compenseert deze verspringing niet. Als de operator in het NC-programma geen rekening houdt met de afwijking, vindt de bewerking plaats met verspringing.

Instelling met M128 (TCPM: Tool Center Point Management)

Wanneer in het NC-programma de positie van een gestuurde zwenkas verandert, dan blijft tijdens het zwenken de positie van de gereedschapspunt t.o.v. het werkstuk onveranderd.

AANWIJZING**Let op: botsingsgevaar!**

Rotatie-assen met Hirth-vertanding moeten voor het zwenken uit de vertanding worden teruggetrokken. Tijdens het terugtrekken en de zwenkbeweging bestaat er botsingsgevaar!

- Gereedschap vrijzetten voordat de positie van de zwenkas wordt gewijzigd

Na **M128** kan nog een aanzet worden ingevoerd waarmee de besturing ten hoogste de compensatiebewegingen in de lineaire assen uitvoert.

Wanneer tijdens de programma-afloop de positie van de zwenkas met het handwiel moet worden gewijzigd, past u **M128** in combinatie met **M118** toe. De override van een handwielpositionering vindt bij actieve **M128**, afhankelijk van de instelling in het 3D-ROT-menu van de werkstand **Handbediening**, plaats in het actieve coördinatensysteem of in het niet-gezwenkte coördinatensysteem.

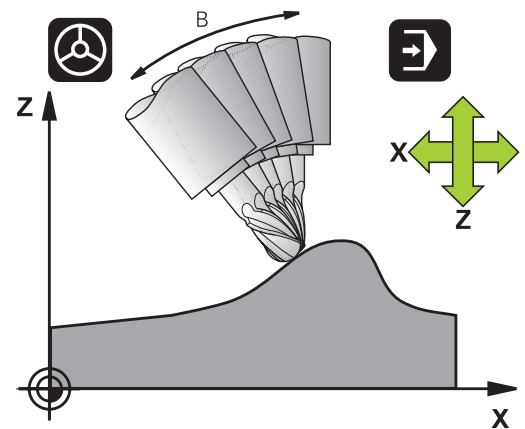



Programmeerinstructies:

- Vóór positioneringen met **M91** of **M92** en vóór een **T**-regel de functie **M128** terugzetten.
- Om beschadigingen van de contour te voorkomen, mogen met **M128** alleen kogelfrezen worden toegepast
- De gereedschapslengte moet aan het midden van de kogel van de Kogelfrees worden gerelateerd
- Wanneer **M128** actief is, toont de besturing in de statusweergave het symbool **M128**.
- De functies **TCPM** of **M128** zijn in combinatie met de functies **Dynamische botsingsbewaking DCM** en daarbij **M118** niet mogelijk
- Met de optionele machineparameter **presetToAlignAxis** (nr. 300203) definieert de machinefabrikant asspecifiek hoe de besturing offset-waarden interpreteert. Bij **FUNCTION TCPM** en **M128** is de machineparameter alleen relevant voor de rotatie-as die om de gereedschapsas roteert (meestal **C_OFFS**).

Meer informatie: Gebruikershandboek **Instellen, NC-programma's testen en uitvoeren**

- Wanneer de machineparameter niet is gedefinieerd of met de waarde **TRUE** is gedefinieerd, kunt u met de offset een scheve ligging van het werkstuk in het vlak compenseren. De offset beïnvloedt de oriëntatie van het werkstukcoördinatensysteem **W-CS**.

Verdere informatie: "Werkstukcoördinatensysteem W-CS", Pagina 86

- Wanneer de machineparameter met de waarde **FALSE** is gedefinieerd, kunt u met de offset geen scheve ligging van het werkstuk in het vlak compenseren. De besturing houdt geen rekening met de offset tijdens de afwerking.

M128 bij zwenktafels

Als bij actieve **M128** een beweging van de zwenktafel geprogrammeerd is, draait de besturing het coördinatensysteem mee. Als u bijv. de C-as 90° draait (door positioneren of nulpuntverschuiving) en aansluitend een beweging in de X-as programmeert, voert de besturing de beweging in de machine-as Y uit.

Ook het vastgelegde referentiepunt, dat door de verplaatsing van de rondtafel verandert, transformeert de besturing.

M128 bij driedimensionale gereedschapscorrectie

Wanneer er bij een actieve **M128** en een actieve radiuscorrectie **G41/G42** een driedimensionale gereedschapscorrectie wordt uitgevoerd, positioneert de besturing bij bepaalde machinegeometrieën de rotatieassen automatisch (Peripheral-Milling).

Werking

M128 wordt actief aan het begin van de regel, **M129** aan het einde van de regel. **M128** werkt ook in de handbedieningswerkstanden en blijft na het wijzigen van de werkstand actief. De aanzet voor de compensatiebeweging blijft actief, totdat een andere aanzet wordt geprogrammeerd of **M128** met **M129** wordt terugzet.

M128 wordt met **M129** teruggezet. Wanneer in een programmaafloop-werkstand een nieuw NC-programma wordt geselecteerd, wordt de besturing **M128** eveneens teruggezet.

Voorbeeld: compensatiebewegingen ten hoogste met een aanzet van 1000 mm/min uitvoeren

```
N50 G01 G41 X+0 Y+38.5 IB-15 F125 M128 F1000*
```

Geneigd frezen met niet-gestuurde rotatie-assen

Als uw machine niet-gestuurde rotatie-assen heeft, dan kunnen er in combinatie met **M128** ook met deze assen schuine bewerkingen worden uitgevoerd.

Ga daarbij als volgt te werk:

- 1 De rotatie-assen handmatig in de gewenste positie brengen.
M128 mag daarbij niet actief zijn
- 2 **M128** activeren: de besturing leest de actuele waarden van alle aanwezige rotatie-assen, berekent daaruit de nieuwe positie van het gereedschapsmiddelpunt en actualiseert de digitale uitlezing
- 3 De noodzakelijke compensatiebeweging voert de besturing met de volgende positioneerregel uit
- 4 Bewerking uitvoeren
- 5 Aan het einde van het programma **M128** met **M129** terugzetten en de rotatie-assen weer in de uitgangspositie brengen



Zolang **M128** actief is, bewaakt de besturing de actuele positie van de niet-gestuurde rotatie-assen. Indien de actuele positie met een door de machinefabrikant te definiëren waarde van de nominale positie afwijkt, komt de besturing met een foutmelding en wordt de programmaafloop onderbroken.

Keuze van zwenkassen: M138

Standaardinstelling

De besturing houdt bij de functies **M128** en **Bewerkingsvlak zwenken** rekening met de rotatieassen die uw machinefabrikant in machineparameters heeft vastgelegd.

Instelling met M138

Bij de hierboven genoemde functies houdt de besturing alleen rekening met de zwenkassen die met **M138** zijn gedefinieerd.



Raadpleeg uw machinehandboek!

Als u met de functie **M138** het aantal draai-assen begrenst, kunnen daardoor de zwenkmogelijkheden op uw machine worden beperkt. Of de besturing rekening houdt met de ashoek van de gedeselecteerde assen of de ashoek op 0 zet, legt uw machinefabrikant vast.

Werking

M138 wordt actief aan het begin van de regel.

M138 kan worden teruggezet, door **M138** opnieuw te programmeren zonder dat er zwenkassen worden opgegeven.

Voorbeeld

Voor de bovengenoemde functies alleen rekening houden met zwenkas C.

N110 G00 Z+100 G40 M138 C*

; Rekening houden met de C-as definiëren

Rekening houden met de machinekinematica in ACTUELE/NOMINALE posities aan het gereleinde M144 (optie #9)

Standaardinstelling

Als de kinematica wordt gewijzigd, bijv. door het inspannen van een voorzetspil of invoeren van een invalshoek, wordt deze wijziging niet gecompenseerd door de besturing. Als de operator in het NC-programma geen rekening houdt met de kinematicawijziging, vindt de bewerking plaats met verspringing.

Instelling met M144



Raadpleeg uw machinehandboek!

Let er in combinatie met hoekkoppen op dat de machinegeometrie door de machinefabrikant in de kinematicabeschrijving is gedefinieerd. Wanneer u een hoekkop voor de bewerking gebruikt, moet u de juiste kinematica selecteren.

Met de functie **M144** houdt de besturing rekening met de wijziging van de machinekinematica in de digitale uitlezing en wordt de verspringing van de gereedschapspunt ten opzichte van het werkstuk gecompenseerd.



Programmeer- en bedieningsinstructies:

- Ondanks actieve **M144** kunt u met **M91** of **M92** positioneren.
- De digitale uitlezing in de werkstanden **Automatische PGM-afloop** en **PGM-afloop regel v.regel** verandert pas nadat de zwenkassen hun eindpositie hebben bereikt.

Werking

M144 wordt actief aan het begin van de regel. **M144** werkt niet in combinatie met **M128** of Bewerkingsvlak zwenken.

M144 wordt opgeheven door **M145** te programmeren.

11.5 Gereedschapsinstelling compenseren met FUNCTION TCPM (optie #9)

Functie



Raadpleeg uw machinehandboek!

Let er in combinatie met hoekkoppen op dat de machinegeometrie door de machinefabrikant in de kinematicabeschrijving is gedefinieerd. Wanneer u een hoekkop voor de bewerking gebruikt, moet u de juiste kinematica selecteren.

FUNCTION TCPM is een verdere ontwikkeling van de functie **M128**, waarmee het gedrag van de besturing bij het positioneren van rotatie-assen kan worden vastgelegd.

U kunt bij **FUNCTION TCPM** de werking van diverse functies zelf definiëren:

- Werkwijze van de geprogrammeerde aanzet: **F TCP / F CONT**
- Interpretatie van de in het NC-programma geprogrammeerde coördinaten van de rotatie-as: **AXIS POS / AXIS SPAT**
- Oriëntatie-interpolatiewijze tussen start- en eindpositie: **PATHCTRL AXIS / PATHCTRL VECTOR**
- Optionele selectie van gereedschapsreferentiepunt en rotatiecentrum: **REFPNT TIP-TIP / REFPNT TIP-CENTER / REFPNT CENTER-CENTER**
- Optionele aanzetbegrenzing voor compensatiebewegingen in de lineaire assen bij bewegingen met aandeel rotatie-as: **F**

Wanneer **FUNCTION TCPM** actief is, toont de besturing in de digitale uitlezing het symbool **TCPM**.

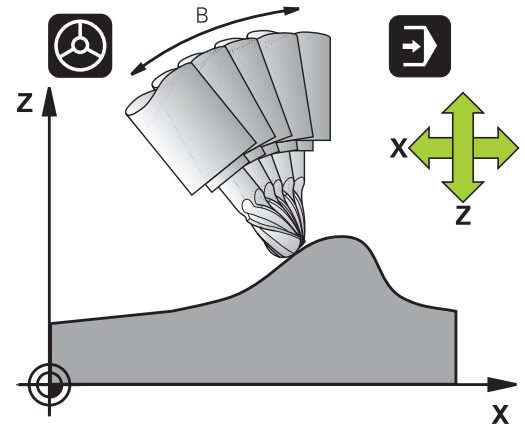

AANWIJZING

Let op: botsingsgevaar!

Rotatie-assen met Hirth-vertanding moeten voor het zwenken uit de vertanding worden teruggetrokken. Tijdens het terugtrekken en de zwenkbeweging bestaat er botsingsgevaar!

- ▶ Gereedschap vrijzetten voordat de positie van de zwenkas wordt gewijzigd



Programmeerinstructies:

- Vóór positioneringen met **M91** of **M92** en vóór een **TOOL CALL**-regel de functie **FUNCTION TCPM** terugzetten.
- Bij het kopfreen alleen Kogelfrees gebruiken om beschadigingen van de contour te voorkomen. In combinatie met andere gereedschapsvormen dient u het NC-programma met behulp van de grafische simulatie op mogelijke beschadigingen te controleren.
- Met de optionele machineparameter **presetToAlignAxis** (nr. 300203) definieert de machinefabrikant asspecifiek hoe de besturing offset-waarden interpreteert. Bij **FUNCTION TCPM** en **M128** is de machineparameter alleen relevant voor de rotatie-as die om de gereedschapsas roteert (meestal **C_OFFS**).

Meer informatie: Gebruikershandboek **Instellen, NC-programma's testen en uitvoeren**

- Wanneer de machineparameter niet is gedefinieerd of met de waarde **TRUE** is gedefinieerd, kunt u met de offset een scheve ligging van het werkstuk in het vlak compenseren. De offset beïnvloedt de oriëntatie van het werkstukcoördinatensysteem **W-CS**.

Verdere informatie: "Werkstukcoördinatensysteem W-CS", Pagina 86

- Wanneer de machineparameter met de waarde **FALSE** is gedefinieerd, kunt u met de offset geen scheve ligging van het werkstuk in het vlak compenseren. De besturing houdt geen rekening met de offset tijdens de afwerking.

FUNCTION TCPM definiëren

SPEC
FCT

- ▶ Speciale functies selecteren

PROGRAMMA-
FUNCTIES

- ▶ Programmeerondersteuning selecteren

FUNCTION
TCPM

- ▶ Functie **FUNCTION TCPM** selecteren

Werkwijze van de geprogrammeerde aanzet

Voor het definiëren van de werking van de geprogrammeerde aanzet beschikt de besturing over twee functies:

- F
TCP

▶ **F TCP** legt vast dat de geprogrammeerde aanzet als werkelijke relatieve snelheid tussen gereedschapspunt (**tool center point**) en werkstuk wordt geïnterpreteerd
- F
CONT

▶ **F CONT** legt vast dat de geprogrammeerde aanzet als baanaanzet van de in de desbetreffende NC-regel geprogrammeerde assen wordt geïnterpreteerd

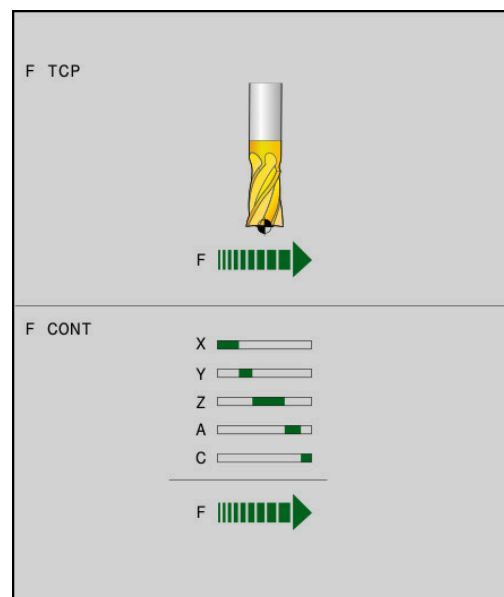

Voorbeeld

...	
N130 FUNCTION TCPM F TCP ...	Aanzet is gerelateerd aan de gereedschapspunt
N140 FUNCTION TCPM F CONT ...	Aanzet wordt geïnterpreteerd als baanaanzet
...	

Interpretatie van de geprogrammeerde coördinaten van de rotatie-as

Machines met 45°-zwenkkoppen of 45°-zwenktafels beschikken tot nu toe niet over de mogelijkheid om op eenvoudige wijze een neighoek of een gereedschapsoriëntatie gerelateerd aan het op dat moment actieve coördinatensysteem (ruimtehoek) in te stellen. Deze functie kon uitsluitend via extern gemaakte NC-programma's met vlaknormaalvectoren (LN-regels) worden gerealiseerd.

De besturing beschikt nu over de volgende functionaliteit:

- | | |
|------------------|---|
| AXIS
POSITION | <ul style="list-style-type: none"> ▶ AXIS POS legt vast dat de besturing de geprogrammeerde coördinaten van rotatie-assen als nominale positie van de desbetreffende as interpreteert |
| AXIS
SPATIAL | <ul style="list-style-type: none"> ▶ AXIS SPAT legt vast dat de besturing de geprogrammeerde coördinaten van rotatie-assen als ruimtehoek interpreteert |

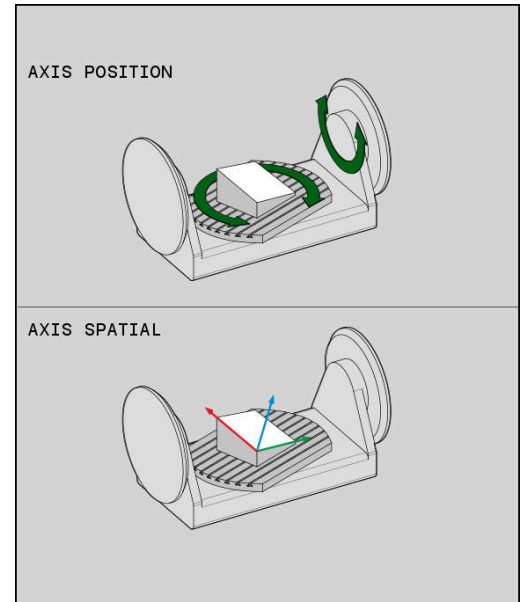

Programmeerinstructies:

- De selectie **AXIS POS** is hoofdzakelijk in combinatie met haaks aangebrachte rotatie-assen geschikt. Alleen wanneer de geprogrammeerde coördinaten van de rotatie-as de gewenste oriëntatie van het bewerkingsvlak juist definiëren (bijvoorbeeld met behulp van een CAM-systeem), kunt u **AXIS POS** eveneens bij afwijkende machinekinematica (bijvoorbeeld 45°-zwenkkoppen) gebruiken.
- Met behulp van de selectie **AXIS SPAT** definieert u ruimtehoeken die gerelateerd zijn aan het invoercoördinatensysteem **I-CS**. De gedefinieerde hoeken werken daarbij als incrementele ruimtehoeken. Programmeer in de eerste verplaatsingsregel na de functie **FUNCTION TCPM** met **AXIS SPAT** altijd **SPA, SPB** en **SPC**, ook bij ruimtehoeken van 0°.

Voorbeeld

...	
N130 FUNCTION TCPM F TCP AXIS POS ...	Coördinaten van de rotatie-as zijn ashoeken
...	
N180 FUNCTION TCPM F TCP AXIS SPAT ...	Coördinaten van de rotatie-as zijn ruimtehoeken
N200 G00 A+0 B+45 C+0	Gereedschapsoriëntatie op B+45 graden (ruimtehoek) instellen. Ruimtehoek A en C met 0 definiëren
...	

Oriëntatie-interpolatiewijze tussen start- en eindpositie

Met de functies legt u vast hoe de gereedschapsoriëntatie tussen de geprogrammeerde start- en eindpositie moet interpoleren:

- PATH CONTROL AXIS

▶ **PATHCTRL AXIS** legt vast dat de rotatie-assen tussen de start- en eindpositie lineair interpoleren. Het vlak dat ontstaat door het frezen met de gereedschapsomtrek (**Peripheral Milling**), is niet noodzakelijkerwijs vlak en is afhankelijk van de machinekinematica.
- PATH CONTROL VECTOR

▶ **PATHCTRL VECTOR** legt vast dat de gereedschapsoriëntatie binnen de NC-regel altijd in het vlak ligt dat door de start- en eindoriëntatie is vastgelegd. Als de vector tussen de start- en eindpositie in dit vlak ligt, wordt bij het frezen met de gereedschapsomtrek (**Peripheral Milling**) een vlak oppervlak gemaakt.

In beide gevallen wordt het geprogrammeerde referentiepunt van het gereedschap op een rechte lijn tussen start- en eindpositie verplaatst.

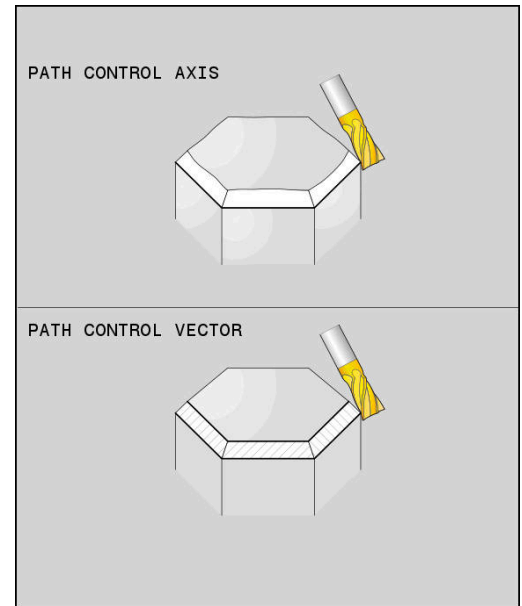

i Om een continue meerassige beweging te krijgen, kunt u cyclus **G62** met een **tolerantie voor rotatie-assen** definiëren.

Meer informatie: Gebruikershandboek **Bewerkingscycli programmeren**

PATHCTRL AXIS

De variant **PATHCTRL AXIS** gebruikt u bij NC-programma's met kleine oriëntatiewijzigingen per NC-regel. Daarbij mag hoek **TA** in cyclus **G62** groot zijn.

U kunt **PATHCTRL AXIS** zowel bij Face Milling als bij Peripheral Milling gebruiken.

Verdere informatie: "CAM-programma's afwerken", Pagina 476

i HEIDENHAIN adviseert de variant **PATHCTRL AXIS**. Dit maakt een meer gelijkmatige beweging mogelijk, wat een gunstig effect heeft op de kwaliteit van het oppervlak.

PATHCTRL VECTOR

De variant **PATHCTRL VECTOR** gebruikt u bij het omtrekfrezen met grote oriëntatiewijzigingen per NC-regel.

Voorbeeld

...	
N130 FUNCTION TCPM F TCP AXIS SPAT PATHCTRL AXIS*	De rotatie-assen worden lineair geïnterpoleerd tussen de start- en eindpositie van de NC-regel.
N140 FUNCTION TCPM F TCP AXIS SPAT PATHCTRL VECTOR*	De rotatie-assen worden zo geïnterpoleerd dat de gereedschapsvector binnen de NC-regel altijd in het vlak ligt dat door de start- en eindoriëntatie is gewaarborgd.
...	

Selectie van gereedschapsreferentiepunt en rotatiecentrum

Voor de definitie van gereedschapsreferentiepunt en rotatiecentrum stelt de besturing de volgende functies beschikbaar:

- | | |
|----------------------|--|
| REF POINT
TIP-TIP | ▶ REFPNT TIP-TIP positioneert op de (theoretische) gereedschapspunt. Het rotatiecentrum ligt in het midden van de gereedschapspunt. |
| REF POINT
TIP-CNT | ▶ REFPNT TIP-CENTER positioneert op de gereedschapspunt. Bij een freesgereedschap positioneert de besturing op de theoretische gereedschapspunt, bij een draaigereedschap op de virtuele punt. Het rotatiecentrum ligt in het middelpunt van de snijkantradius. |
| REF POINT
CNT-CNT | ▶ REFPNT CENTER-CENTER positioneert op het middelpunt van de snijkantradius. Het rotatiecentrum ligt ook in het middelpunt van de snijkantradius. |

De invoer van het referentiepunt is optioneel. Wanneer u er niets invoert, gebruikt de besturing **REFPNT TIP-TIP**.

REFPNT TIP-TIP

De variant **REFPNT TIP-TIP** komt overeen met de standaardinstelling van de **FUNCTION TCPM**. U kunt alle cycli en functies gebruiken die ook tot nu toe toegestaan waren.

REFPNT TIP-CENTER

De variant **REFPNT TIP-CENTER** is voornamelijk geschikt om met draaigereedschappen te worden gebruikt. Hier vallen rotatiepunt en positioneerpunt niet samen. Bij een NC-regel wordt het rotatiepunt (snijkantradius) op de plaats gehouden, de gereedschapspunt bevindt zich aan het regeleinde echter niet meer in zijn uitgangspositie.

Hoofddoel van deze referentiepuntselectie is dat in de draaimodus met actieve radiuscorrectie en simultane zwenkasstand complexe contouren kunnen worden gedraaid (simultaandraaien).

Verdere informatie: "Simultane draaibewerking/Draaibewerking:simultaan", Pagina 547

REFPNT CENTER-CENTER

De variant **REFPNT CENTER-CENTER** kunt u gebruiken om met een op de punt opgemeten gereedschap met CAD-CAM gegenereerde NC-programma's af te werken die met middelpuntsbanen van de snijkantradius uitgevoerd zijn.

Deze functionaliteit kon u tot nu toe alleen door een verkorten van het gereedschap met **DL** bereiken. De variant met **REFPNT CENTER-CENTER** heeft als voordeel dat de besturing de echte gereedschapslengte kent en met **DCM** beveiligen kan.

Wanneer u met **REFPNT CENTER-CENTER** kamerfreescycli programmeert, komt de besturing met een foutmelding.

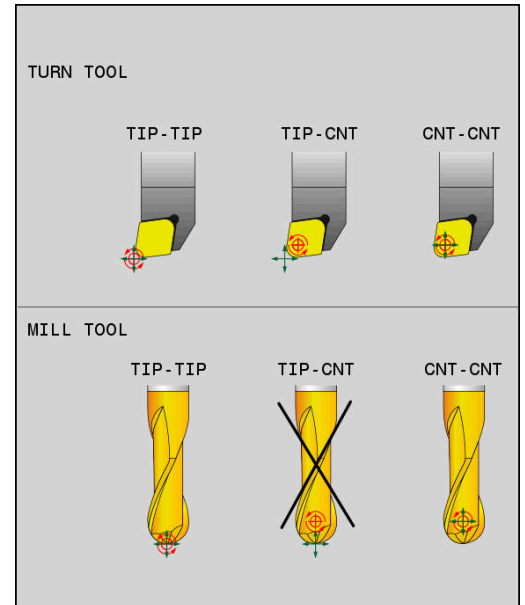

Voorbeeld

...	
N130 FUNCTION TCPM F TCP AXIS SPAT PATHCTRL AXIS REFPNT TIP-TIP*	Gereedschapsreferentiepunt en rotatiecentrum liggen op de gereedschapspunt
N140 FUNCTION TCPM F TCP AXIS POS PATHCTRL AXIS REFPNT CENTER-CENTER*	Gereedschapsreferentiepunt en rotatiecentrum liggen in het middelpunt van de snijkantradius
...	

Begrenzing van de lineaire asaanzet

Met de optionele invoer **F** begrenst u de aanzet van de lineaire assen bij bewegingen met aandelen van rotatie-assen.

Hierdoor kunt u snelle compensatiebewegingen voorkomen, bijvoorbeeld bij terugtrekbewegingen in ijlgang.

i Kies de waarde voor de begrenzing van de lineaire asaanzet niet te klein, omdat er sterke aanzetschommelingen op het gereedschapsreferentiepunt (TCP) kunnen optreden. De aanzetschommelingen veroorzaken een lagere oppervlaktekwaliteit.

De aanzetbegrenzing werkt ook bij actieve **FUNCTION TCPM** alleen bij bewegingen met een draaiasdeel, niet bij puur lineaire asbewegingen.

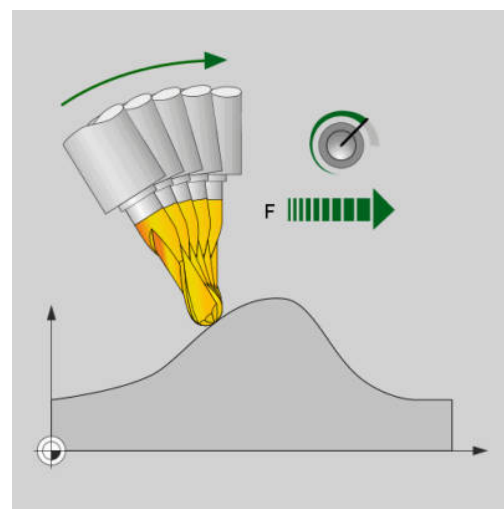

De begrenzing van de lineaire asaanzet blijft actief totdat u een nieuwe programmeert of **FUNCTION TCPM** reset.

Voorbeeld

13 FUNCTION TCPM F TCP AXIS POS PATHCTRL AXIS REFPNT CENTER-CENTER F 1000	De maximale aanzet voor de compensatiebeweging in de lineaire assen bedraagt 1000 mm/min.
--	---

FUNCTION TCPM resetten



- ▶ **FUNCTION RESET TCPM** gebruiken wanneer u de functie specifiek binnen een NC-programma wilt terugzetten

i Wanneer u in de werkstanden **PGM-afloop regel voor regel** of **Automatische programma-afloop** een nieuw NC-programma selecteert, zet de besturing de functie **TCPM** automatisch terug.

Voorbeeld

...	
N250 FUNCTION RESET TCPM*	FUNCTION TCPM terugzetten
...	

11.6 Peripheral Milling: 3D-radiuscorrectie met M128 en radiuscorrectie (G41/G42)

Toepassing

Bij Peripheral Milling verplaatst de besturing het gereedschap loodrecht op de bewegingsrichting en loodrecht op de gereedschapsrichting met de som van de deltawaarden **DR** (gereedschapstabel en NC-programma). De correctierichting wordt met radiuscorrectie **G41/G42** vastgelegd (bewegingsrichting Y+).

Om de besturing in staat te stellen de vooraf ingestelde gereedschapsoriëntatie te realiseren, moet u de functie **M128** en daarna de gereedschapsradiuscorrectie activeren. De besturing positioneert dan de rotatieassen van de machine automatisch zodanig, dat het gereedschap de vooraf ingestelde gereedschapsoriëntatie met de actieve correctie bereikt.

Verdere informatie: "Positie van de gereedschapspunt bij het positioneren van zwenkassen handhaven (TCPM): M128 (optie #9)", Pagina 459

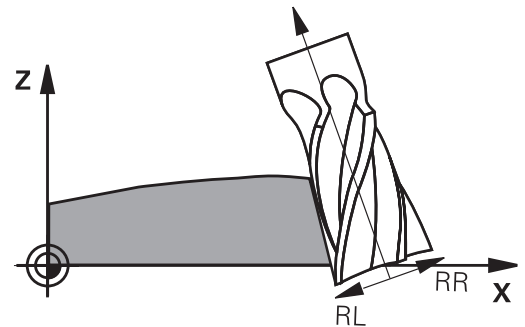

Raadpleeg uw machinehandboek!

Deze functie is uitsluitend met ruimtehoeken mogelijk. De invoermogelijkheid worden door uw machinefabrikant gedefinieerd.

De besturing kan niet bij alle machines de rotatie-assen automatisch positioneren.



De besturing gebruikt voor de 3D-gereedschapscorrectie in principe de gedefinieerde **deltawaarden**. De totale gereedschapsradius (**R + DR**) verrekenet de besturing alleen wanneer u **FUNCTION PROG PATH IS CONTOUR** hebt ingeschakeld.

Verdere informatie: "Interpretatie van de geprogrammeerde baan", Pagina 473

AANWIJZING

Let op: botsingsgevaar!

De rotatie-assen van een machine kunnen beperkte verplaatsingsbereiken hebben, bijvoorbeeld B-hoofdas met -90° tot $+10^\circ$. Een wijziging van de zwenkhoek met meer dan $+10^\circ$ kan hierbij tot een 180° -rotatie van de tafelas leiden. Tijdens deze zwenkbeweging bestaat er gevaar voor botsingen!

- ▶ Vóór het naar binnen zwenken eventueel een veilige positie programmeren
- ▶ NC-programma of programmadeel in de werkstand **PGM-afloop regel voor regel** voorzichtig testen

De gereedschapsoriëntatie kan in een G01-regel op de volgende manier worden vastgelegd.

Voorbeeld: definitie van de gereedschapsoriëntatie met M128 en coördinaten van de rotatie-assen



N10 G00 G90 X-20 Y+0 Z+0 B+0 C+0*	Voorpositioneren
N20 M128*	M128 activeren
N30 G01 G42 X+0 Y+0 Z+0 B+0 C+0 F1000*	Radiuscorrectie activeren
N40 X+50 Y+0 Z+0 B-30 C+0*	Rotatie-as schuin instellen (gereedschapsoriëntatie)

Interpretatie van de geprogrammeerde baan

Met de functie **FUNCTION PROG PATH** bepaalt u of de besturing de 3D-radiuscorrectie zoals tot nu toe alleen op de deltawaarden of op het gehele gereedschapsradius betreft. Wanneer u **FUNCTION PROG PATH** inschakelt, komen de geprogrammeerde coördinaten nauwkeurig overeen met de contourcoördinaten. Met **FUNCTION PROG PATH OFF** schakelt u de speciale interpretatie uit.

Werkwijze

Ga bij de definitie als volgt te werk:

-  ► Softkeybalk met speciale functies tonen
-  ► Softkey **PROGRAMMA- FUNCTIES** indrukken
-  ► Softkey **FUNCTION PROG PATH** indrukken

U hebt de volgende keuzemogelijkheden:

Softkey	Functie
	Interpretatie van de geprogrammeerde baan als contour inschakelen De besturing verrekent bij de 3D-radiuscorrectie de volledige gereedschapsradius R + DR en de volledige hoekradius R2 + DR2 .
	Speciale interpretatie van de geprogrammeerde baan uitschakelen De besturing verrekent bij de 3D-radiuscorrectie alleen de deltawaarden DR en DR2 .

Wanneer u **FUNCTION PROG PATH** inschakelt, werkt de interpretatie van de geprogrammeerde baan als contour voor alle 3D-correcties totdat u de functie weer uitschakelt.

Van de ingrijpingshoek afhankelijke 3D-gereedschapsradiuscorrectie (optie #92)

Toepassing

De effectieve kogelradius van een kogelfrees wijkt, door de productie, van de ideale vorm af. De gereedschapsfabrikant bepaalt de maximale onnauwkeurigheid van de vorm. Gangbare afwijkingen liggen tussen 0,005 mm en 0,01 mm.

De onnauwkeurigheid van de vorm kan worden opgeslagen in de vorm van een correctiewaardetabel. De tabel bevat hoekwaarden en de bij de desbetreffende hoekwaarde gemeten afwijking van de nominale radius **R2**.

Met de software-optie **3D-ToolComp** (optie #92) kan de besturing, afhankelijk van het ingrijpingspunt van het gereedschap, de in de correctiewaardetabel gedefinieerde correctiewaarde compenseren.

Daarnaast kan met de software-optie **3D-ToolComp** een 3D-kalibratie van het tastsysteem worden uitgevoerd. Daarbij worden de bij de tasterkalibratie bepaalde afwijkingen in de correctiewaarde opgeslagen.

Meer informatie: Gebruikershandboek **Instellen, NC-programma's testen en uitvoeren**

Voorwaarden

Om de software-optie **3D-ToolComp** (optie #92) te kunnen gebruiken, moet voor de besturing aan de volgende voorwaarden worden voldaan:

- Optie #9 is vrijgeschakeld
- Optie #92 is vrijgeschakeld
- Kolom **DR2TABLE** in de gereedschapstabel TOOL.T is vrijgeschakeld
- In de kolom **DR2TABLE** is voor het te corrigeren gereedschap de naam van de correctiewaardetabel (zonder bestandsextensie) ingevoerd
- In de kolom **DR2** is 0 ingevoerd
- NC-programma met vlaknormaalvectoren (LN-regels)

Correctiewaardetabel

Als u de correctiewaardetabel zelf maakt, gaat u als volgt te werk:

- | | |
|---|---|
|  | ▶ In het bestandsbeheer pad TNC:\system\3D-ToolComp openen |
|  | ▶ Softkey NIEUW BESTAND indrukken |
| | ▶ Bestandsnaam invoeren met extensie .3DTC |
| | ▶ De besturing opent een tabel die de benodigde kolommen voor een correctiewaardetabel bevat. |

De correctiewaardetabel heeft drie kolommen:

- **NR:** regelvolgnummer
- **ANGLE:** gemeten hoek in graden
- **DR2:** radiusafwijking ten opzichte van de nominale waarde

De besturing verwerkt max. 100 regels van de correctiewaardetabel.

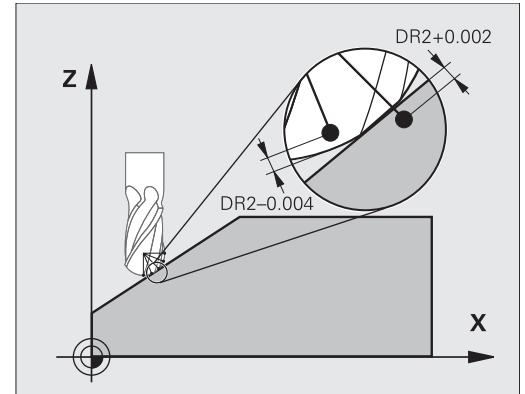

Functie

Wanneer u een NC-programma met vlaknormaalvectoren afwerkt en voor het actieve gereedschap in de gereedschapstabel TOOL.T een correctiewaardetabel hebt toegewezen (kolom DR2TABLE), verrekent de besturing in plaats van de correctiewaarde DR2 uit TOOL.T de waarden uit de correctiewaardetabel.

Daarbij houdt de besturing rekening met de correctiewaarde uit de correctiewaardetabel die voor het contactpunt van het gereedschap met het werkstuk is gedefinieerd. Als het contactpunt zich tussen twee correctiepunten bevindt, dan interpoleert de besturing de correctiewaarde lineair tussen de beide naastgelegen hoeken.

Hoekwaarde	Correctiewaarde
40°	0,03 mm gemeten
50°	-0,02 mm gemeten
45° (contactpunt)	+0,005 mm geïnterpoleerd

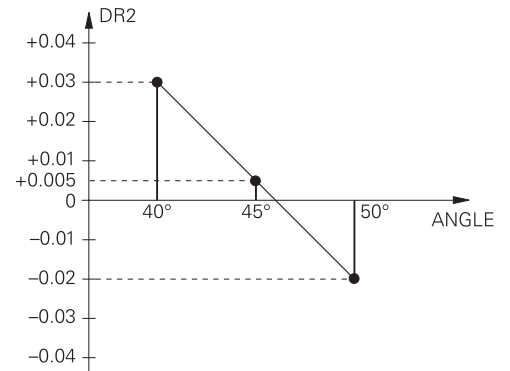

Bedienings- en programmeerinstructies:

- Wanneer de besturing geen correctiewaarde door interpolatie kan bepalen, volgt er een foutmelding.
- Ondanks vastgelegde positieve correctiewaarden is **M107** (foutmelding bij positieve correctiewaarden onderdrukken) niet noodzakelijk.
- De besturing verrekent ofwel de DR2 uit TOOL.T ofwel een correctiewaarde uit de correctiewaardetabel. Extra offsets zoals een vlakovermaat kunt u via de DR2 in het NC-programma (correctietabel **.tco** of **TOOL CALL**-regel) definiëren.

NC-programma

De software-optie **3D-ToolComp** (optie #92) werkt alleen bij NC-programma's die vlaknormaalvectoren bevatten.

Let er bij het maken van het CAM-programma op hoe u de gereedschappen meet:

- NC-programma-uitvoer op de zuidpool van de kogel vereist gereedschappen die op de gereedschapspunt zijn gemeten
- NC-programma-uitvoer op het midden van de kogel vereist gereedschappen die op het midden van de kogel zijn gemeten

11.7 CAM-programma's afwerken

Wanneer u NC-programma's extern met een CAM-systeem maakt, dient u de aanbevelingen in de volgende paragrafen in acht te nemen. Daardoor kunt u de krachtige bewegingsbesturing van de besturing optimaal gebruiken en doorgaans betere werkstukoppervlakken in een nog kortere bewerkingstijd realiseren. De besturing bereikt ondanks de hogere bewerkingssnelheden een zeer hoge contournaauwkeurigheid. De reden daarvoor is het real-time-besturingssysteem HEROS 5 in combinatie met de functie **ADP** (Advanced Dynamic Prediction) van TNC 640. Daarmee kan de besturing ook NC-programma's met hoge punt dichtheid zeer goed verwerken.

Van 3D-model tot NC-programma

Het proces voor het maken van een NC-programma vanuit een CAD-model kan in vereenvoudigde vorm als volgt worden beschreven:

- ▶ **CAD: het model maken**
Constructieafdelingen stellen een 3D-model van het te bewerken werkstuk ter beschikking. Idealiter is het 3D-model op basis van gemiddelde tolerantie ontworpen.
- ▶ **CAM: banen genereren, gereedschapscorrectie**
De CAD-programmeur legt de bewerkingsstrategieën voor de te bewerken gedeeltes van het werkstuk vast. Het CAM-systeem berekent op basis van de vlakken van het CAD-model de banen voor de gereedschapsverplaatsing. Deze gereedschapsbanen bestaan uit afzonderlijke punten, die het CAM-systeem zo berekent dat het te bewerken vlak zo goed mogelijk wordt benaderd volgens vooraf ingestelde koordefouten en toleranties. Zo ontstaat een machineneutraal NC-programma dat gebruikmaakt van CLDATA (cutter location data). Een postprocessor maakt uit de CLDATA een machine- en besturingsspecifiek NC-programma dat de CNC-besturing kan verwerken. De postprocessor is op grond van de machine en de besturing aangepast. De postprocessor is de centrale schakel tussen het CAM-systeem en de CNC-besturing.



Binnen de **BLK FORM FILE**-syntaxis kunt u 3D-modellen in STL-formaat als onbewerkt werkstuk en bewerkt werkstuk opnemen.

Verdere informatie: "Onbewerkt werkstuk definiëren: G30/G31", Pagina 97



- ▶ **Besturing: bewegingsbesturing, tolerantiebewaking, snelheidsprofiel**
de besturing berekent op basis van de in het NC-programma gedefinieerde punten de bewegingen van de afzonderlijke machineassen en de vereiste snelheidsprofielen. Dankzij krachtige filterfuncties wordt de contour daarbij zodanig verwerkt en afgevlakt, dat de besturing de maximaal toegestane baanafwijking aanhoudt.
- ▶ **Mechatronica: aanzetregeling, aandrijftechniek, machine**
De machine zet met behulp van het aandrijfsysteem de door de besturing berekende bewegingen en snelheidsprofielen om in werkelijke gereedschapsverplaatsingen.

Let bij de configuratie van de postprocessor op

Let bij de postprocessorconfiguratie op de volgende punten:

- De gegevensuitvoer bij asposities moet op minstens vier cijfers na de komma nauwkeurig worden ingesteld. Daardoor verbetert u de kwaliteit van de NC-gegevens en vermijdt u afrondingsfouten met zichtbare effecten op het werkstukoppervlak. De uitvoer op vijf cijfers na de komma kan voor optische componenten en componenten met zeer grote radiussen (kleine krommingen), zoals bijv. vormen in de autobranche, tot een verbeterde oppervlaktekwaliteit leiden
- De gegevensuitvoer bij de bewerking met vlaknormaalvectoren (LN-regels, alleen klaartekstprogrammering) moet altijd op zeven cijfers na de komma nauwkeurig worden ingesteld
- Voorkom opeenvolgende incrementele NC-regels, omdat anders de tolerantie van de afzonderlijke NC-regels in de uitvoer bij elkaar kan worden opgeteld.
- De tolerantie in de cyclus **G62** wordt zodanig ingesteld, dat deze bij standaardgedrag minstens twee keer zo groot is als de gedefinieerde koordefout in het CAM-systeem. Raadpleeg ook de aanwijzingen in de functiebeschrijving van cyclus **G62**
- Een in het CAD-programma te hoog gekozen koordefout kan, afhankelijk van de betreffende contourkromming, leiden tot te lange NC-regelafstanden met een grote richtingswijziging. Bij het afwerken kan dit leiden tot aanzetonderbrekingen bij de regelovergangen. Regelmatige versnellingen (vergelijkbaar met opwekking van kracht) die ontstaan door aanzetonderbrekingen van het inhomogene NC-programma, kunnen tot ongewenste trillingen in de machineconstructie leiden
- De door het CAM-systeem berekende baanpunten kunnen in plaats van met rechte-regels ook met cirkelregels worden verbonden. De besturing berekent cirkels intern nauwkeuriger dan kan worden gedefinieerd via het invoerformaat.
- Op precies rechte banen geen tussenpunten uitvoeren. Tussenpunten die niet helemaal precies op de rechte baan liggen, kunnen zichtbare effecten op het werkstukoppervlak hebben.
- Bij krommingsovergangen (hoeken) mag er maar één NC-gegevenspunt liggen
- Permanent korte regelafstanden vermijden. Korte regelafstanden ontstaan in het CAM-systeem door sterke krommingswijzigingen van de contour bij gelijktijdig zeer kleine koordefouten. Voor exact rechte banen zijn geen korte regelafstanden vereist die vaak het dwingende gevolg zijn van de constante puntenuitvoer door het CAM-systeem
- Een exact synchrone puntenverdeling op vlakken met gelijkmatige kromming vermijden, aangezien er daardoor patronen kunnen ontstaan op het werkstukoppervlak
- Bij 5-assige simultane programma's: dubbele uitvoer van posities vermijden, indien deze zich alleen onderscheiden door een verschillende gereedschapsinstelling
- De uitvoer van de aanzet in elke NC-regel vermijden. Dit kan een nadelig effect op het snelheidsprofiel van de besturing hebben
- Wanneer een subprogramma-oproep en een subprogrammadefinitie door meerdere NC-regels van elkaar zijn gescheiden, kunnen er rekengerelateerde

onderbrekingen optreden. Voorkom met behulp van de volgende mogelijkheden bijv. ononderbroken markeringen door vrije sneden:

- Subprogramma's met posities voor het vrijmaken aan het begin van het programma programmeren. De besturing weet bij een latere oproep al waar het subprogramma zich bevindt.
- Bewerkingsposities of coördinaattransformaties in een afzonderlijk NC-programma structureren. Daardoor moet de besturing bijv. veiligheidsposities en coördinaattransformaties in het NC-programma alleen nog oproepen.

Voor de machine-operator nuttige configuraties:

- Gebruik voor een realistische grafische simulatie 3D-modellen in STL-formaat als onbewerkt werkstuk en bewerkt werkstuk
Verdere informatie: "Onbewerkt werkstuk definiëren: G30/G31", Pagina 97
- Voor een betere onderverdeling van grote NC-programma's de onderverdelingsfunctie van de besturing gebruiken
Verdere informatie: "NC-programma's structureren", Pagina 206
- Voor de documentatie van het NC-programma de commentaarfunctie van de besturing gebruiken
Verdere informatie: "Commentaren invoegen", Pagina 202
- Gebruik voor de bewerking van boringen en eenvoudige kamergeometrieën de in ruime mate beschikbare cycli van de besturing
Meer informatie: Gebruikershandboek **Bewerkingscycli programmeren**
- Bij passingen de contouren met gereedschapsradiuscorrectie **RL/RR** uitvoeren. Daardoor kan de machine-operator noodzakelijke correcties eenvoudig uitvoeren
Verdere informatie: "Gereedschapscorrectie", Pagina 143
- Aanzetten voor de voorpositionering, de bewerking en de diepteverplaatsing scheiden en via Q-parameters aan het begin van het programma definiëren

Let bij de CAM-programmering op het volgende

Koordefout aanpassen



Programmeerinstructies:

- Voor de nabewerkingen de koordefout in het CAM-systeem niet groter dan 5 µm instellen. In cyclus **G62** op de besturing 1,3 tot 3-voudige tolerantie **T** toepassen.
- Bij de voorbewerking moet de som van de koordefout en de tolerantie **T** kleiner zijn dan de gedefinieerde bewerkingsovermaat. Daardoor voorkomt u beschadigingen van de contour.
- De concrete waarden zijn afhankelijk van de dynamiek van uw machine.

Pas de koordefout in het CAM-programma afhankelijk van de bewerking aan:

- **Vorbewerken met voorkeur voor snelheid:**
hogere waarden voor koordefouten en de daarbij passende tolerantie in cyclus **G62** gebruiken. Doorslaggevend voor beide waarden is de benodigde overmaat voor de contour. Als uw machine beschikt over een speciale cyclus, de voorbewerkingsmodus instellen. In de voorbewerkingsmodus beweegt de machine gewoonlijk met sterke schokken en hoge snelheden
 - Gebruikelijke tolerantie in cyclus **G62**: tussen 0,05 mm en 0,3 mm
 - Gebruikelijke koordefout in het CAM-systeem: tussen 0,004 mm en 0,030 mm
- **Nabewerken met voorkeur voor hoge nauwkeurigheid:**
kleine koordefout en een daarbij passende kleine tolerantie in cyclus **G62** gebruiken. De gegevensdichtheid moet zo hoog zijn, dat de besturing overgangen of hoeken exact kan herkennen. Als uw machine beschikt over een speciale cyclus, de nabewerkingsmodus instellen. In de nabewerkingsmodus beweegt de machine gewoonlijk met geringe schokken en lage snelheden
 - Gebruikelijke tolerantie in cyclus **G62**: tussen 0,002 mm en 0,006 mm
 - Gebruikelijke koordefout in het CAM-systeem: tussen 0,001 mm en 0,004 mm
- **Nabewerken met voorkeur voor hoge kwaliteit van het oppervlak:**
kleine koordefout en een daarbij passende grotere tolerantie in cyclus **G62** gebruiken. Dit zorgt ervoor dat de besturing de contour sterker afvlakt. Als uw machine beschikt over een speciale cyclus, de nabewerkingsmodus instellen. In de nabewerkingsmodus beweegt de machine gewoonlijk met geringe schokken en lage snelheden
 - Gebruikelijke tolerantie in cyclus **G62**: tussen 0,010 mm en 0,020 mm
 - Gebruikelijke koordefout in het CAM-systeem: ca. 0,005 mm

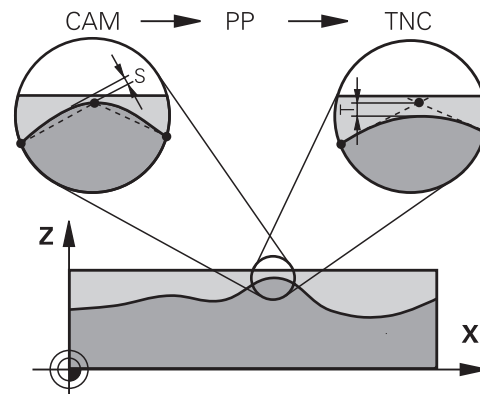

Verdere aanpassingen

Let bij de CAM-programmering op de volgende punten:

- Bij langzame bewerkingsaanzetten of contouren met grote radiussen moet de koordefout ca. drie tot vijf keer kleiner worden gedefinieerd dan de tolerantie **T** in cyclus **G62**. Aanvullend de maximale puntafstand tussen 0,25 mm en 0,5 mm definiëren. Daarnaast moet de geometriefout of modelfout zeer klein (max. 1 µm) worden gekozen.
- Ook bij hogere bewerkingsaanzetten zijn puntafstanden groter dan 2,5 mm in gekromde contourgedeeltes niet aan te bevelen.
- Bij rechte contourelementen is één NC-punt aan het begin en aan het einde van de rechteverplaatsing voldoende om de uitvoer van tussenposities te vermijden
- Voorkom bij 5-assige simultane programma's dat de verhouding van de regellengte van de lineaire as sterk verandert ten opzichte van de regellengte van de rotatie-as. Daardoor kunnen sterke aanzetreducties ontstaan bij het gereedschapsreferentiepunt (TCP)
- De aanzetbegrenzing voor compensatiebewegingen (bijv. via **M128 F...**), mag alleen in uitzonderingsgevallen worden gebruikt. De aanzetbegrenzing voor compensatiebewegingen kan sterke aanzetreducties bij het gereedschapsreferentiepunt (TCP) veroorzaken.
- NC-programma's voor 5-assige simultane bewerkingen met kogelfrezen bij voorkeur laten uitvoeren op het midden van de kogel. De NC-gegevens zijn daardoor gewoonlijk gelijkmatiger. Daarnaast kunt u in cyclus **G62** een hogere rotatieastolerantie **TA** (bijv. tussen 1° en 3°) voor een nog gelijkmatigere aanzet bij gereedschapsreferentiepunt (TCP) instellen
- Bij NC-programma's voor 5-assige simultane bewerkingen met torus- of kogelfrezen moet bij NC-uitvoer op de zuidpool van de kogel een kleinere rondastolerantie worden gekozen. Een gangbare waarde is bijv. 0,1°. De maximaal toegestane contourbeschadiging is doorslaggevend voor de rondastolerantie. Deze contourbeschadiging is afhankelijk van de mogelijke scheve positie van het gereedschap, de gereedschapsradius en de ingrijpingsdiepte van het gereedschap. Bij 5-assig afwikkelfrezen met een schachtfrees kunt u de maximaal toegestane contourbeschadiging **T** direct berekenen op basis van de ingrijpingslengte van de frees **L** en de toegestane contourtolerantie **TA**:
 $T \sim K \times L \times TA$ met $K = 0,0175 [1/^\circ]$
 Voorbeeld: $L = 10 \text{ mm}$, $TA = 0,1^\circ$: $T = 0,0175 \text{ mm}$

Ingrijpingsmogelijkheden op de besturing

Om het gedrag van CAM-programma's direct op de besturing te kunnen beïnvloeden, kunt u cyclus **G62 TOLERANTIE** gebruiken. Raadpleeg ook de aanwijzingen in de functiebeschrijving van cyclus **G62**. Let daarnaast op de verbanden met de in het CAM-systeem gedefinieerde koordefout.

Meer informatie: Gebruikershandboek **Bewerkingscycli programmeren**



Raadpleeg uw machinehandboek!

Enkele machinefabrikanten maken het mogelijk om het gedrag van de machine via een extra cyclus aan de desbetreffende bewerking aan te passen, bijv. cyclus **G332** Tuning. Met cyclus **G332** kunt u filterinstellingen, versnellingsinstellingen en schokinstellingen wijzigen.

Voorbeeld

N340 G62 T0.05 P01 1 P02 3*

Bewegingsbesturing ADP



Deze functie moet door de machinefabrikant vrijgegeven en aangepast worden.

Een ontoereikende gegevenskwaliteit van NC-programma's uit CAM-systemen leidt vaak tot een slechtere oppervlaktekwaliteit van de gefreesde werkstukken. De functie **ADP** (Advanced Dynamic Prediction) breidt de huidige vooruitberekening van het toegestane maximale aanzetprofiel uit en optimaliseert de bewegingsbesturing van de aanzetassen bij het frezen. Daardoor kunnen schonere oppervlakken met korte bewerkingstijden worden gefreesd, ook bij sterk afwijkende puntenverdelingen in aangrenzende gereedschapsbanen. Er is daardoor minder of zelfs geen nabewerking nodig.

Overzicht van de belangrijkste voordelen van ADP:

- symmetrisch aanzetgedrag in de voorwaartse en terugwaartse baan bij frezen in twee richtingen
- gelijkmatig aanzetverloop bij naast elkaar liggende freesbanen
- verbeterde reactie in geval van nadelige effecten, bijv. korte trapachtige niveaus, grove koordetoleranties, sterk afgeronde regeleindpuntcoördinaten, bij door CAM-systemen gemaakte NC-programma's
- nauwkeurig aanhouden van de dynamische parameters ook bij moeilijke omstandigheden

12

**Gegevens
overnemen uit CAD-
bestanden**

12.1 Beeldschermindeling CAD-viewer

Basisprincipes CAD-viewer

Beeldschermweergave

Wanneer u de **CAD Viewer** opent, kunt u gebruikmaken van de volgende beeldschermindeling:

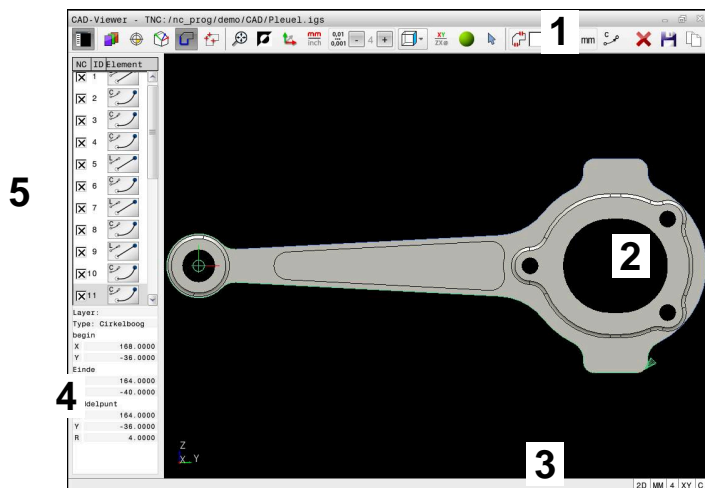

- 1 Menubalk
- 2 Grafisch veld
- 3 Statusbalk
- 4 Gedeelte Elementinformatie
- 5 Gedeelte lijstweergave

Bestandstypen

De **CAD Viewer** ondersteunt de volgende gestandaardiseerde bestandstypen die direct op de besturing kunnen worden geopend:

Bestandstype	Extensie	Formaat
STEP	*.stp en *.step	<ul style="list-style-type: none"> ■ AP 203 ■ AP 214
IGES	*.igs en *.iges	<ul style="list-style-type: none"> ■ Versie 5.3
DXF	*.dxf	<ul style="list-style-type: none"> ■ R10 tot 2015 ■ ASCII
STL	*.stl	<ul style="list-style-type: none"> ■ Binair ■ ASCII

Met de **CAD Viewer** kunt u CAD-modellen openen die uit een willekeurig aantal driehoeken bestaan.

12.2 CAD Import (optie #42)

Toepassing

i Wanneer de besturing op DIN/ISO is ingesteld, worden de geëxtraheerde contouren of bewerkingsposities toch als klaartekstprogramma **.H** getoond.

U kunt CAD-bestanden rechtstreeks op de besturing openen om daaruit contouren of bewerkingsposities te extraheren. U kunt deze als klaartekstprogramma's of puntenbestanden op opslaan. De bij de contourselectie verkregen klaartekstprogramma's kunt u ook op oudere HEIDENHAIN-besturingen uitvoeren, omdat de contourprogramma's in de standaardconfiguratie alleen **L-** en **CC-/C-** regels bevatten.

i Als alternatief voor **CC-/C-**regels kunt u configureren dat cirkelbewegingen als **CR**-regels worden uitgevoerd.
Verdere informatie: "Basisinstellingen", Pagina 487

Wanneer u bestanden in de werkstand **Programmeren** verwerkt, genereert de besturing contourprogramma's standaard met de extensie **.H** en puntenbestanden met de extensie **.PNT**. Bij de dialoog voor opslaan kunt u het bestandstype selecteren.

Om een geselecteerde contour of een geselecteerde bewerkingspositie direct in een NC-programma in te voegen, dient u het buffergeheugen van de besturing te gebruiken. Met behulp van het klembord kunt u de inhoud ook overbrengen naar de extra tools, bijvoorbeeld **Leafpad** of **Gnumeric**.

i Bedieningsinstructies:

- U kunt inhoud vanaf het klembord alleen in extra tools invoegen als de **CAD Viewer** geopend is.
- Let er vóór het inlezen in de besturing op dat de bestandsnaam alleen toegestane tekens bevat. **Verdere informatie:** "Namen van bestanden", Pagina 113

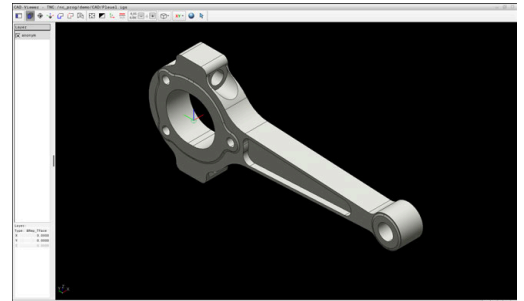

Werken met de CAD-viewer

i Om de **CAD Viewer** via een beeldscherm zonder touchscreen te kunnen bedienen, hebt u absoluut een muis of touchpad nodig.

De **CAD Viewer** draait als aparte toepassing op het derde bureaublad van de besturing. U kunt daarom met de beeldscherm-omschakeltoets willekeurig omschakelen tussen de machinewerkstanden, de programmeerwerkstanden en de **CAD Viewer**. Dit is vooral handig wanneer u contouren of bewerkingposities via het buffergeheugen in een kaarttekstprogramma wilt invoegen.

i Wanneer u een TNC 640 met touch-bediening gebruikt, kunt u enkele toetsen door gebaren vervangen.
Verdere informatie: "Touchscreen bedienen", Pagina 571

CAD-bestand openen



- ▶ Toets **Programmeren** indrukken



- ▶ Toets **PGM MGT** indrukken
- > De besturing opent het bestandsbeheer.



- ▶ Softkey **TYPE KIEZEN** indrukken
- > De besturing geeft de selecteerbare bestandstypen weer.



- ▶ Softkey **TOON CAD** indrukken
- ▶ Als alternatief de softkey **ALLE TON.** indrukken



- ▶ Directory selecteren waarin het CAD-bestand is opgeslagen





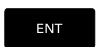









- ▶ Gewenst CAD-bestand selecteren









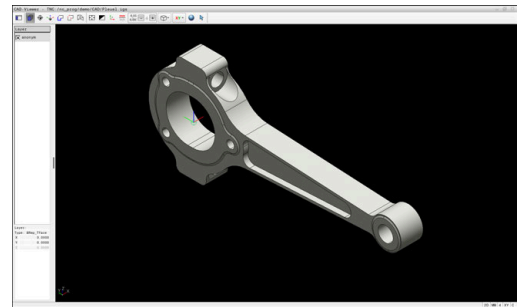

- ▶ Met de **ENT**-toets overnemen
- > De besturing start de **CAD Viewer** en toont de inhoud van het bestand op het beeldscherm. In het gedeelte Lijstweergave toont de besturing de layers (niveaus), in het grafische gedeelte de tekening.





Basisinstellingen

De hieronder vermelde basisinstellingen kunt u selecteren via de symbolen in de kopbalk.

Symbool	Instelling
	Zijbalk weergeven Bereiken lijstweergave en elementinformatie weergeven, vergroten of verbergen
	Laag weergeven Layer tonen in het venster Lijstweergave Verdere informatie: "Layer instellen", Pagina 490
	Oorsprong Referentiepunt van het werkstuk vastleggen
	Referentiepunt van het werkstuk vastgelegd
	Het vastgelegde referentiepunt van het werkstuk wissen Verdere informatie: "Referentiepunt vastleggen", Pagina 491
	Vlak Nulpunt instellen
	Nulpunt ingesteld Verdere informatie: "Nulpunt vastleggen", Pagina 494
	Contour Contour selecteren (optie #42) Verdere informatie: "Contour selecteren en opslaan", Pagina 498
	Posities Posities selecteren (optie #42) Verdere informatie: "Bewerkingsposities selecteren en opslaan", Pagina 503
	3D-raster Oppervlaktenet aanmaken (optie #152) Verdere informatie: "STL-bestanden genereren met 3D-raster (optie #152)", Pagina 508
	Alles weergeven Zoomen naar grootst mogelijke weergave van de gehele grafiek instellen
	Geïnverteerde kleuren Achtergrondkleur omschakelen (zwart of wit)
	Omschakelen tussen 2D-modus en 3D-modus De actieve modus is met een kleur geaccentueerd

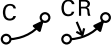

Symbool	Instelling
mm inch	Maateenheid mm of inch van het bestand instellen. In deze maateenheid geeft de besturing ook het contourprogramma of de bewerkingsposities uit. De actieve maateenheid is rood gemarkeerd. De CAD Viewer rekent intern altijd met mm. Wanneer u de maateenheid inch selecteert, rekent de CAD Viewer alle waarden om in inch.
0.01 0.001	Aantal decimalen Resolutie selecteren. De resolutie definieert het aantal decimalen en het aantal posities bij de linearisatie. Basisinstelling: 4 decimalen bij maateenheid mm en 5 decimalen bij maateenheid inch Verdere informatie: "Contour selecteren en opslaan", Pagina 498
	Perspectieven instellen Omschakelen tussen verschillende weergaven van het model bijv. Boven
XY	Assen Bewerkingsvlak selecteren: <ul style="list-style-type: none"> ■ XY ■ YZ ■ ZX ■ ZXØ <p>In het bewerkingsvlak ZXØ kunt u te draaien contouren selecteren (optie #50).</p> <p>Wanneer u een contour of positie overneemt, geeft de besturing het NC-programma weer in het geselecteerde bewerkingsvlak.</p> Verdere informatie: "Contour selecteren en opslaan", Pagina 498
	Bij een 3D-model omschakelen tussen het volumemodel en het draadmodel
	Modus Contourelementen selecteren, toevoegen of verwijderen
 	<div style="border: 1px solid black; padding: 5px;">  Het symbool geeft de actuele modus weer. Door op het symbool te klikken, wordt de volgende modus geactiveerd. </div>
De besturing toont de volgende symbolen uitsluitend in bepaalde modi.	
Symbool	Instelling
	De laatst uitgevoerde stap wordt niet geaccepteerd.

Symbool	Instelling
	<p>Modus Contourovername:</p> <p>met de tolerantie wordt bepaald hoe ver aangrenzende contourelementen uit elkaar mogen liggen. Met de tolerantie kunt u onnauwkeurigheden compenseren die bij het maken van de tekening zijn ontstaan. De basisinstelling is vastgelegd op 0,001 mm</p>
	<p>Modus Cirkelboog:</p> <p>U selecteert of de besturing in het NC-programma cirkelbanen C of CR uitgeeft.</p>
	<p>Modus Punten overnemen:</p> <p>De besturing toont of verbergt de gereedschapsbanen tussen de posities.</p>
	<p>Modus Baanoptimalisatie:</p> <p>De besturing optimaliseert de verplaatsing van het gereedschap tussen de bewerkingsposities. Wanneer u het symbool opnieuw selecteert, accepteert de besturing de optimalisatie.</p>
	<p>Modus Bewerkingsposities:</p> <p>De besturing opent het venster Cirkelmiddelpunten op diameterbereik zoeken. U kunt filteren op diameter en diepte.</p>



Bedieningsinstructies:

- Stel de juiste maateenheid in, zodat de **CAD Viewer** de juiste waarden weergeeft.
- Wanneer u programma's voor oudere besturingen maakt, moet u de resolutie beperken tot drie decimalen. Bovendien moet het commentaar worden verwijderd dat de **CAD Viewer** ook in het contourprogramma weergeeft.
- De besturing toont de actieve basisinstellingen in de statusbalk op het beeldscherm.

Layer instellen

CAD-bestanden bevatten meestal meerdere layers (niveaus). Met behulp van de layertechniek groepeerde de constructeur verschillende soorten elementen, bijv. de eigenlijke werkstukcontour, maatvoeringen, hulp- en constructielijnen, arceringen en teksten.

Wanneer u overbodige layers verbergt, wordt de grafische weergave overzichtelijker en hebt u gemakkelijker toegang tot de benodigde informatie.

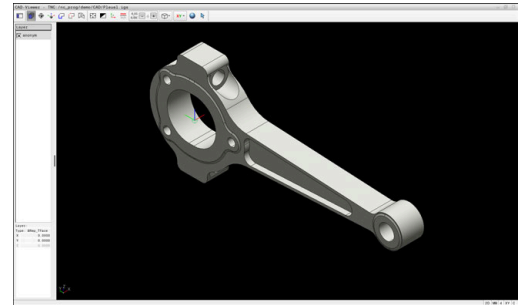

Bedieningsinstructies:

- Het te verwerken CAD-bestand moet ten minste één layer bevatten. De besturing verplaatst automatisch de elementen die niet aan een layer zijn toegewezen in een anonieme layer.
- Als de naam van de laag niet volledig wordt weergegeven in het lijstweergavevenster, kunt u met het symbool **Zijbalk weergeven** het gedeelte Lijstweergave vergroten.
- U kunt een contour ook selecteren wanneer de constructeur de lijnen in verschillende layers heeft opgeslagen.
- Wanneer u dubbelklikt op een layer, schakelt de besturing over naar de modus Contourovername en selecteert het eerste getekende contourelement. De besturing markeert de overige selecteerbare elementen van deze contour groen. Door deze werkwijze voorkomt u, met name bij contouren met veel korte elementen, het handmatig zoeken naar een begin van de contour.

Wanneer u een CAD-bestand **CAD Viewer** opent in de CAD-viewer, worden alle bestaande layers weergegeven.

Layer verbergen

Ga als volgt te werk om een layer te verbergen:



- ▶ **LAAG INSTELLEN** selecteren
- > De besturing toont in het lijstweergavegedeelte alle layers die het actieve CAD-bestand bevat.
- ▶ Gewenste layer selecteren
- ▶ Schakel het selectievakje uit door te klikken
- ▶ Als alternatief kunt u de spatiebalk gebruiken
- > De besturing verbergt de geselecteerde layer.

Layer weergeven

Ga als volgt te werk om een layer weer te geven:



- ▶ **LAAG INSTELLEN** selecteren
- De besturing toont in het lijstweergavegedeelte alle layers die het actieve CAD-bestand bevat.
- ▶ Gewenste layer selecteren
- ▶ Schakel het selectievakje in door te klikken
- ▶ Als alternatief kunt u de spatiebalk gebruiken
- De besturing markeert de geselecteerde layer in de lijstweergave met een x.
- De geselecteerde layer wordt weergegeven.

Referentiepunt vastleggen

Het nulpunt van de tekening is in het CAD-bestand niet altijd zodanig gepositioneerd, dat het direct als referentiepunt van het werkstuk kan worden gebruikt. De besturing beschikt daarom over een functie waarmee u het werkstukreferentiepunt naar een zinvolle positie kunt plaatsen door op een element te klikken. Bovendien kunt u de oriëntatie van het coördinatensysteem bepalen.

U kunt het referentiepunt op de volgende punten instellen:

- Via directe invoer van cijfers in het gedeelte Lijstweergave
- Bij lijnen:
 - Beginpunt
 - Middelpunt
 - Eindpunt
- Bij cirkelbogen:
 - Beginpunt
 - Middelpunt
 - Eindpunt
- Bij volledige cirkels:
 - Bij de kwadrant-overgang
 - In het centrum
- In het snijpunt van:
 - Twee lijnen, ook wanneer het snijpunt in het verlengde van de desbetreffende lijn ligt
 - Lijn en cirkelboog
 - Lijn en volledige cirkel
 - Van twee cirkels, ongeacht of het een steekcirkel of volledige cirkel is

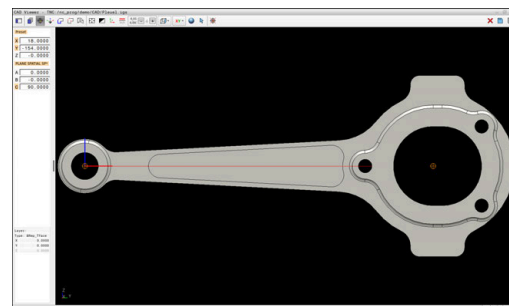

Bedieningsinstructie:

U kunt het referentiepunt ook nog wijzigen nadat u de contour hebt geselecteerd. De besturing berekent de werkelijke contourgegevens pas wanneer u de geselecteerde contour in een contourprogramma opslaat.

NC-syntaxis

In het NC-programma worden het referentiepunt en de optionele oriëntatie als commentaar beginnend met **origin** ingevoegd.

```
4 ;origin = X... Y... Z...
```

```
5 ;origin_plane_spatial = SPA... SPB... SPC...
```

U kunt de informatie over het werkstukreferentiepunt en het werkstuknulpunt in een bestand of op het klembord opslaan, ook zonder de software-optie CAD Import (optie #42).

Referentiepunt op een afzonderlijk element instellen

Ga als volgt te werk om het referentiepunt op een afzonderlijk element in te stellen:



- ▶ Modus voor het instellen van het referentiepunt selecteren
- ▶ Muis op het gewenste element positioneren
- > De besturing geeft de te selecteren referentiepunten die op het selecteerbare element liggen, aan met een ster.
- ▶ Selecteer het stersymbool dat overeenkomt met de gewenste referentiepositie
- ▶ Eventueel de zoomfunctie gebruiken
- > De besturing plaatst het referentiepuntsymbool op de geselecteerde plaats.
- ▶ Eventueel ook het coördinatensysteem uitlijnen
Verdere informatie: "Bewerkingsvlak oriënteren", Pagina 494

Referentiepunt op snijpunt van twee elementen vastleggen

Om het referentiepunt op het snijpunt van twee elementen te zetten, gaat u als volgt te werk:





- ▶ Modus voor het instellen van het referentiepunt selecteren
 - ▶ Met de linkermuisknop het eerste element selecteren (lijn, volledige cirkel of cirkelboog)
 - > De besturing accentueert het element in kleur.
 - ▶ Met de linkermuisknop het tweede element selecteren (lijn, volledige cirkel of cirkelboog)
 - > De besturing plaatst het referentiepuntsymbool op het snijpunt.
 - ▶ Eventueel ook het coördinatensysteem uitlijnen
- Verdere informatie:** "Bewerkingsvlak oriënteren", Pagina 494



Bedieningsinstructies:

- Bij meerdere mogelijke snijpunten, kiest de besturing het snijpunt dat het dichtst ligt bij de muisklik van het tweede element.
- Wanneer twee elementen geen direct snijpunt hebben, bepaalt de besturing automatisch het snijpunt in het verlengde van de elementen.
- Wanneer de besturing geen snijpunt kan berekenen, wordt de markering van het eerder gemarkeerde element weer ongedaan gemaakt.

Wanneer een referentiepunt is ingesteld, toont de besturing het referentiepunt-pictogram met een gele rechthoek .

Met het volgende pictogram wordt een ingesteld referentiepunt weer gewist .

Bewerkingsvlak oriënteren

Om het bewerkingsvlak te oriënteren, moet aan de volgende voorwaarden zijn voldaan:

- Ingesteld referentiepunt
- Aan het referentiepunt grenzende elementen die voor de gewenste uitlijning kunnen worden gebruikt

De oriëntatie van het bewerkingsvlak wordt bepaald door de uitlijning van de assen.

Ga als volgt te werk om het bewerkingsvlak te oriënteren:



- ▶ Met de linkermuisknop een element selecteren dat zich in positieve X-richting bevindt
- > De besturing lijnt de X-as uit.
- > De besturing verandert de hoek in C.
- ▶ Met de linkermuisknop element selecteren dat zich in positieve Y-richting bevindt
- > De besturing richt de Y- en Z-as uit
- > De besturing verandert de hoeken in A en C.



Bij hoeken ongelijk aan 0 geeft de besturing de lijstweergave oranje weer.

Elementinformatie

De besturing toont links in het gedeelte de elementinformatie:

- Afstand tussen het ingestelde referentiepunt en het nulpunt van de tekening
- Oriëntatie van het bewerkingsvlak

Nulpunt vastleggen

Het referentiepunt van het werkstuk ligt niet altijd zodanig, dat u de complete component kunt bewerken. De besturing beschikt daarom over een functie waarmee u een nieuw nulpunt en een bewerkingsvlak kunt definiëren.

Het nulpunt met oriëntatie van het bewerkingsvlak kunt u op dezelfde plaatsen instellen als een referentiepunt.

Verdere informatie: "Referentiepunt vastleggen", Pagina 491

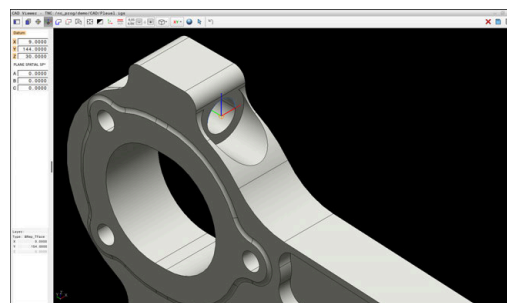
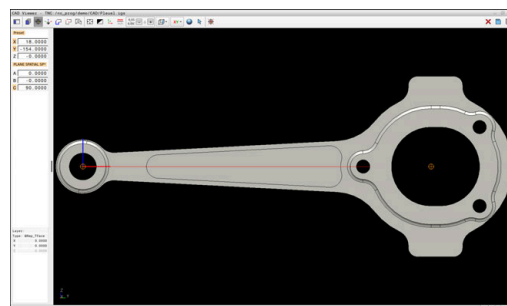

NC-syntaxis

In het NC-programma worden het nulpunt met de functie **TRANS DATUM AXIS** en de optionele oriëntatie daarvan met **PLANE VECTOR** als NC-regel of als commentaar ingevoegd.

Als u alleen een nulpunt en de uitlijning ervan vastlegt, voegt de besturing de functies als NC-regel in het NC-programma in.

```
4 TRANS DATUM AXIS X... Y... Z...
```

```
5 PLANE SPATIAL SPA... SPB... SPC... TURN MB MAX FMAX
```

Wanneer u bovendien nog contouren of punten selecteert, voegt de besturing de functies als commentaar in het NC-programma in.

```
4 ;TRANS DATUM AXIS X... Y... Z...
```

```
5 ;PLANE SPATIAL SPA... SPB... SPC... TURN MB MAX FMAX
```

U kunt de informatie over het werkstukreferentiepunt en het werkstuknulpunt in een bestand of op het klembord opslaan, ook zonder de software-optie CAD Import (optie #42).

Nulpunt op een afzonderlijk element instellen

Ga als volgt te werk om het nulpunt op een afzonderlijk element in te stellen:



- ▶ Modus voor het vastleggen van het nulpunt selecteren
- ▶ Muis op het gewenste element positioneren
- ▶ De besturing geeft de te selecteren nulpunten die op het selecteerbare element liggen, aan met een ster.
- ▶ Selecteer het stersymbool dat overeenkomt met de gewenste nulpuntpositie
- ▶ Eventueel de zoomfunctie gebruiken
- ▶ De besturing plaatst het nulpuntsymbool op de geselecteerde plaats.
- ▶ Eventueel ook het coördinatensysteem uitlijnen
Verdere informatie: "Uitlijnen van het coördinatensysteem", Pagina 497

Nulpunt op snijpunt van twee elementen instellen

Om het nulpunt op het snijpunt van twee elementen in te stellen, gaat u als volgt te werk:





- ▶ Modus voor het vastleggen van het nulpunt selecteren
 - ▶ Met de linkermuisknop het eerste element selecteren (lijn, volledige cirkel of cirkelboog)
 - > De besturing accentueert het element in kleur.
 - ▶ Met de linkermuisknop het tweede element selecteren (lijn, volledige cirkel of cirkelboog)
 - > De besturing plaatst het nulpuntsymbool op het snijpunt.
 - ▶ Eventueel ook het coördinatensysteem uitlijnen
- Verdere informatie:** "Uitlijnen van het coördinatensysteem", Pagina 497



Bedieningsinstructies:

- Bij meerdere mogelijke snijpunten, kiest de besturing het snijpunt dat het dichtst ligt bij de muisklik van het tweede element.
- Wanneer twee elementen geen direct snijpunt hebben, bepaalt de besturing automatisch het snijpunt in het verlengde van de elementen.
- Wanneer de besturing geen snijpunt kan berekenen, wordt de markering van het eerder gemarkeerde element weer ongedaan gemaakt.

Wanneer een nulpunt is ingesteld, geeft de besturing het nulpunt-pictogram met een geel vlak weer .

Met behulp van het volgende pictogram wordt een ingesteld nulpunt weer gewist .

Uitlijnen van het coördinatensysteem

Om het coördinatensysteem uit te lijnen, moet aan de volgende voorwaarden voldaan zijn:

- Ingesteld nulpunt
- Aan het referentiepunt grenzende elementen die voor de gewenste uitlijning kunnen worden gebruikt

De positie van het coördinatensysteem wordt bepaald door de uitlijning van de assen.

Om het coördinatensysteem uit te lijnen, gaat u als volgt te werk:



- ▶ Met de linkermuisknop een element selecteren dat zich in positieve X-richting bevindt
 - > De besturing lijnt de X-as uit.
 - > De besturing verandert de hoek in C.
- ▶ Met de linkermuisknop element selecteren dat zich in positieve Y-richting bevindt
 - > De besturing lijnt de Y- en Z-as uit.
 - > De besturing verandert de hoeken in A en C.



Bij hoeken ongelijk aan 0 geeft de besturing de lijstweergave oranje weer.

Elementinformatie

De besturing toont in het gedeelte Elementinformatie hoe ver het door u geselecteerde nulpunt van het referentiepunt van het werkstuk op de tekening is verwijderd.

De besturing toont links in het gedeelte de elementinformatie:

- Afstand tussen het ingestelde nulpunt en het referentiepunt van het werkstuk
- Oriëntatie van het bewerkingsvlak



U kunt het nulpunt na het instellen verder handmatig verschuiven. Voer hiervoor de gewenste aswaarden in het coördinatenveld in.

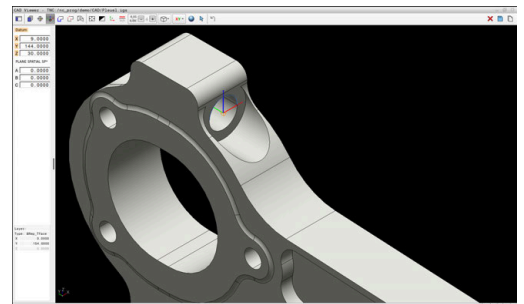

Contour selecteren en opslaan



Bedieningsinstructies:

- Wanneer optie #42 niet is vrijgeschakeld, kunt u deze functie niet gebruiken.
- Leg de rotatierichting bij de contourselectie zo vast dat deze met de gewenste bewerkingsrichting overeenkomt.
- Selecteer het eerste contourelement zodanig dat benaderen zonder botsing mogelijk is.
- Als de contourelementen erg dicht bij elkaar liggen, gebruikt u de zoomfunctie.

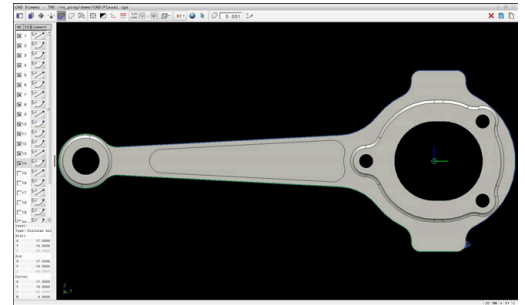

De volgende elementen kunnen als contour worden geselecteerd:

- Lijn
- Voll. cirkel
- Steekcirkel
- Polylijn
- Willekeurige curves (bijv. splines, ellipsen)

Linearisatie

De **CAD Viewer** lineariseert alle contouren die niet in het bewerkingsvlak liggen.

Bij de linearisatie verdeelt de **CAD Viewer** één contour in afzonderlijke segmenten. De CAD Import maakt uit de segmenten zo lang mogelijk rechte lijnen **L** en cirkelbanen **C** of **CR**.

Met behulp van de linearisatie kunt u met de CAD Import ook contouren overnemen die u met de baanfuncties van de besturing niet kunt programmeren, bijv. splines.

Hoe fijner u de resolutie met behulp van de decimalen definieert, des te kleiner is de afwijking van de overgenomen contour.

Verdere informatie: "Basisinstellingen", Pagina 487



U kunt de linearisatie van bijv. cirkels voorkomen die zich niet in het bewerkingsvlak bevinden. Selecteer het bewerkingsvlak waarin de cirkel is gedefinieerd.

Elementinformatie

De besturing toont in het venster Elementinformatie diverse gegevens over het contourelement dat u in het lijstweergavevenster of in het grafisch venster het laatst hebt geselecteerd.

- **Layer:** toont het actieve vlak
- **Type:** toont het type element, bijv. lijn
- **Coördinaten:** tonen het start- en eindpunt van een element en evt. het cirkelmiddelpunt en de radius



Zorg ervoor dat de maateenheid van het NC-programma en **CAD Viewer** overeenkomen. Elementen die uit de **CAD Viewer** op het klembord zijn opgeslagen, bevatten geen informatie over de maateenheid.

Contour selecteren



Bedieningsinstructie:

Wanneer u dubbelklikt op een layer in het lijstweergavevenster, schakelt de besturing over naar de modus Contourovername en selecteert het eerste getekende contourelement. De besturing markeert de overige selecteerbare elementen van deze contour groen. Door deze werkwijze voorkomt u, met name bij contouren met veel korte elementen, het handmatig zoeken naar een begin van de contour.

Om een contour met behulp van bestaande contourelementen te selecteren, gaat u als volgt te werk:



- ▶ Modus voor het selecteren van de contour selecteren
- ▶ Muis op het gewenste element positioneren
- > De besturing geeft de voorgestelde rotatierichting weer als een stippellijn.
- ▶ Indien nodig, om de rotatierichting te wijzigen, de muisaanwijzer naar het tegengestelde eindpunt verschuiven
- ▶ Met de linkermuisknop het element selecteren
- > De besturing geeft het geselecteerde contourelement in blauw weer.
- > Andere selecteerbare contourelementen geeft de besturing groen weer.



Bij vertakte contouren kiest de besturing het pad met de kleinste richtingsafwijking. Om het voorgestelde contourverloop te wijzigen, stelt de besturing een extra modus beschikbaar.

Verdere informatie: "Paden onafhankelijk van bestaande contourelementen maken", Pagina 501

- ▶ Met de linkermuisknop het laatste groene element van de gewenste contour selecteren
- > De besturing verandert de kleur van alle geselecteerde elementen in blauw.
- > De lijstweergave markeert alle geselecteerde elementen met een kruisje in de kolom **NC**.

Contour opslaan



Bedieningsinstructies:

- De besturing geeft twee definities van het onbewerkte werkstuk (**BLK FORM**) ook in het contourprogramma weer. De eerste definitie bevat de afmetingen van het gehele CAD-bestand, de tweede - en dus de actieve definitie - bevat de geselecteerde contourelementen, zodat er een optimale grootte van het onbewerkte werkstuk ontstaat.
- De besturing slaat alleen de elementen op die ook werkelijk geselecteerd zijn (blauw gemarkeerde elementen), dus van een kruisje in het lijstweergavegedeelte zijn voorzien.

Ga als volgt te werk om een willekeurige bewerkingsvolgorde op te slaan:



- ▶ Opslaan selecteren
- > De besturing vraagt u naar de doeldirectory, en om een willekeurige bestandsnaam en het bestandstype te selecteren.

- ▶ Informatie invoeren



- ▶ Invoer bevestigen
- > De besturing slaat het contourprogramma op.



- ▶ Als alternatief de geselecteerde contourelementen op het klembord kopiëren



Zorg ervoor dat de maateenheid van het NC-programma en **CAD Viewer** overeenkomen. Elementen die uit de **CAD Viewer** op het klembord zijn opgeslagen, bevatten geen informatie over de maateenheid.

Contour deselecteren

Om een geselecteerd contourelement te wissen, gaat u als volgt te werk:



- ▶ Functie Wissen voor deselecteren van alle elementen selecteren
- ▶ Als alternatief afzonderlijke elementen aanklikken met gelijktijdig ingedrukte **CTRL**-toets

Paden onafhankelijk van bestaande contourelementen maken

Om willekeurige contouren met behulp van contoureind-, midden- of overgangspunten te selecteren, gaat u als volgt te werk:



- ▶ Modus voor het selecteren van de contour selecteren



- ▶ Modus Contourelementen toevoegen activeren
- > De besturing toont het volgende symbool:
 - +
- ▶ Muis op de contourelement plaatsen
- > De besturing toont selecteerbare punten.



Selecteerbare punten:

- Eindpunt of middelpunt van een lijn of curve
- Kwadrantovergangen of middelpunt van een cirkel
- Snijpunten van bestaande elementen

- ▶ Eventueel startpunt selecteren
- ▶ Startelement selecteren
- ▶ Volgend element selecteren
- ▶ Als alternatief een willekeurig selecteerbaar punt selecteren
- > De besturing maakt het gewenste pad.



Bedieningsinstructies:

- De selecteerbare groen weergegeven contourelementen beïnvloeden de mogelijke padverlopen. Zonder groene elementen toont de besturing alle mogelijkheden. Om het voorgestelde contourverloop te verwijderen, klikt u met gelijktijdig ingedrukte **CTRL-toets** op het eerste groene element.
Als alternatief kunt u naar de modus Verwijderen gaan:
 -
- Wanneer het te verlengen of te verkorten contourelement een lijn is, verlengt/verkort de besturing het contourelement lineair. Wanneer het te verlengen/verkort contourelement een cirkelboog is, verlengt of verkort de besturing de cirkelboog cirkelvormig.

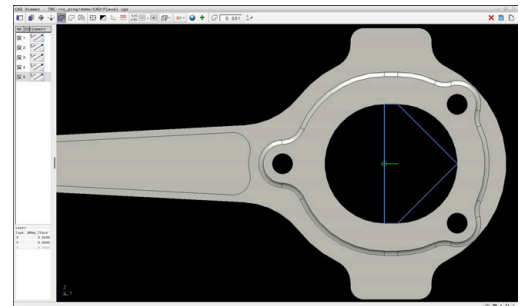

Contour voor een draibewerking selecteren

U kunt met de ook contouren voor een draibewerking (optie #50) overnemen. Voordat u een te draaien contour selecteert, moet u het referentiepunt op de rotatieas vastleggen. CAD Import slaat te draaien contouren op met Z- en X-coördinaten en voert X-coördinaten als diameterwaarden uit. Alle contourelementen onder de rotatieas kunnen niet worden geselecteerd en worden grijs gemarkeerd.

Om een draaicontour met behulp van bestaande contourelementen te selecteren, gaat u als volgt te werk:

- ▶ Bewerkingsvlak **ZXØ** voor het selecteren van een draaicontour selecteren
- > De besturing toont uitsluitend elementen boven het midden van het draaipunt die nog kunnen worden geselecteerd.
- ▶ Met de linkermuisknop contourelementen selecteren
- > De besturing geeft alle geselecteerde contourelementen blauw weer.
- > De besturing toont de geselecteerde elementen ook in het lijstweergavevenster.

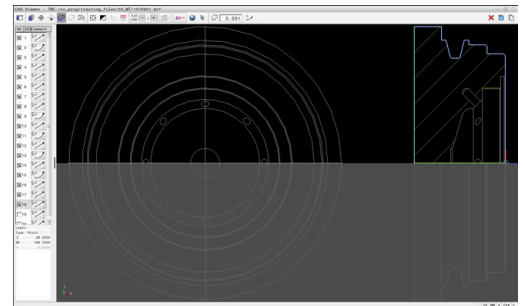

Funcies of pictogrammen die niet beschikbaar zijn voor draaicontouren zijn grijs weergegeven.

U kunt de weergave van de draaigrafiek ook met de muis wijzigen. De volgende functies zijn beschikbaar:

- Voor het verplaatsen van het weergegeven model met ingedrukte middelste muisknop of het muiswiel de muis bewegen
- Om een bepaald gebied te vergroten, selecteert u het gebied met de linkermuisknop ingedrukt
- Draai het muiswiel naar voren of naar achteren om snel in te zoomen
- Dubbelklik met de rechtermuisknop om de standaardweergave te herstellen

AANWIJZING

Let op: botsingsgevaar!

Gebruik uitsluitend binnen de definitie van het onbewerkte werkstuk gesloten contouren. In alle andere gevallen worden gesloten contouren ook langs de rotatie-as bewerkt, wat tot botsingen leidt.

- ▶ Uitsluitend de vereiste contourelementen selecteren of programmeren, bijvoorbeeld binnen een definitie van een bewerkt werkstuk

Bewerkingsposities selecteren en opslaan

- i** Bedieningsinstructies:
- Wanneer optie #42 niet is vrijgeschakeld, kunt u deze functie niet gebruiken.
 - Als de contourelementen erg dicht bij elkaar liggen, gebruikt u de zoomfunctie.
 - Eventueel basisinstelling zodanig selecteren, dat de besturing gereedschapsbanen weergeeft. **Verdere informatie:** "Basisinstellingen", Pagina 487

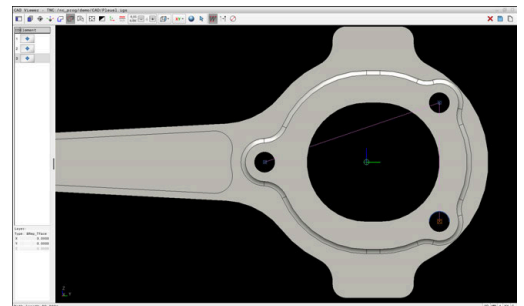

Bewerkingsposities kunnen op drie manieren worden geselecteerd:

- Afzonderlijke selectie: u selecteert de gewenste bewerkingsposities door middel van afzonderlijke muisklikken
Verdere informatie: "Afzonderlijke selectie", Pagina 504
- Meervoudige selectie door markering: u selecteert meerdere bewerkingsposities door een bereik met de muis te trekken
Verdere informatie: "Meervoudige selectie door markering", Pagina 504
- Meervoudige selectie door zoekfilter: u selecteert alle bewerkingsposities in het definieerbare diameterbereik
Verdere informatie: "Meervoudige selectie door zoekfilter", Pagina 505

- i**
- Deselecteren, wissen en opslaan van de bewerkingsposities gebeurt op dezelfde manier als bij de contourelementen.
 - De **CAD Viewer** herkent ook cirkels als bewerkingsposities die uit twee halve cirkels bestaan.

Bestandstype selecteren

U kunt de volgende bestandstypes selecteren:

- Puntentabel (.PNT)
- Klaartekstprogramma (.H)

Wanneer u de bewerkingsposities in een klaartekstprogramma opslaat, genereert de besturing voor elke bewerkingspositie een aparte lineaire regel met cyclusoproep (**L X... Y... Z... F MAX M99**).

i Door de gebruikte NC-syntaxis kunt u de via CAD-import gegenereerde NC-programma's ook naar oudere HEIDENHAIN-besturingen exporteren en daar afwerken.

i De puntentabel (.PNT) van de TNC 640 en de iTNC 530 zijn niet compatibel. Het overdragen naar en afwerken in het desbetreffende andere besturingstype leidt tot onvoorzien gedrag.

Afzonderlijke selectie

Ga als volgt te werk om afzonderlijke bewerkingsposities te selecteren:



- ▶ Modus voor het selecteren van de bewerkingspositie selecteren
- ▶ Muis op het gewenste element positioneren
- ▶ De besturing geeft het geselecteerde element oranje weer.
- ▶ Cirkelmiddelpunt als bewerkingspositie selecteren
- ▶ Als alternatief cirkel of cirkelsegment selecteren
- ▶ De besturing neemt de geselecteerde bewerkingspositie over in het lijstweergavegedeelte.

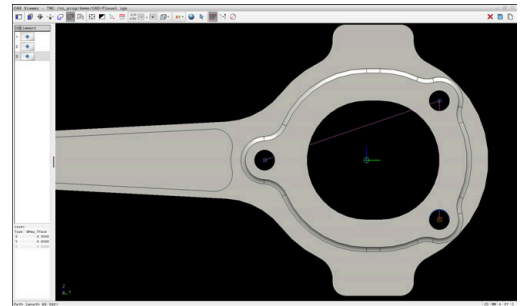

Meervoudige selectie door markering

Om meerdere bewerkingsposities via markering te selecteren, gaat u als volgt te werk:



- ▶ Modus voor het selecteren van de bewerkingspositie selecteren
- ▶ Toevoegen activeren
- ▶ De besturing toont het volgende symbool: **+**
- ▶ Met ingedrukte linkermuisknop het gewenste bereik trekken
- ▶ De besturing opent een apart venster. Het aparte venster toont de geïdentificeerde diameter en diepte.
- ▶ Eventueel filterinstellingen wijzigen
Verdere informatie: "Filterinstellingen", Pagina 506
- ▶ Invoer met **OK** bevestigen
- ▶ De besturing neemt alle bewerkingsposities van de geselecteerde diameter- en dieptebereiken in het gedeelte Lijstweergave over.

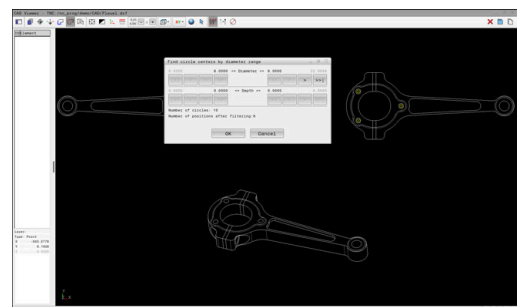

Meervoudige selectie door zoekfilter

Om meerdere bewerkingsposities via zoekfilters te selecteren, gaat u als volgt te werk:



- ▶ Modus voor het selecteren van de bewerkingspositie selecteren



- ▶ Zoekfilter activeren
- ▶ De besturing opent een apart venster. Het aparte venster toont de geïdentificeerde diameter en diepte.
- ▶ Eventueel filterinstellingen wijzigen
Verdere informatie: "Filterinstellingen", Pagina 506
- ▶ Invoer met **OK** bevestigen
- ▶ De besturing neemt alle bewerkingsposities van de geselecteerde diameter- en dieptebereiken in het gedeelte Lijstweergave over.

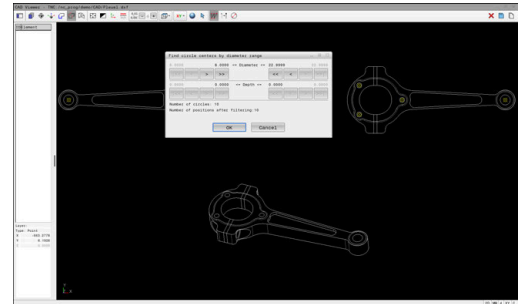

Filterinstellingen

Als u met de snelselectie posities hebt gemarkeerd, toont de besturing het venster **Cirkelmiddelpunten op diameterbereik zoeken**. Met de knoppen onder de getoonde waarden kunt u de diameter of dieptewaarden op basis van het werkstuknulpunt filteren. De besturing neemt alleen door u geselecteerde diameter of diepte over.

Het venster **Cirkelmiddelpunten op diameterbereik zoeken** omvat de volgende knoppen:

Knop	Betekenis
<<<	<ul style="list-style-type: none"> De besturing toont de kleinste gevonden diameter. De besturing toont de laagste gevonden diepte. <p>Dit filter is standaard actief.</p>
<<<	<ul style="list-style-type: none"> De besturing stelt het filter voor de grootste diameter in op de waarde die is geselecteerd voor de kleinste diameter De besturing stelt het filter voor de hoogste diepte in op de waarde die is geselecteerd voor de laagste diepte.
<	<ul style="list-style-type: none"> De besturing toont de eerstvolgende kleinere gevonden diameter. De besturing toont de eerstvolgende lagere gevonden diepte.
>	<ul style="list-style-type: none"> De besturing toont de eerstvolgende grotere gevonden diameter. De besturing toont de eerstvolgende hogere gevonden diepte.
>>>	<ul style="list-style-type: none"> De besturing stelt het filter voor de kleinste diameter in op de waarde die is geselecteerd voor de grootste diameter De besturing stelt het filter voor de laagste diepte in op de waarde die voor de hoogste diepte is geselecteerd.
>>>	<ul style="list-style-type: none"> De besturing toont de grootste gevonden diameter. De besturing toont de hoogste gevonden diepte. <p>Dit filter is standaard actief.</p>

De gereedschapsbaan kan worden weergegeven via het symbool **GER.- BAAN WEERGEVEN**.

Verdere informatie: "Basisinstellingen", Pagina 487

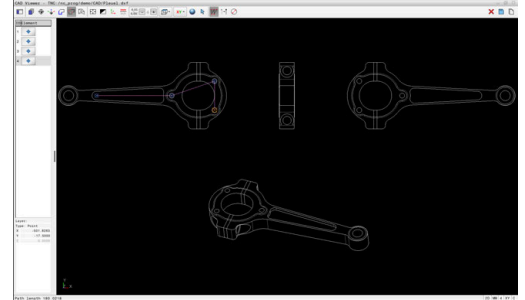
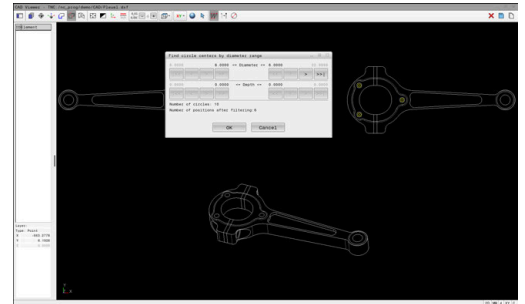

Elementinformatie

De besturing toont in het gedeelte Elementinformatie de coördinaten van de laatst geselecteerde bewerkingsspositie.

U kunt de weergave van de draaigrafiek ook met de muis wijzigen. De volgende functies zijn beschikbaar:

- Om te draaien het model met de rechtermuisknop ingedrukt verplaatsen
- Voor het verplaatsen van het weergegeven model met ingedrukte middelste muisknop of het muiswiel de muis bewegen
- Om een bepaald gebied te vergroten, selecteert u het gebied met de linkermuisknop ingedrukt
- Draai het muiswiel naar voren of naar achteren om snel in te zoomen
- Dubbelklik met de rechtermuisknop om de standaardweergave te herstellen

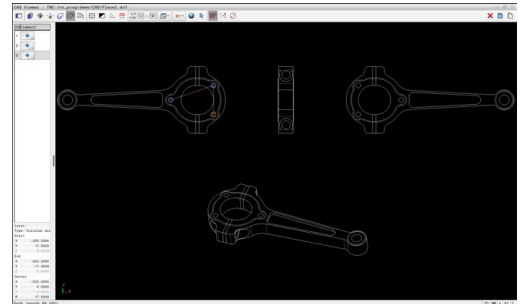

12.3 STL-bestanden genereren met 3D-raster (optie #152)

Toepassing

U genereert met de functie **3D-raster** STL-bestanden uit 3D-modellen. Hiermee kunt u bijv. onjuiste bestanden van aanslagmiddelen en gereedschapshouders repareren of uit de simulatie gegenereerde STL-bestanden voor een andere bewerking positioneren.

Voorwaarde

- Software-optie CAD-model optimalisatie (optie #152)

Functiebeschrijving

Als u het symbool **3D-raster** selecteert, schakelt de besturing naar de modus **3D-raster**. Daarbij maakt de besturing een netwerk uit driehoeken met een in **CAD Viewer** geopend 3D-model.

De besturing vereenvoudigt het uitgangsmodel en lost fouten op, zoals kleine gaten in het volume of zelfsnijdingen van het oppervlak. U kunt het resultaat opslaan en in verschillende besturingsfuncties gebruiken, bijv. als onbewerkt werkstuk met de functie **BLK FORM FILE**.

Het vereenvoudigde model of delen ervan kunnen groter of kleiner zijn dan het basismodel. Het resultaat is afhankelijk van de kwaliteit van het uitgangsmodel en de gekozen instellingen in de modus **3D-raster**.

Het gedeelte lijstweergave bevat de volgende informatie:

Bereik	Betekenis
Orig. driehoeken	Aantal driehoeken in het basismodel
Aantal driehoeken:	Aantal driehoeken met actieve instellingen in het vereenvoudigde model
<div style="border: 1px solid black; padding: 5px;"> <p>i Als het bereik groen is gemarkeerd, ligt het aantal driehoeken in het optimale bereik.</p> <p>U kunt het aantal driehoeken met de beschikbare functies verder verminderen.</p> <p>Verdere informatie: "Functies voor het vereenvoudigde model", Pagina 509</p> </div>	
Max. toeslag	Maximale vergroting van het driehoeksnet
Vlak boven limiet	Procentueel gegroeid oppervlak ten opzichte van het basismodel
Max. afslag	Maximale krimp van het driehoeksnet in vergelijking met het basismodel
Vlak onder limiet	Percentage gekrompen oppervlak ten opzichte van het basismodel

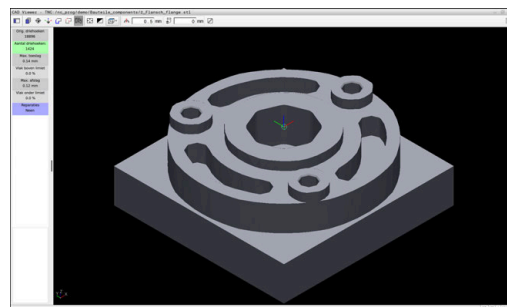

3D-model in de modus **3D-raster**

Bereik	Betekenis
Reparaties	<p>Uitgevoerde reparatie van het basismodel</p> <p>Als een reparatie is uitgevoerd, toont de besturing het type reparatie, bijvoorbeeld Hole Int Shells.</p> <p>De reparatie-informatie bestaat uit de volgende elementen:</p> <ul style="list-style-type: none"> ■ Hole De CAD Viewer heeft gaten in het 3D-model gesloten. ■ Int De CAD Viewer heeft zelfsnijdingen opgelost. ■ Shells De CAD Viewer heeft meerdere gescheiden volumes samengevoegd.

Om STL-bestanden in besturingsfuncties te gebruiken, moeten de opgeslagen STL-bestanden aan de volgende eisen voldoen:

- Max. 20 000 driehoeken
- Driehoekig net vormt een gesloten omhulsel

Hoe meer driehoeken in een STL-bestand worden gebruikt, hoe meer rekenvermogen de besturing bij de simulatie nodig heeft.

Funcities voor het vereenvoudigde model

Om het aantal driehoeken te verminderen, kunt u meer instellingen opgeven voor het vereenvoudigde model.

De **CAD Viewer** biedt de volgende functies:

Symbol	Betekenis
	<p>Toegestane vereenvoudiging</p> <p>Met deze functie vereenvoudigt u het uitvoermodel met de ingevoerde tolerantie. Hoe hoger u de waarde invoert, des te meer mogen de vlakken afwijken van het origineel.</p>
	<p>Verwijder boringen <= diameter</p> <p>Met deze functie verwijdert u boringen en kamers tot de ingevoerde diameter uit het basismodel.</p>
	<p>Alleen geoptimaliseerd rasternet weergegeven</p> <p>De besturing toont alleen het vereenvoudigde model.</p>
	<p>Origineel weergegeven</p> <p>De besturing toont het vereenvoudigde model overlapt met het oorspronkelijke netwerk van het uitgangbestand. Met behulp van deze functie kunt u afwijkingen beoordelen.</p>
	<p>Opslaan</p> <p>Met deze functie slaat u het vereenvoudigde 3D-model op als STL-bestand met de instellingen die u hebt gemaakt.</p>





3D-model positioneren voor bewerking aan de achterkant

U positioneert een STL-bestand als volgt voor een bewerking aan de achterkant:

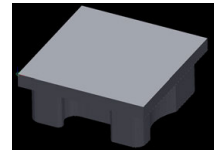
- ▶ Gesimuleerd werkstuk als STL-bestand exporteren

Meer informatie: Gebruikershandboek **Instellen, NC-programma's testen en uitvoeren**



- ▶  Bedrijfsmodus **Programmeren** selecteren
- ▶  Toets **PGM MGT** indrukken
 - > De besturing opent het bestandsbeheer.
 - > Selecteer het geëxporteerde STL-bestand
 - > De besturing opent het STL-bestand in **CAD Viewer**.
- ▶  **Oorsprong** selecteren
 - > De besturing toont in het venster Lijstweergave informatie over de positie van het referentiepunt.
 - > Waarde van het nieuwe referentiepunt in het gedeelte **Oorsprong** invoeren, bijv. **Z-40**
 - > Invoer bevestigen
 - > Coördinatensysteem in het gedeelte **PLANE SPATIAL SP*** oriënteren, bijv. **A+180** en **C+90**
 - > Invoer bevestigen
- ▶  **3D-raster** selecteren
 - > De besturing opent de modus **3D-raster** en vereenvoudigt het 3D-model met de standaardinstellingen.
 - > Evt. 3D-model met de functies in de modus **3D-raster** verder vereenvoudigen

Verdere informatie: "Functies voor het vereenvoudigde model", Pagina 509
- ▶  **Opslaan** selecteren
 - > De besturing opent het menu **Bestandsnaam voor 3D-raster definiëren**.
 - > Gewenste naam invoeren
 - > **Save** selecteren
 - > De besturing slaat het voor bewerking aan de achterkant gepositioneerde STL-bestand op.



Het resultaat kan in de functie **BLK FORM FILE** worden opgenomen voor het bewerken van de achterkant.

Verdere informatie: "Onbewerkt werkstuk definiëren: G30/G31", Pagina 97

13

Pallets

13.1 Palletbeheer

Toepassing



Raadpleeg uw machinehandboek!

Het palletbeheer is een machine-afhankelijke functie. Hieronder worden de standaard beschikbare functies omschreven.

Pallettabellen (.p) worden hoofdzakelijk bij bewerkingscentra met palletwisselaars toegepast. Hierbij roepen de pallettabellen de verschillende pallets (PAL), optioneel de opspanningen (FIX) en de bijbehorende NC-programma's (PGM) op. De pallettabellen activeren alle gedefinieerde referentiepunten en nulpunttabellen.

Zonder palletwisselaar kunt u pallettabellen gebruiken om NC-programma's met verschillende referentiepunten met slechts één **NC-start** na elkaar af te werken.



De bestandsnaam van een pallettabel moet altijd met een letter beginnen.

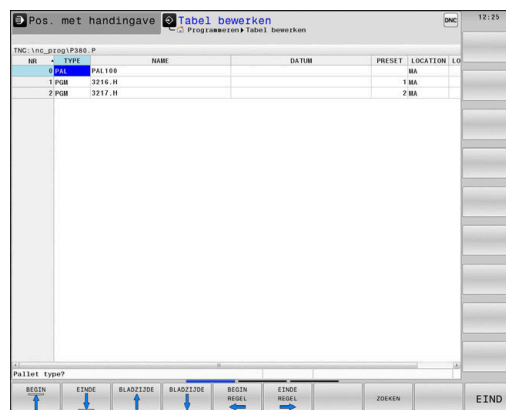

Kolommen van de pallettabel

De machinefabrikant definieert een prototype voor een pallettabel, dat u kunt selecteren wanneer u een pallettabel aanmaakt. De besturing toont in het venster **Tabelformaat selecteren** alle beschikbare prototypen.

Het prototype kan de volgende kolommen omvatten:

Kolom	Betekenis	Veldtype
NR	De besturing maakt de invoer automatisch aan. De invoer is vereist voor het invoerveld Regelnummer van de functie REGEL SPRONG .	Verplicht veld
TYPE	De besturing maakt onderscheid tussen de volgende invoeren: <ul style="list-style-type: none"> ■ PAL pallet ■ FIX opspanning ■ PGM NC-programma U kunt de invoer selecteren met behulp van de toets ENT of de softkey.	Verplicht veld
NAME	Bestandsnaam De naam voor pallets en opspanningen wordt eventueel door de machinefabrikant vastgelegd. De NC-programmanaam definieert u zelf. Wanneer het NC-programma niet in de map van de pallettabel is opgeslagen, moet u het volledige pad opgeven.	Verplicht veld
DATE	Nulpunt Wanneer de nulpunttabel niet in de map van de pallettabel is opgeslagen, moet u het volledige pad opgeven. Nulpunten uit een nulpunttabel activeert u in het NC-programma met cyclus G53 .	Optievel De invoer is alleen vereist bij gebruik van een nulpunttabel.

Kolom	Betekenis	Veldtype
PRESET	Referentiepunt van het werkstuk Voer het referentiepuntnummer van het werkstuk in.	Optieveld
LOCATION	Locatie van de pallet De invoer MA geeft aan dat er zich een pallet of opspanning in het werkgebied van de machine bevindt en kan worden bewerkt. Om MA in te voeren, drukt u op de ENT -toets. Met de toets NO ENT kunt u het item verwijderen en daarmee ook de bewerking onderdrukken.	Optieveld Wanneer de kolom aanwezig is, is invoer verplicht.
LOCK	Regel geblokkeerd Met behulp van de invoer * kunt u de regel van de pallettabel uitsluiten van bewerking. Door indrukken van de ENT -toets wordt de regel met de invoer * gemarkeerd. Met de toets NO ENT kunt u de blokkering weer opheffen. U kunt de afwerking voor afzonderlijke NC-programma's, opspanningen of complete pallets blokkeren. Niet-geblokkeerde regels (bijvoorbeeld PGM) van een geblokkeerde pallet worden evenmin bewerkt.	Optieveld
PALPRES	Nummer van het palletreferentiepunt	Optieveld Invoer is alleen vereist bij gebruik van palletreferentiepunten.
W-STATUS	Bewerkingsstatus	Optieveld De invoer is alleen bij gereedschapsgeoriënteerde bewerking vereist.
METHOD	Bewerkingsmethode	Optieveld De invoer is alleen bij gereedschapsgeoriënteerde bewerking vereist.
CTID	ID-nummer voor de voortzetting	Optieveld De invoer is alleen bij gereedschapsgeoriënteerde bewerking vereist.
SP-X, SP-Y, SP-Z	Veilige hoogte in de lineaire assen X, Y en Z	Optieveld
SP-A, SP-B, SP-C	Veilige hoogte in de rotatie-assen A, B en C	Optieveld
SP-U, SP-V, SP-W	Veilige hoogte in de parallelle assen U, V en W	Optieveld
DOC	Commentaar	Optieveld
COUNT	Aantal bewerkingen Voor regels met het type PAL : Actuele werkelijke waarde voor de in de kolom TARGET gedefinieerde nominale waarde van de palletteller Voor regels met het type PGM : waarde waarmee de werkelijke waarde van de palletteller na de programma-afloop van het NC-programma stijgt	Optieveld
TARGET	Totaal aantal bewerkingen Nominale waarde voor de palletteller bij regels met het type PAL De besturing herhaalt de NC-programma's van deze pallet totdat de nominale waarde is bereikt.	Optieveld





U kunt de kolom **LOCATION** verwijderen wanneer u alleen pallettabellen gebruikt waarbij de besturing alle regels moet bewerken.

Verdere informatie: "Kolommen invoegen of verwijderen",
Pagina 517

Pallettabel bewerken

Wanneer u een nieuwe pallettabel maakt, is deze in eerste instantie leeg. Met de softkeys kunt u regels invoegen en bewerken.

Softkey	Bewerkingsfunctie
	Tabelbegin selecteren
	Tabeleinde selecteren
	Vorige pagina van de tabel selecteren
	Volgende pagina van de tabel selecteren
	Regel aan einde van de tabel toevoegen
	Regel aan einde van de tabel wissen
	Meerdere regels aan het einde van de tabel toevoegen
	Actuele waarde kopiëren
	Gekopieerde waarde invoegen
	Begin van de regel selecteren
	Einde van de regel selecteren
	Tekst of waarde zoeken
	Tabelkolommen sorteren of verbergen
	Actueel veld bewerken
	Op kolominhoud sorteren
	Additionele functies, bijvoorbeeld opslaan
	Bestandspadselectie openen

Pallettabel kiezen

U kunt een pallettabel als volgt selecteren of opnieuw aanmaken:



- ▶ Naar de werkstand **Programmeren** of een werkstand programma-afloop gaan



- ▶ Toets **PGM MGT** indrukken

Wanneer geen pallettabellen zichtbaar zijn:



- ▶ Softkey **TYPE KIEZEN** indrukken
- ▶ Softkey **ALLE TON.** indrukken
- ▶ Pallettabel met pijltoetsen selecteren of naam voor een nieuwe pallettabel (.p) invoeren



- ▶ Met de **ENT**-toets bevestigen
- ▶ De besturing opent het venster **Tabelformaat selecteren.**
- ▶ Tabelformaat selecteren

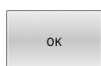

- ▶ Softkey **OK** indrukken
- ▶ Indien van toepassing maateenheid of **MM** of **INCH** selecteren
- ▶ De besturing opent de pallettabel.



De besturing toont met welke maateenheid, mm of inch, het prototype is gedefinieerd. Wanneer de besturing beide maateenheden toont, kunt u de maateenheid selecteren.



U kunt met de toets **beeldschermindeling** tussen de lijstweergave en de invoerschermweergave schakelen.

Kolommen invoegen of verwijderen



Deze functie is pas na invoer van het sleutelgetal **555343** vrijgeschakeld.

Afhankelijk van de configuratie zijn in een nieuw aangelegde pallettabel niet alle kolommen aanwezig. Om bijv. gereedschapsgeoriënteerd te werken, hebt u kolommen nodig die u eerst moet invoegen.

Om een kolom in een lege pallettabel in te voegen, gaat u als volgt te werk:

► Pallettabel openen



► Op de softkey **EXTRA FUNCTIES** drukken



- Softkey **FORMAAT EDITEREN** indrukken
- De besturing opent een apart venster waarin alle beschikbare kolommen zijn opgenomen.
- Met de pijltoetsen de gewenste kolom selecteren
- Softkey **KOLOM INVOEGEN** indrukken



► Met de **ENT**-toets bevestigen

Met de softkey **KOLOM VERWIJD.** kunt u de kolom weer verwijderen.

Basisprincipes gereedschapsgeoriënteerde bewerking

Toepassing



Raadpleeg uw machinehandboek!

De gereedschapsgeoriënteerde bewerking is een machineafhankelijke functie. Hieronder worden de standaard beschikbare functies omschreven.

Met de gereedschapsgeoriënteerde bewerking kunt u ook op een machine zonder palletwisselaar meer werkstukken samen bewerken en zo inspartijd voor gereedschap besparen.

Beperking**AANWIJZING****Let op: botsingsgevaar!**

Niet alle pallettabellen en NC-programma's zijn geschikt voor een gereedschapsgeoriënteerde bewerking. Door de gereedschapsgeoriënteerde bewerking werkt de besturing de NC-programma's niet meer aaneengesloten af, maar deelt deze op in gereedschapsoproepen. Door de opdeling van de NC-programma's kunnen niet-teruggezette functies (machinetoestanden) in alle programma's werken. Daardoor bestaat er tijdens de bewerking gevaar voor botsingen!

- ▶ Rekening houden met genoemde beperkingen
- ▶ Pallettabellen en NC-programma's aan de gereedschapsgeoriënteerde bewerking aanpassen
 - Programma-informatie na elk gereedschap in elk NC-programma opnieuw programmeren (bijv. **M3** of **M4**)
 - Speciale functies en additionele functies vóór elk gereedschap in elk NC-programma terugzetten (bijv. **Bewerkingsvlak zwenken** of **M138**)
- ▶ Pallettabel met bijbehorende NC-programma's in de werkstand **PGM-afloop regel voor regel** voorzichtig testen

De onderstaande functies zijn niet toegestaan:

- FUNCTION TCPM, M128
- M144
- M101
- M118
- Omschakeling van palletreferentiepunten

De volgende functies vereisen vooral bij een voortzetting speciale voorzichtigheid:

- Wijzigen van de machinetoestanden met additionele functies (bijv. M13)
- Schrijven in de configuratie (bijv. WRITE KINEMATICS)
- Verplaatsingsbereik omschakelen
- Cyclus **G62**
- Cyclus **G800**
- Zwenken van het bewerkingsvlak

Kolommen van de pallettabel voor gereedschapsgeoriënteerde bewerking

Wanneer de machinefabrikant niets ander geconfigureerd heeft, hebt u voor de gereedschapsgeoriënteerde bewerking bovendien de volgende kolommen nodig:

Kolom	Betekenis
W-STATUS	<p>In de bewerkingsstatus wordt de voortgang van de bewerking vastgelegd. Geef voor het onbewerkte werkstuk BLANK op. De besturing verandert deze invoer bij de bewerking automatisch.</p> <p>De besturing maakt onderscheid tussen de volgende invoeren:</p> <ul style="list-style-type: none"> ■ BLANK / geen invoer: onbewerkt werkstuk, bewerking vereist ■ INCOMPLETE: niet volledig bewerkt, verdere bewerking vereist ■ ENDED: volledig bewerkt, geen bewerking meer vereist ■ EMPTY: lege plaats, geen bewerking vereist ■ SKIP: bewerking overslaan
METHOD	<p>Opgave van de bewerkingsmethode</p> <p>De gereedschapsgeoriënteerde bewerking is ook voor meerdere opspanningen van een pallet mogelijk, echter niet voor meerdere pallets.</p> <p>De besturing maakt onderscheid tussen de volgende invoeren:</p> <ul style="list-style-type: none"> ■ WPO: werkstukgeoriënteerd (standaard) ■ TO: gereedschapsgeoriënteerd (eerste werkstuk) ■ CTO: gereedschapsgeoriënteerd (meer werkstukken)
CTID	<p>De besturing maakt het ID-nummer voor de voortzetting met regelsprong automatisch.</p> <p>Als u het item wist of wijzigt, is een voortzetting niet meer mogelijk.</p>
SP-X, SP-Y, SP-Z, SP-A, SP-B, SP-C, SP-U, SP-V, SP-W	<p>De invoer voor de veilige hoogte in de beschikbare assen is optioneel.</p> <p>U kunt voor de assen veiligheidsposities opgeven. Deze posities verplaatst de besturing alleen wanneer de machinefabrikant ze in de NC-macro's verwerkt.</p>

13.2 Batch Process Manager (optie #154)

Toepassing



Raadpleeg uw machinehandboek!

De functie **Batch Process Manager** wordt geconfigureerd en vrijgegeven door uw machinefabrikant.

Met de **Batch Process Manager** wordt de planning van productieopdrachten op een gereedschapsmachine mogelijk gemaakt.

De geplande NC-programma's markeert u in een opdrachtenlijst. De opdrachtenlijst kan worden geopend met de **Batch Process Manager**.

De volgende informatie wordt weergegeven:

- Foutloosheid van het NC-programma
- Runtime van de NC-programma's
- Beschikbaarheid van de gereedschappen
- Tijdstippen vereiste handmatige handelingen op de machine



Om alle informatie te verkrijgen, moet de functie gereedschapsgebruiktest vrijgegeven en ingeschakeld zijn!

Meer informatie: Gebruikershandboek **Instellen, NC-programma's testen en uitvoeren**

Basisbegrippen

De **Batch Process Manager** is beschikbaar in de volgende werkstanden:

- **Programmeren**
- **PGM-afloop regel voor regel**
- **Automatische programma-afloop**

In de bedrijfsmodus **Programmeren** kunt u de opdrachtenlijst maken en wijzigen.

In de werkstanden **PGM-afloop regel voor regel** en **Automatische programma-afloop** wordt de opdrachtenlijst afgewerkt. Een wijziging is alleen onder bepaalde voorwaarden mogelijk.

Beeldschermweergave

Wanneer u de **Batch Process Manager** in de werkstand **Programmeren** opent, zijn de volgende beeldschermindelingen beschikbaar:

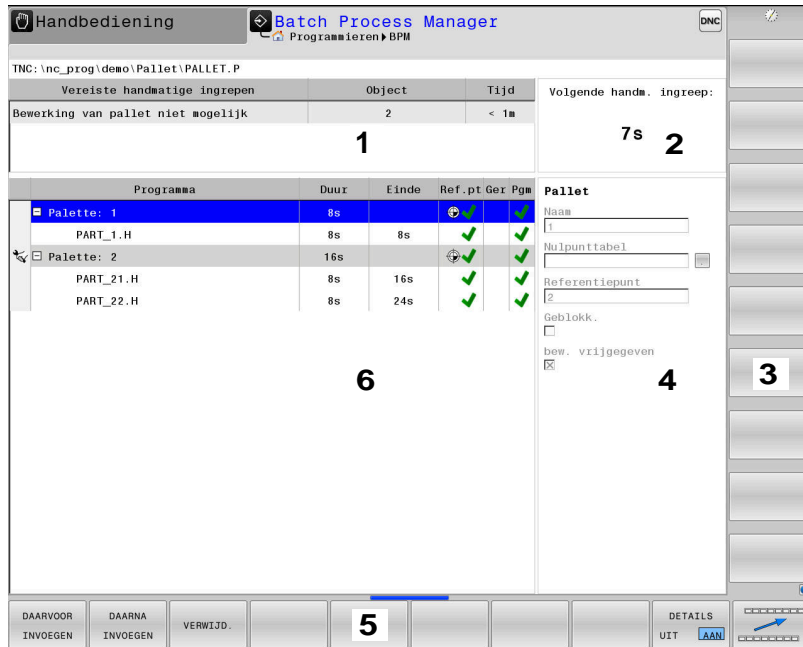

- 1 Toont alle vereiste handmatige acties
- 2 Toont de volgende handmatige actie
- 3 Toon indien nodig de huidige softkeys van de machinefabrikant
- 4 Toont de wijzbare gegevens van de blauw oplichtende regel
- 5 Toont de actuele softkeys
- 6 Toont de opdrachtenlijst

Kolommen van de opdrachtenlijst

Kolom	Betekenis
Geen kolom-naam	Status van Pallet , Opspanning of Programma
Programma	Naam of pad van de Pallet , Opspanning of Programma Informatie over de palletteller: <ul style="list-style-type: none"> ■ Voor regels met het type PAL: Huidige werkelijke waarde (COUNT) en gedefinieerde nominale waarde (TARGET) van de palletteller ■ Voor regels met het type PGM: waarde waarmee de werkelijke waarde na de uitvoering van het NC-programma stijgt Bewerkingsmethode: <ul style="list-style-type: none"> ■ Werkstukgeoriënteerde bewerking ■ Gereedschapsgeoriënteerde bewerking
Duur	Looptijd in seconden Deze kolom wordt alleen bij een 19"-beeldscherm weergegeven.

Kolom	Betekenis
Einde	Einde van de runtime <ul style="list-style-type: none"> ■ Tijd in Programmeren ■ Werkelijke tijd in PGM-afloop regel voor regel en Automatische programma-afloop
Ref.pt	Status van het werkstukreferentiepunt
Ger	Status van de toegepaste gereedschappen
Pgm	Status van het NC-programma
Sts	Bewerkingsstatus

In de eerste kolom wordt de status van de **Pallet, Opspanning** en **Programma** met behulp van een symbolen weergegeven.

De pictogrammen hebben de volgende betekenis:

Symbol	Betekenis
	Pallet, Opspanning of Programma is geblokkeerd
	Pallet of Opspanning is niet vrijgegeven voor bewerking
	Deze regel wordt op dit moment in PGM-afloop regel voor regel of Automatische programma-afloop afgewerkt en kan niet worden bewerkt
	In deze regel is een handmatige onderbreking van het programma opgetreden.



In de kolom **Programma** wordt de bewerkingsmethode met behulp van pictogrammen weergegeven.





De pictogrammen hebben de volgende betekenis:

Symbol	Betekenis
Geen symbool	Werkstukgeoriënteerde bewerking
	Gereedschapsgeoriënteerde bewerking <ul style="list-style-type: none"> ■ Begin ■ Einde

In de kolommen **Ref.pt.**, **Ger** en **Pgm** wordt de status met behulp van een pictogram weergegeven.

De pictogrammen hebben de volgende betekenis:

Symbol	Betekenis
	Controle is afgesloten
	Botsingscontrole is afgesloten Programmasimulatie met actieve Dynamische botsingsbewaking DCM (optie #40)

Symbool	Betekenis
	Controle is mislukt, bijv. standtijd van een gereedschap is verstreken, Botsingsgevaar
	Controle is nog niet beëindigd.
	Programma-opbouw is niet correct, bijv. pallet bevat geen aanvullende programma's
	Referentiepunt van het werkstuk is gedefinieerd
	Invoer controleren U kunt aan de pallet een werkstukreferentiepunt toewijzen of aan alle aanvullende NC-programma's.







Bedieningsinstructies:

- In de werkstand **Programmeren** is de kolom **Wkz** altijd leeg, want de besturing controleert de status eerst in de werkstanden **PGM-afloop regel voor regel** en **Automatische programma-afloop**.
- Wanneer de functie gereedschapsgebruiktest op uw machine niet vrijgegeven is of niet is ingeschakeld, wordt in de kolom **Pgm** geen pictogram weergegeven.

Meer informatie: Gebruikershandboek **Instellen, NC-programma's testen en uitvoeren**

In de kolom **Sts** wordt de bewerkingsstatus met behulp van pictogrammen weergegeven.

De pictogrammen hebben de volgende betekenis:

Symbool	Betekenis
	Onbewerkt werkstuk, bewerking vereist
	Niet volledig bewerkt, verdere bewerking vereist
	Volledig bewerkt, geen bewerking meer vereist
	Bewerking overslaan



Bedieningsinstructies:

- De bewerkingsstatus wordt automatisch aangepast tijdens de bewerking.
- Alleen wanneer de kolom **W-STATUS** in de pallettabel aanwezig is, is de kolom **Sts** zichtbaar in de **Batch Process Manager**

Meer informatie: Gebruikershandboek **Instellen, NC-programma's testen en uitvoeren**

Batch Process Manager openen



Raadpleeg uw machinehandboek!

Via de machineparameter **standardEditor** (Nr. 102902) wordt door uw machinefabrikant vastgelegd welke standaard-editor de besturing gebruikt.

Werkstand Programmeren

Wanneer de besturing de pallettabel (.p) niet als opdrachtenlijst opent in de Batch Process Manager, gaat u als volgt te werk:

- ▶ Gewenste opdrachtenlijst selecteren



- ▶ Softkeybalk omschakelen



- ▶ Softkey **EXTRA FUNCTIES** indrukken

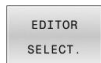

- ▶ Softkey **EDITOR SELECT.** indrukken
- ▶ De besturing opent een apart venster **Editor selecteren.**



- ▶ **BPM-EDITOR** selecteren



- ▶ Met de **ENT**-toets bevestigen

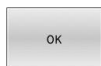

- ▶ In plaats daarvan de softkey **OK** indrukken
- ▶ De besturing opent de opdrachtenlijst in **Batch Process Manager.**

Werkstand PGM-afloop regel voor regel en Automatische programma-afloop

Wanneer de besturing de pallettabel (.p) niet als opdrachtenlijst opent in de Batch Process Manager, gaat u als volgt te werk:



- ▶ Toets **Beeldschermindeling** indrukken

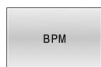

- ▶ Knop **BPM** indrukken
- ▶ De besturing opent de opdrachtenlijst in **Batch Process Manager.**

Softkeys

De volgende softkeys zijn beschikbaar:



Raadpleeg uw machinehandboek!
De machinefabrikant kan eigen softkeys configureren.

Softkey	Functie
	Boomstructuur in- of uitklappen
	Geopende opdrachtenlijst bewerken
	Toont de softkeys DAARVOOR INVOEGEN , DAARNA INVOEGEN en VERWIJD.
	Regel verschuiven
	Regel markeren
	Markering opheffen
	Vóór de cursorpositie een nieuwe Pallet, Opspanning of Programma invoegen
	Na de cursorpositie een nieuwe Pallet, Opspanning of Programma invoegen
	Regel of blok wissen
	Actief venster wisselen
	Mogelijke invoer vanuit een apart venster selecteren
	Bewerkingsstatus terugzetten naar Onbewerkt werkstuk
	Werkstuk- of gereedschapsgeoriënteerde bewerking selecteren
	Botsingscontrole uitvoeren (optie #40) Verdere informatie: "Dynamische botsingsbewaking (optie #40)", Pagina 360
	Botsingscontrole annuleren (optie #40)
	Vereiste handmatige ingrepen in- of uitklappen
	Uitgebreid gereedschapsbeheer openen
	Bewerking onderbreken



Bedieningsinstructies:

- De softkeys **GER.- BEHEER**, **BOTSINGS CONTROLE**, **BOTSINGS CONTROLE AFBREKEN** en **INTERNE STOP** zijn alleen in de werkstanden **PGM-afloop regel voor regel** en **Automatische programma-afloop** aanwezig.
- Wanneer de kolom **W-STATUS** in de pallettabel aanwezig is, is de softkey **STATUS RESETTEN** beschikbaar.
- Wanneer de kolommen **W-STATUS**, **METHOD** en **CTID** in de pallettabel aanwezig zijn, is de softkey **BEW.- METHODE** beschikbaar.

Meer informatie: Gebruikershandboek **Instellen, NC-programma's testen en uitvoeren**

Oprachtenlijst aanmaken

U kunt een nieuwe opdrachtenlijst alleen maken in Bestandsbeheer.



De bestandsnaam van een opdrachtenlijst moet altijd met een letter beginnen.



- ▶ Toets **Programmeren** indrukken



- ▶ Toets **PGM MGT** indrukken
- > De besturing opent het bestandsbeheer.



- ▶ Softkey **NIEUW BESTAND** indrukken



- ▶ Bestandsnaam met extensie (**.p**) invoeren
- ▶ Met de **ENT**-toets bevestigen
- > De besturing opent het venster **Tabelformaat selecteren**.

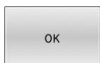

- ▶ Tabelformaat selecteren
- ▶ Softkey **OK** indrukken
- ▶ Indien van toepassing maateenheid of **MM** of **INCH** selecteren
- > De besturing opent de opdrachtenlijst in **Batch Process Manager**.

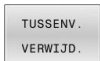

- ▶ Softkey **INVOEGEN VERWIJDEREN** indrukken



- ▶ Softkey **DAARNA INVOEGEN** indrukken
- > De besturing toont op de rechterzijde de verschillende typen.
- ▶ Het gewenste type selecteren
 - **Pallet**
 - **Opspanning**
 - **Programma**
- > De besturing voegt een lege regel in de opdrachtenlijst in.
- > De besturing toont op de rechterzijde het geselecteerde type.
- ▶ Invoer definiëren
 - **Naam**: naam direct invoeren of, indien aanwezig, met behulp van het aparte venster selecteren
 - **Nulpunttabel**: eventueel nulpunt direct invoeren of met behulp van het aparte venster selecteren
 - **Referentiepunt**: eventueel referentiepunt van het werkstuk direct invoeren
 - **Geblokk.**: geselecteerde regel wordt uitgesloten van bewerking
 - **bew. vrijgegeven**: geselecteerde regel wordt vrijgegeven voor bewerking



▶ Invoer met de **ENT**-toets bevestigen



▶ Evt. stappen herhalen

▶ Softkey **BEWERKEN** indrukken

Opdrachtenlijst wijzigen

U kunt een opdrachtenlijst wijzigen in de werkstanden **Programmeren**, **PGM-afloop regel voor regel** en **Automatische programma-afloop**.



Bedieningsinstructies:

- Wanneer u een opdrachtenlijst hebt geselecteerd in de werkstanden **PGM-afloop regel voor regel** en **Automatische programma-afloop**, kunt u de opdrachtenlijst niet wijzigen in de werkstand **Programmeren**.
- Het wijzigen van de opdrachtenlijst tijdens de verwerking is slechts in beperkte mate mogelijk, omdat de besturing een beveiligd gebied definieert.
- NC-programma's in het beveiligde gebied worden lichtgrijs weergegeven.
- Een wijziging van de opdrachtlijst zet de status Controle op botsing is afgesloten  terug naar de status Controle is afgesloten .

In **Batch Process Manager** wijzigt u een regel in de opdrachtenlijst als volgt:

- ▶ Gewenste opdrachtenlijst openen



- ▶ Softkey **BEWERKEN** indrukken



- ▶ Cursor op de gewenste regel plaatsen, bijv. **Pallet**
- ▶ De besturing geeft de geselecteerde regel blauw weer.
- ▶ De besturing toont aan de rechterzijde de wijzigbare invoer.



- ▶ Eventueel de softkey **VENSTER WISSELEN** indrukken
- ▶ De besturing wisselt het actieve venster.
- ▶ De volgende ingevoerde gegevens kunnen worden gewijzigd:
 - **Naam**
 - **Nulpunttabel**
 - **Referentiepunt**
 - **Geblokk.**
 - **bew. vrijgegeven**



- ▶ Gewijzigde gegevens met de **ENT**-toets bevestigen
- ▶ De besturing neemt de wijzigingen over.



- ▶ Softkey **BEWERKEN** indrukken

In de **Batch Process Manager** verplaatst u een regel in de opdrachtenlijst als volgt:

- ▶ Gewenste opdrachtenlijst openen



- ▶ Softkey **BEWERKEN** indrukken



- ▶ Cursor op de gewenste regel plaatsen, bijv. **Programma**
- ▶ De besturing geeft de geselecteerde regel blauw weer.



- ▶ Softkey **VERPLAATSEN** indrukken



- ▶ Softkey **MARKEREN** indrukken
- ▶ De besturing markeert de regel waarop de cursor staat.



- ▶ Cursor op de gewenste positie plaatsen
- ▶ Wanneer de cursor op een geschikte plaats staat, toont de besturing de softkeys **DAARVOOR INVOEGEN** en **DAARNA INVOEGEN**.



- ▶ Softkey **DAARVOOR INVOEGEN** indrukken
- ▶ De besturing voegt de regel op de nieuwe positie in.



- ▶ Softkey **TERUG** indrukken



- ▶ Softkey **BEWERKEN** indrukken

14

Draaibewerking

14.1 Draibewerking op freesmachines (optie #50)

Inleiding

Afhankelijk van machine en kinematica kunt u op freesmachines zowel freesbewerkingen als draibewerkingen uitvoeren. Hierdoor kunt u werkstukken volledig bewerken op één machine, zelfs wanneer daarvoor ingewikkelde frees- en draibewerkingen nodig zijn.

Bij de draibewerking bevindt het gereedschap zich in een vaste positie, terwijl de draaitafel en het opgespannen werkstuk ronddraaien.

Afhankelijk van de bewerkingsrichting en uit te voeren taak worden draibewerkingen in diverse productiemethoden onderverdeeld, bijvoorbeeld:

- Langsdraaien
- Vlakdraaien
- Steekdraaien
- Draadsnijden



De besturing stelt voor elk van de diverse productiemethoden meerdere cycli beschikbaar.

Meer informatie: Gebruikershandboek **Bewerkingscycli programmeren**

Op de besturing kunt u binnen een NC-programma gemakkelijk omschakelen tussen de frees- en draaimodus. Tijdens de draaimodus dient de draaitafel als draaispil en de freesspil met het gereedschap staat vast. Hierdoor ontstaan rotatiesymmetrische contouren. Het gereedschapsreferentiepunt moet daarom in het centrum van de draaispil liggen.

Bij het beheer van draaigereedschappen zijn andere geometrische beschrijvingen nodig dan bij frees- of boorgereedschappen. De besturing heeft bijvoorbeeld een definitie van een snijkantradius nodig om een snijkantradiuscorrectie te kunnen uitvoeren. De besturing biedt een speciale gereedschapstabel voor de draaigereedschappen. In het gereedschapsbeheer toont de besturing alleen de benodigde gereedschapsgegevens voor het huidige gereedschapstype.

Meer informatie: Gebruikershandboek **Instellen, NC-programma's testen en uitvoeren**

Voor de bewerking kunt u gebruikmaken van diverse cycli. Deze cycli kunt u ook met extra schuin ingestelde rotatie-assen gebruiken.

Verdere informatie: "Schuine draibewerking", Pagina 545

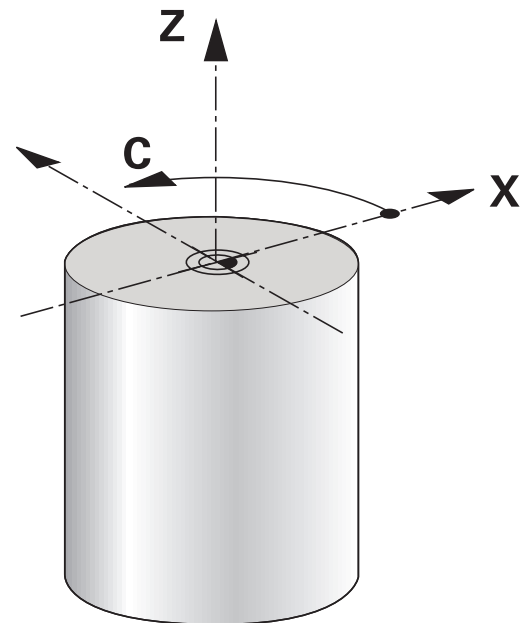
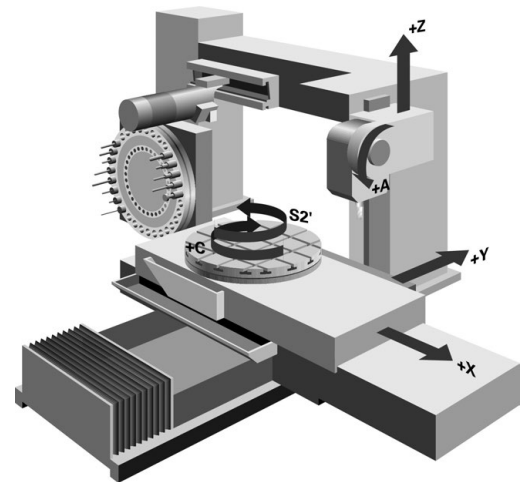

Coördinatenvlak van de draibewerking

De plaatsing van de assen is bij het draaien zo vastgelegd dat de X-coördinaten de diameter van het werkstuk beschrijven en de Z-coördinaten de posities in lengterichting.

De programmering verloopt dus altijd in het bewerkingsvlak **ZX**. Welke machineassen voor de eigenlijke bewegingen worden gebruikt, is afhankelijk van de desbetreffende machinekinematica en wordt door de machinefabrikant vastgelegd. Zo zijn NC-programma's met draaifuncties grotendeels uitwisselbaar en onafhankelijk van het machinetype.

Snijkantradiuscorrectie SRC

Draaigereedschap heeft aan de gereedschapspunt een snijkantradius **RS**. Geprogrammeerde verplaatsingen zijn standaard gerelateerd aan de theoretische gereedschapspunt, dus de langste gemeten waarden ZL, XL en YL. Als u kegel, afkantingen en radiussen bewerkt, ontstaan door de snijkantradius **RS** afwijkingen van de contour. De snijkantradiuscorrectie voorkomt deze afwijkingen.

De besturing bepaalt de theoretische gereedschapspunt aan de langste gemeten waarden **ZL, XL en YL**.

In de draaicycli voert de besturing automatisch een snijkantradiuscorrectie uit. In afzonderlijke verplaatsingsregels en binnen geprogrammeerde contouren activeert u de SRC met **G41** of **G42**.

In draaicycli test de besturing de snijkantgeometrie aan de hand van de punthoek **P-ANGLE** en de instelhoek **T-ANGLE**. Contourelementen in de cyclus bewerkt de besturing slechts voor zover dit met het desbetreffende gereedschap mogelijk is.

Als restmateriaal achterblijft als gevolg van de hoek van de hulpsnijanten, toont de besturing een waarschuwing. Met de machineparameter **suppressResMatlWar** (nr. 201010) kunt u de waarschuwing onderdrukken.

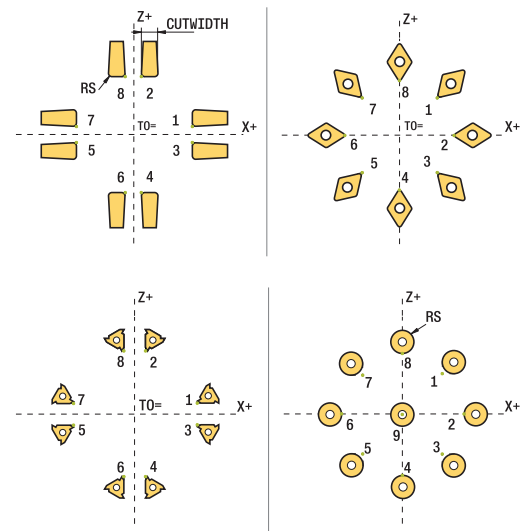
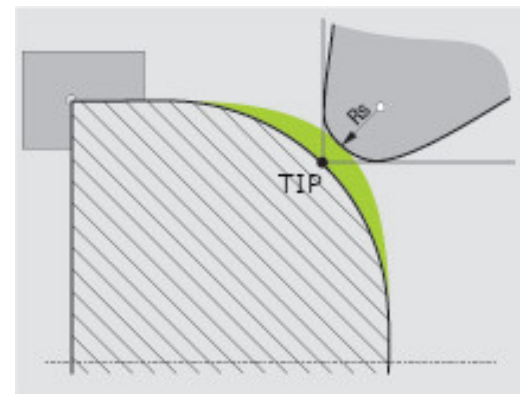

Programmeerinstructies:

- Bij een neutrale snijkantpositie (**TO=2, 4, 6, 8**) is de richting van de radiuscorrectie niet eenduidig. In die gevallen is de SRC alleen binnen de bewerkingscycli mogelijk.

De snijkantradiuscorrectie is ook bij een schuine bewerking mogelijk.

Actieve additionele functies beperken daarbij de mogelijkheden:

- Met **M128** is de snijkantradiuscorrectie uitsluitend in combinatie met bewerkingscycli mogelijk
- Met **M144** of **FUNCTION TCPM** met **REFPNT TIP-CENTER** is de snijkantradiuscorrectie bovendien met alle verplaatsingsregels mogelijk, bijv. met **G41/G42**

Theoretische gereedschapspunt

De theoretische gereedschapscorrectie werkt in het gereedschapscoordinaatsysteem. Wanneer u het gereedschap schuin instelt, draait de positie van de gereedschapspunt met het gereedschap.

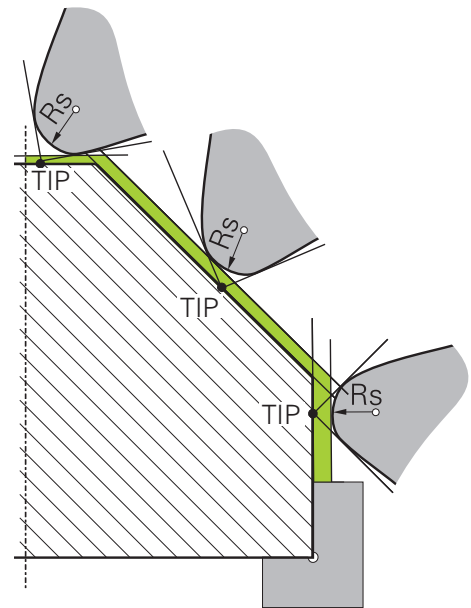

Virtuele gereedschapspunt

De virtuele gereedschapspunt activeert u met **FUNCTION TCPM** en de selectie **REFPNT TIP-CENTER**. Voorwaarde voor een berekening van de virtuele gereedschapspunt zijn correcte gereedschapsgegevens.

De virtuele gereedschapscorrectie werkt in het werkstukcoördinaatsysteem. Wanneer u het gereedschap schuin instelt, blijft de virtuele gereedschapspunt gelijk, zolang het gereedschap nog dezelfde gereedschapsoriëntatie **TO** heeft. De besturing schakelt de statusweergave **TO** en dus ook de virtuele gereedschapspunt automatisch om wanneer het gereedschap bijv. de voor **TO 1** geldende hoekbereik verlaat.

Met de virtuele gereedschapspunt kunnen schuine asparallelle langs- en dwarsbewerkingen ook zonder radiuscorrectie contournaauwkeurig worden uitgevoerd.

Verdere informatie: "Simultane draibewerkingDraibewerking:simultaan", Pagina 547

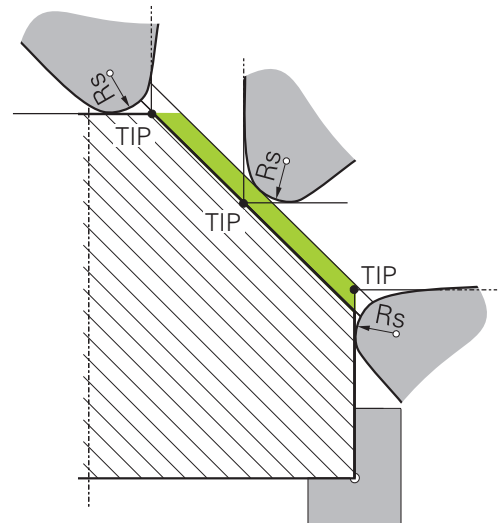

14.2 Basisfuncties (optie #50)

Omschakeling tussen freesmodus en draaimodus



Raadpleeg uw machinehandboek!

De draaibewerking en het omschakelen van de bewerkingsmodus schakelt de machinefabrikant vrij.

Om tussen frees- en draaibewerkingen om te schakelen, moet u naar de desbetreffende modus omschakelen.

Voor het omschakelen van de bewerkingsmodus maakt u gebruik van de NC-functies **FUNCTION MODE TURN** en **FUNCTION MODE MILL**.

Wanneer de draaimodus actief is, toont de besturing in de statusweergave een symbool.

Symbol	Bewerkingsmodus
	Draaimodus actief: FUNCTION MODE TURN
Geen symbool	Freesmodus actief: FUNCTION MODE MILL

Bij het omschakelen van bewerkingsmodi voert de besturing een macro uit waarmee de machinespecifieke instellingen voor de desbetreffende bewerkingsmodus worden uitgevoerd.

Met de NC-functies **FUNCTION MODE TURN** en **FUNCTION MODE MILL** activeert u een machinekinematica die de machinefabrikant in de macro heeft gedefinieerd en vastgelegd.

WAARSCHUWING

Let op: risico voor operator en machine!

Bij de draaibewerking treden bijvoorbeeld door hoge toerentallen en zware alsmede niet-uitgebalanceerde werkstukken zeer hoge fysische krachten op. Bij verkeerde bewerkingsparameters, onbalans waar geen rekening mee wordt gehouden of verkeerde opspanning bestaat er tijdens de bewerking hoger risico voor ongevallen!

- ▶ Werkstuk in spilcentrum opspannen
- ▶ Werkstuk stevig opspannen
- ▶ Lage toerentallen programmeren (zo nodig verhogen)
- ▶ Toerental beperken (zo nodig verhogen)
- ▶ Onbalans elimineren (kalibreren)



Programmeerinstructies:

- Wanneer de functies **Bewerkingsvlak zwenken** (optie #8) of **TCPM** (optie #9) actief zijn, kunt u de bewerkingsmodus niet omschakelen.
- In de draaimodus zijn behalve de Nulpuntverschuiving geen cycli voor coördinatenomrekening toegestaan.
- De oriëntatie van de gereedschapsspil (spilhoek) is afhankelijk van de bewerkingsrichting. Bij bewerkingen aan de buitenzijde is de gereedschapssnijkant naar het draaispilcentrum toe gericht. Bij bewerkingen aan de binnenkant is het gereedschap van het draaispilcentrum af gericht.
- Een wijziging van de bewerkingsrichting (buiten- en binnenkant) vereist de aanpassing van de rotatierichting van de spil.
- Bij de draaibewerking moeten de snijkant van het gereedschap en het draaispilcentrum zich op dezelfde hoogte bevinden. In de draaimodus moet daarom het gereedschap op de Y-coördinaat van het draaispilcentrum worden voorgepositioneerd.
- U kunt met M138 de betrokken rotatie-assen voor M128 en TCPM selecteren.



Bedieningsinstructies:

- In de draaimodus moet het referentiepunt zich in het draaispilcentrum bevinden.
- In de draaimodus worden in de digitale uitlezing van de X-as diameterwaarden weergegeven. De besturing toont dan een extra diametersymbool.
- In de draaimodus werkt de spilpotentiometer voor de draaispil (draaitafel).
- U kunt in de draaimodus alle handmatige tastsysteemfuncties gebruiken, behalve **Tasten rechte** en **Tasten vlak**. In de draaimodus komen de meetwaarden van de X-as overeen met diameterwaarden.
- Voor de definitie van de draaifuncties kunt u ook de functie smartSelect gebruiken.
Verdere informatie: "Overzicht speciale functies", Pagina 356
- In de draaimodus zijn de transformaties **SPA**, **SPB** en **SPC** uit de referentiepunttabel niet toegestaan. Wanneer u een van de genoemde transformaties activeert, toont de besturing tijdens de uitvoering van het NC-programma in de draaimodus de foutmelding **Transformatie niet mogelijk**.

Bewerkingsmodus invoeren

-  ▶ Softkeybalk met speciale functies tonen
-  ▶ Softkey **FUNCTION MODE** indrukken
-  ▶ Functie voor bewerkingsmodus: softkey **TURN** (draaien) of softkey **MILL** (frezen) indrukken

Als de machinefabrikant de kinematicaselectie vrijgegeven heeft, gaat u als volgt te werk:

-  ▶ Softkey **KINEMATICA SELECT.** indrukken
- ▶ Kinematica selecteren

Voorbeeld

N110 FUNCTION MODE TURN "AC_TABLE"*	Draaimodus activeren
N120 FUNCTION MODE TURN*	Draaimodus activeren
N130 FUNCTION MODE MILL "B_HEAD"*	Freesmodus activeren

Grafische weergave van de draibewerking

Draibewerkingen kunt u in de werkstand **Programmatetest** simuleren. Voorwaarde hiervoor is een voor de draibewerking geschikte definitie van het onbewerkte werkstuk en optie #20.

i De met behulp van de grafische simulatie vastgestelde bewerkingstijden komen niet overeen met de werkelijke bewerkingstijden. Oorzaken bij gecombineerde frees- en draibewerkingen zijn o.a. de omschakeling van de bewerkingsmodus.

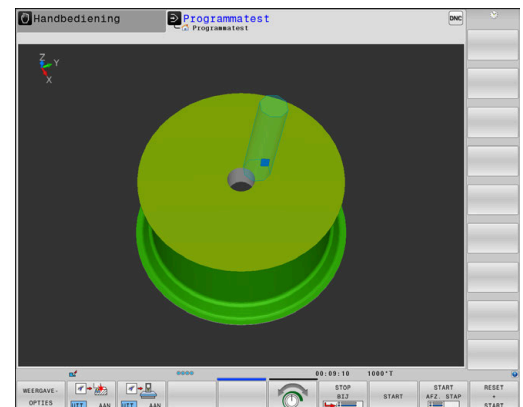

Grafische weergave in de werkstand Programmeren

Draibewerkingen kunt u ook grafisch simuleren met de lijngrafiek in de werkstand **Programmeren**. Voor weergave van de verplaatsingen in de draaimodus in de werkstand **Programmeren** schakelt u het aanzicht om met de softkeys.

Verdere informatie: "Een bestaand NC-programma grafisch laten weergeven", Pagina 217

De standaardpositie van de assen is bij het draaien zo vastgelegd dat de X-coördinaten de diameter van het werkstuk beschrijven en de Z-coördinaten de posities in lengterichting.

Ook wanneer de draibewerking in een tweedimensionaal vlak (Z- en X-coördinaten) plaatsvindt, moet u bij een rechthoekig onbewerkt werkstuk de Y-waarden bij de definitie van het onbewerkte werkstuk programmeren.

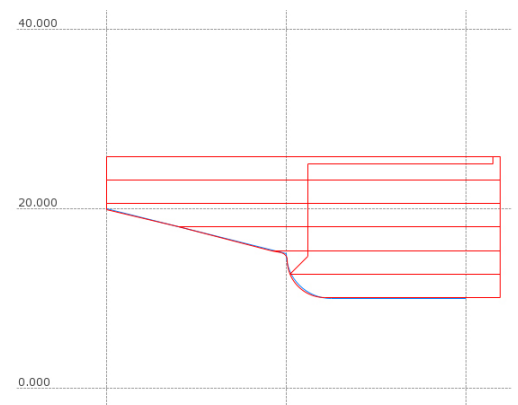

Voorbeeld: rechthoekig onbewerkt werkstuk

%LT 200 G71 *	
N10 G30 G18 X+0 Y-1 Z-50*	Definitie van het onbewerkte werkstuk voor grafische simulatie van de bewerking
N20 G31 G90 X+87 Y+1 Z+2*	
N30 T301*	Gereedschapsoproep
N40 G00 G40 G90 Z+250*	Gereedschap terugtrekken in de spilas met ijlgang
N50 FUNCTION MODE TURN*	Draaimodus activeren

Toerental programmeren



Raadpleeg uw machinehandboek!

Wanneer u met constante snijsnelheid werkt, wordt het mogelijke toerentalbereik begrensd door de geselecteerde versnelling. Of en welke versnellingen mogelijk zijn, is afhankelijk van uw machine.

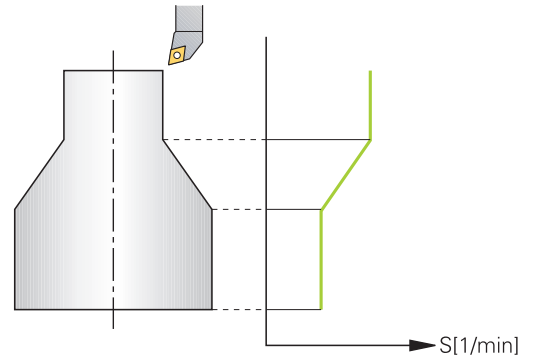

U kunt bij het draaien zowel met constant toerental als met constante snijsnelheid werken.

Wanneer u met constante snijsnelheid **VCONST:ON** werkt, verandert de besturing het toerental afhankelijk van de afstand van de snijkant van het gereedschap ten opzichte van het midden van de draaispil. Bij positioneringen in de richting van het rotatiecentrum verhoogt de besturing het tafeltoerental, bij bewegingen vanuit het rotatiecentrum reduceert de besturing het tafeltoerental.

Bij de bewerking met constant toerental **VCONST:Off** is het toerental niet afhankelijk van de gereedschapspositie.

Voor de definitie van het toerental gebruikt u de functie **FUNCTION TURNDATA SPIN**. De besturing beschikt hier over de volgende invoerparameters:

- VCONST: constante snijsnelheid uit/aan (optioneel)
- VC: snijsnelheid (optioneel)
- S: nominaal toerental wanneer geen constante snijsnelheid actief is (optioneel)
- S MAX: maximaal toerental bij constante snijsnelheid (optioneel), wordt met S MAX 0 teruggezet
- GEARRANGE: toerentalbereik voor de draaispil (optioneel)

Toerentalen definiëren



Cyclus **G800** begrenst bij excentrisch draaien het maximale toerental. Een geprogrammeerde toerentalbegrenzing van de spil herstelt de besturing na het excentrisch draaien.

Voor het terugzetten van de toerentalbegrenzing programmeert u **FUNCTION TURNDATA SPIN SMAX0**.

Als het maximale toerental bereikt is, toont de besturing in de statusweergave **S MAX** in plaats van **S**.

Voorbeeld

N30 FUNCTION TURNDATA SPIN VCONST:ON VC:100 GEARRANGE:2*	Definitie van een constante snijsnelheid bij versnelling 2
N30 FUNCTION TURNDATA SPIN VCONST:OFF S550*	Definitie van een constant toerental
...	

Aanzetsnelheid

Bij het draaien worden aanzetten vaak in mm per omwenteling opgegeven. De besturing verplaatst het gereedschap dan bij elke spilomwenteling met een gedefinieerde waarde. De baanaanzet die daaruit voortvloeit, is daardoor afhankelijk van het toerental van de draaispil. Bij hoge toerentallen verhoogt de besturing de aanzet, bij lage toerentallen wordt de aanzet verlaagd. Zo kunt u bij gelijkblijvende snijdiepte met constante verspaningskracht bewerken en een constante spaandikte bereiken.

i Constante snijsnelheden (**VCONST: ON**) kunnen bij veel draaibewerkingen niet worden aangehouden, omdat daarvoor het maximale spiltoerental wordt bereikt. Met de machineparameter **facMinFeedTurnSMAX** (nr. 201009) definieert u het gedrag van de besturing, nadat het maximale toerental is bereikt.

De besturing interpreteert de geprogrammeerde aanzet standaard in millimeter per minuut (mm/min). Wanneer u de aanzet in millimeter per omwenteling (mm/1) wilt definiëren, moet u **M136** programmeren. De besturing interpreteert dan alle daarna ingevoerde aanzetten in mm/1, totdat **M136** weer wordt opgeheven.

M136 werkt modaal aan het begin van de regel en kan met **M137** weer worden opgeheven.

Voorbeeld

%LT 200 G71 *	
N40 G00 G40 G90 X+102 Z+2*	Beweging in ijlgang
...	
N30 G01 X+87 F200*	Beweging met een aanzet van 200 mm/min
N40 M136*	Aanzet in millimeter per omwenteling
N50 G01 X+154 F0.2*	Beweging met een aanzet van 0,2 mm/1
...	

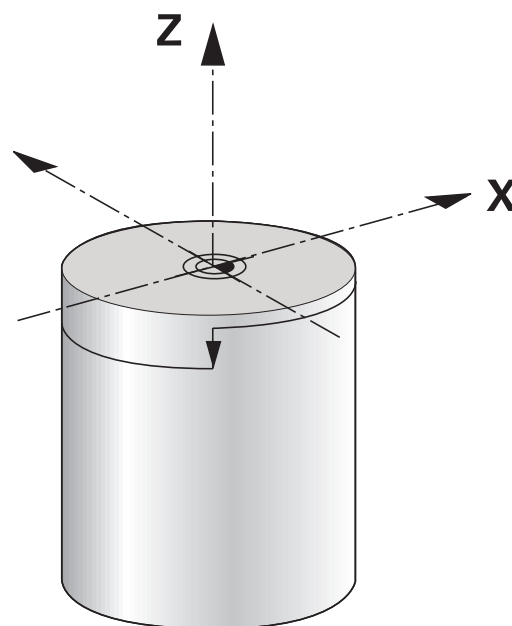

14.3 Programmafuncties Draaien (optie #50)

Gereedschapscorrectie in het NC-programma

Met de functie **FUNCTION TURNDATA CORR** definieert u extra correctiewaarden voor het actieve gereedschap. In **FUNCTION TURNDATA CORR** kunt u deltawaarden voor de gereedschapslengtes in X-richting **DXL** en in Z-richting **DZL** invoeren. De correctiewaarden werken aanvullend op de correctiewaarden uit de draaigereedschapstabel.

Met de functie **FUNCTION TURNDATA CORR-TCS** kunt u met **DRS** een snijkantadiusovermaat definiëren. Hiermee kunt u een equidistante contourovermaat programmeren. Bij een steekgereedschap kunt u de steekbreedte met **DCW** corrigeren.

FUNCTION TURNDATA CORR werkt altijd voor het actieve gereedschap. Door een nieuwe gereedschapsoproep **T** deactiveert u de correctie weer. Wanneer u het NC-programma verlaat, zet de besturing de correctiewaarden automatisch terug.

Wanneer u het NC-programma verlaat (bijv. met PGM MGT), zet de besturing de correctiewaarden automatisch terug.

Bij invoer van de functie **FUNCTION TURNDATA CORR** legt u met softkeys de werkwijze van de gereedschapscorrectie vast:

- **FUNCTION TURNDATA CORR-TCS**: de gereedschapscorrectie werkt in het gereedschapscoördinatensysteem
- **FUNCTION TURNDATA CORR-WPL**: de gereedschapscorrectie werkt in het werkstukcoördinatensysteem



- Deltawaarden uit Gereedschapsbeheer worden door de besturing in de simulatie grafisch weergegeven. Bij deltawaarden uit het NC-programma of uit correctietabellen wijzigt de besturing bij de simulatie alleen de positie van het gereedschap. Waarden van de functie **FUNCTION TURNDATA CORR** werken als deltawaarden uit het NC-programma.
- De gereedschapscorrectie **FUNCTION TURNDATA CORR-TCS** werkt altijd in het gereedschapscoördinatensysteem, ook tijdens een schuine bewerking.



- Bij het interpolatiedraaien hebben de functies **FUNCTION TURNDATA CORR** en **FUNCTION TURNDATA CORR-TCS** geen effect. Als u in cyclus **G292 IPO-DRAAIEN CONTOUR** een draaigereedschap wilt corrigeren, moet u dit in de cyclus of in de gereedschapstabel uitvoeren.

Meer informatie: Gebruikershandboek **Bewerkingscycli programmeren**

Gereedschapscorrectie definiëren

Ga als volgt te werk om de gereedschapscorrectie in het NC-programma te definiëren:

SPEC
FCT

- ▶ Toets **SPEC FCT** indrukken

PROGRAMMA-
FUNCTIES
DRAAIEN

- ▶ Op de softkey **PROGRAMMA- FUNCTIES DRAAIEN** drukken

FUNCTION
TURNDATA

- ▶ Softkey **FUNCTION TURNDATA** indrukken

TURNDATA
CORR

- ▶ Softkey **TURNDATA CORR** indrukken



Als alternatief voor de gereedschapscorrectie met **TURNDATA CORR** kunt u met correctietabellen werken.

Verdere informatie: "Correctietabel", Pagina 386

Voorbeeld

N210 FUNCTION TURNDATA CORR-TCS:Z/X DZL:0.1 DXL:0.05*

...

Correctie onbewerkt werkstuk TURNDATA BLANK

Met de functie **TURNDATA BLANK** hebt u de mogelijkheid met correctie van het onbewerkte werkstuk te werken.

Met behulp van de correctie van het onbewerkte werkstuk herkent de besturing al bewerkte gedeeltes en past alle banen voor het benaderen en verlaten aan de op dat moment geldende bewerkings situatie aan. Hierdoor worden luchtsneden voorkomen en wordt de bewerkingstijd aanzienlijk verkort.

Met **TURNDATA BLANK** roept u een contourbeschrijving op die de besturing als gecorrigeerd onbewerkt werkstuk gebruikt.

De correctie van het onbewerkte werkstuk is uitsluitend actief in combinatie met voorbereidingscycli. Bij nabewerkingscycli bewerkt de besturing altijd de complete contour, bijv. zodat de contour geen offset heeft.

Meer informatie: Gebruikershandboek **Bewerkingscycli programmeren**

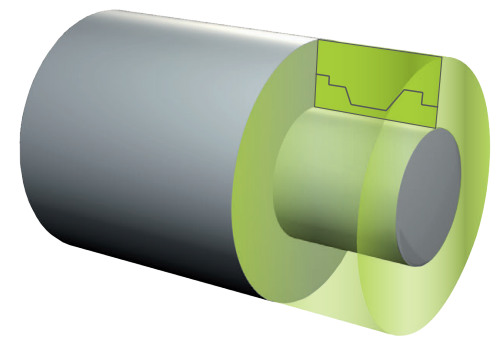
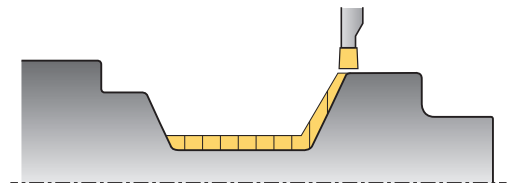
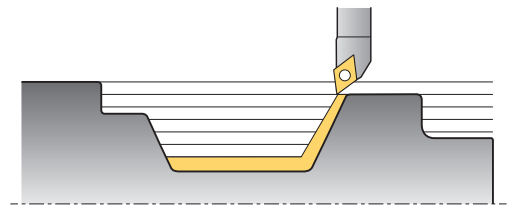

Programmeerinstructies:

- Correctie van het onbewerkte werkstuk is nu alleen mogelijk bij de cyclusbewerking in de draaimodus (**FUNCTION MODE TURN**).
- Voor de correctie van het onbewerkte werkstuk moet u een gesloten contour als onbewerkt werkstuk definiëren (beginpositie = eindpositie). Het onbewerkte werkstuk komt overeen met de dwarsdoorsnede van een rotatiesymmetrische component.

AANWIJZING

Let op: botsingsgevaar!

Met de correctie van het onbewerkte werkstuk optimaliseert de besturing bewerkingsgedeeltes en benaderingsbewegingen. De besturing houdt bij bewegingen voor het benaderen en verlaten rekening met het gecorrigeerde onbewerkte werkstuk. Als gedeeltes van het bewerkte werkstuk buiten het onbewerkte werkstuk uitsteken, kan dat tot beschadiging van het werkstuk en gereedschap leiden.

- ▶ Onbewerkt werkstuk groter dan bewerkte werkstuk definiëren

De functie TURNDATA BLANK definieert u als volgt:

SPEC
FCT

- ▶ Softkeybalk met speciale functies tonen

PROGRAMMA-
FUNCTIES
DRAAIEN

- ▶ Op de softkey **PROGRAMMA- FUNCTIES DRAAIEN** drukken

FUNCTION
TURNDATA

- ▶ Softkey **FUNCTION TURNDATA** indrukken

TURNDATA
BLANK





- ▶ Softkey **TURNDATA BLANK** indrukken
- ▶ Softkey van de gewenste contouroproep indrukken

De contourbeschrijving kan op de volgende manieren worden opgeroepen:

Softkey	Functie
BLANK <FILE>	Contourbeschrijving in een extern NC-programma Oproep via bestandsnaam
BLANK <FILE>=QS	Contourbeschrijving in een extern NC-programma Oproep via stringparameters
BLANK LBL NR	Contourbeschrijving in een subprogramma Oproep via labelnummer
BLANK LBL NAME	Contourbeschrijving in een subprogramma Oproep via labelnaam
BLANK LBL QS	Contourbeschrijving in een subprogramma Oproep via stringparameters

Correctie onbewerkt werkstuk uitschakelen

U schakelt de correctie onbewerkt werkstuk als volgt uit:

- 
 - ▶ Softkeybalk met speciale functies tonen
- 
 - ▶ Op de softkey **PROGRAMMA- FUNCTIES DRAAIEN** drukken
- 
 - ▶ Softkey **FUNCTION TURNDATA** indrukken
- 
 - ▶ Softkey **TURNDATA BLANK** indrukken
- 
 - ▶ Softkey **BLANK OFF** indrukken

Schuine draaibewerking

Soms kan het nodig zijn de draai-assen in een bepaalde positie te brengen om een bewerking te kunnen uitvoeren. Dat is bijv. nodig wanneer u contourelementen vanwege de gereedschapsgeometrie alleen in een bepaalde positie kunt bewerken.

De besturing biedt de volgende mogelijkheden om schuin te bewerken:

- **M144**
- **M128**
- **FUNCTION TCPM** met **REFPNT TIP-CENTER**
- Cyclus **G800 DRAAISYST. AANPASSEN**
Meer informatie: Gebruikershandboek **Bewerkingscycli programmeren**

Wanneer u draaicycli met **M144**, **FUNCTION TCPM** of **M128** uitvoert, veranderen de hoeken van het gereedschap ten opzichte van de contour. De besturing houdt automatisch rekening met deze veranderingen en bewaakt zo ook de bewerking in de schuine positie.

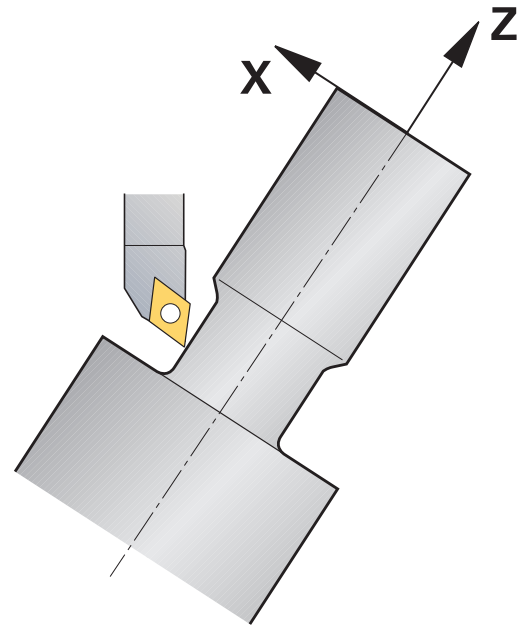

Programmeerinstructies:

- Schroefdraadcycli zijn bij een schuine bewerking uitsluitend onder rechthoekige invalshoeken (+90° en -90°) mogelijk.
- De gereedschapscorrectie **FUNCTION TURNDATA CORR-TCS** werkt altijd in het gereedschapscoördinatensysteem, ook tijdens een schuine bewerking.

M144

Door het schuin instellen van een zwenkas wordt het werkstuk ten opzichte van het gereedschap versteld. De functie **M144** houdt rekening met de positie van de schuin ingestelde assen en compenseert deze offset. Bovendien richt de functie **M144** de Z-richting van het werkstukcoördinatensysteem uit in de richting van de middenas van het werkstuk. Als een schuin ingestelde as een zwenktafel is, d.w.z. dat het werkstuk schuin staat, voert de besturing verplaatsingen in het geroteerde werkstukcoördinatensysteem uit. Als de schuin ingestelde as een zwenkkop is (gereedschap staat schuin), dan wordt het werkstukcoördinatensysteem niet geroteerd.

Na het schuin instellen van de zwenkas moet u evt. het gereedschap in de Y-coördinaat opnieuw voorpositioneren en de positie van de snijkant met cyclus **G800** oriënteren.

...	
N10 M144*	Schuine bewerking activeren
N20 G00 A-25 G40*	Zwenkas positioneren
N30 G800 DRAAISYST. AANPASSEN	Werkstukcoördinatensysteem en gereedschap uitrichten
Q497=+90 ;PRECESSIEHOEK	
Q498=+0 ;GEREEDSCHAP OMKEREN	
Q530=+2 ;SCHUINE BEW.	
Q531=-25 ;INSELHOEK	
Q532=750 ;AANZET	
Q533=+1 ;VOORKEURSRICHTING	
Q535=3 ;EXCENTRISCH DRAAIEN	
Q536=0 ;EXCENTR. ZONDER STOP*	
N40 G00 X+165 Y+0 G40*	Gereedschap voorpositioneren
N50 G00 Z+2 G40*	Gereedschap op startpositie
...	Bewerking met schuin ingestelde as

M128

Als alternatief kunt u ook de functie **M128** gebruiken. De werking is identiek, maar hierbij geldt de volgende beperking: als u de schuine bewerking met M128 activeert, is de snijkantradiuscorrectie zonder cyclus, dus in verplaatsingsregels met **G41/G42**, niet mogelijk. Wanneer u de schuine bewerking met **M144** activeert, geldt deze beperking niet.

FUNCTION TCPM met REFNT TIP-CENTER

Met **FUNCTION TCPM** en de selectie **REFNT TIP-CENTER** activeert u de virtuele gereedschapspunt. Als u de schuine bewerking met **FUNCTION TCPM** met **REFNT TIP-CENTER** activeert, is de snijkantradiuscorrectie zonder cyclus, dus in verplaatsingsregels met **G41/G42**, ook mogelijk.

U kunt ook in de werkstand **Handbediening** schuin draaien, als u **FUNCTION TCPM** met de selectie **REFNT TIP-CENTER** bijv. in de werkstand **Positioneren met handingave** activeert.

Bewerking met gebogen steekgereedschappen

Als u met een gebogen steekgereedschap werkt, moet u de assen instellen. Let daarbij op de kinematica van uw machine.

Voorbeeld machine met AC-kinematica

...	
N80 T "RECESS_25" *	Gebogen steekgereedschap 25°
...	
N110 M144*	Schuine bewerking activeren
N120 G00 A+25 G40*	Zwenkas positioneren
N130 G800 DRAAISYST. AANPASSEN	
Q497=+90 ;PRECESSIEHOEK	Werkstukcoördinatensysteem en gereedschap uitlijnen
Q498=+0 ;GEREEDSCHAP OMKEREN	
Q530=+0 ;SCHUINE BEW.	
Q531=+0 ;INSTELHOEK	
Q532=750 ;AANZET	
Q533=+1 ;VOORKEURSRICHTING	
Q535=3 ;EXCENTRISCH DRAAIEN	
Q536=0 ;EXCENTR. ZONDER STOP*	
N140 G00 X+165 Y+0 Z+2 G40*	Gereedschap indien nodig voorpositioneren
N150 G...	Steekcyclus of steekdraaicycclus definiëren
...	Bewerking

Simultane draibewerking

U kunt de draibewerking met de functie **M128** of **FUNCTION TCPM** en **REFPNT TIP-CENTER** verbinden. Dit stelt u in staat om contouren in één snede te maken waarbij u de invalshoek moet veranderen (simultaanbewerking).

De simultaandraaicontour is een te draaien contour, waarbij op polaire cirkels en lineaire regels een rotatieas kan worden geprogrammeerd waarvan de schuinstelling de contour niet beschadigt. Botsing met zijsnijkanten of houders worden niet voorkomen. Dit maakt het mogelijk om contouren met één gereedschap in één keer te kunnen nabewerken, ofschoon diverse contourdelen alleen in verschillende standen bereikbaar zijn.

Hoe de rotatie-as moet worden ingesteld bij schuine bewerkingen om de verschillende contourdelen zonder botsing te realiseren, schrijft u in het NC-programma.

Met de snijradiusovermaat **DRS** kunt u een equidistante overmaat op de contour laten staan.

Met **FUNCTION TCPM** en **REFPNT TIP-CENTER** kunt u de draaigereedschappen daarvoor ook op de theoretische gereedschapspunt opmeten.

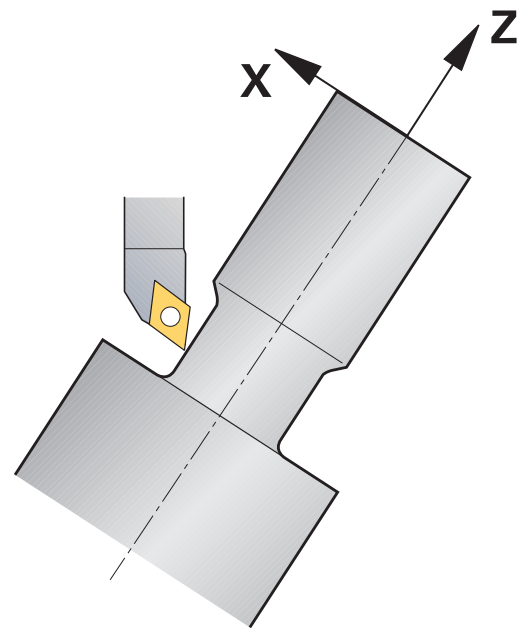

Werkwijze

Ga als volgt te werk om een simultaanprogramma vast te leggen:

- ▶ Draaimodus activeren
- ▶ Draaigereedschap inspannen
- ▶ Coördinatensysteem met cyclus **G800** aanpassen
- ▶ **FUNCTION TCPM** met **REFPNT TIP-CENTER** activeren
- ▶ Radiuscorrectie met G41/G42 activeren
- ▶ Simultaandraaicontour programmeren
- ▶ Radiuscorrectie met departure-regel of G40 beëindigen
- ▶ **FUNCTION TCPM** terugzetten

Voorbeeld

%TURNSIMULTAN G71*	
...	
N120 FUNCTION MODE TURN*	Draaimodus activeren
N130 TOOL CALL "TURN_FINISH"*	Draaigereedschap inspannen
N140 FUNCTION TURNDATA SPIN VCONST:OFF S500*	
N150 M140 MB MAX*	
N160 G800 DRAAISYST. AANPASSEN	Coördinatensysteem aanpassen
Q497=+90 ;PRECESSIEHOEK	
Q498=+0 ;GEREEDSCHAP OMKEREN	
Q530=+0 ;SCHUINE BEW.	
Q531=+0 ;INSTELHOEK	
Q532= MAX ;AANZET	
Q533=+0 ;VOORKEURSRICTING	
Q535=+3 ;EXCENTRISCH DRAAIEN	
Q536=+0 ;EXCENTR. ZONDER STOP	
N170 FUNCTION TCPM F TCP AXIS POS PATHCTRL AXIS REFPNT TIP-CENTER*	FUNCTION TCPM activeren
N180 FUNCTION TURNDATA CORR-TCS:Z/X DRS:-0.1*	
N190 G00 G90 X+100 Y+0 Z+10 G40 M304	
N200 G00 X+45 G42	Radiuscorrectie met G42 activeren
...	
N260 G01 Z-12.5 A-75	Simultaandraaicontour programmeren
N270 G01 Z-15	
N280 I+69 K-20	
N290 G11 H-90 A-45	
N300 G11 H-90 A-45	
...	
N470 G00 G90 X+100 Z-45 G40	Radiuscontour met G40 beëindigen
N480 FUNCTION RESET TCPM	FUNCTION TCPM terugzetten
N490 FUNCTION MODE MILL	
...	
N99999999 %TURNSIMULTAN G71*	

M128

Als alternatief kunt u voor het simultaandraaien ook de functie **M128** gebruiken.

Met M128 gelden de volgende beperkingen:

- Alleen voor NC-programma's die op de middelpuntsbaan van het gereedschap zijn gemaakt
- Alleen voor paddenstoelvormige gereedschappen met TO 9
- Gereedschap moet op het midden van de snijkantradius opgemeten zijn.

Draaibewerking met FreeTurn-gereedschap**Toepassing**

De besturing stelt u in staat FreeTurn-gereedschappen te definiëren en bijvoorbeeld voor schuine of simultane draaibewerkingen te gebruiken.

FreeTurn-gereedschappen zijn draaigereedschappen met meerdere snijkanten. Afhankelijk van de variant kan een enkel FreeTurn-gereedschap parallel aan de as en de contour voor- en nabewerken.

Het gebruik van FreeTurn-gereedschappen verkort dankzij minder gereedschapswissels de bewerkingstijd. De noodzakelijke gereedschapsuitlijning ten opzichte van het werkstuk maakt uitsluitend bewerkingen aan de buitenzijde mogelijk.

Meer informatie: Gebruikershandboek **Instellen, NC-programma's testen en uitvoeren**

Voorwaarden

- Machine waarvan de gereedschapsspil loodrecht op de werkstukspil staat of kan worden schuingesteld
Afhankelijk van de machinekinematica is voor de uitlijning van de spullen ten opzichte van elkaar een rotatie-as noodzakelijk.
- Machine met geregelde gereedschapsspil
De besturing stelt de snijkant van het gereedschap in met behulp van de gereedschapsspil.
- Software-optie Freesdraaien (optie #50)
- Kinematicabeschrijving
De kinematicabeschrijving wordt aangemaakt door de machinefabrikant. Met behulp van de kinematicabeschrijving kan de besturing bijv. rekening houden met de gereedschapsgeometrie.
- Machinemerkmacro's voor simultane draaibewerking met FreeTurn-gereedschap
- FreeTurn-gereedschap met geschikte gereedschapshouder
- Gereedschapsdefinitie
Een FreeTurn-gereedschap bestaat altijd uit drie snijkanten van een geïndexeerd gereedschap.

Functiebeschrijving

Om FreeTurn-gereedschap te gebruiken, roept u in het NC-programma uitsluitend de gewenste snijkant van het correct gedefinieerde geïndexeerde gereedschap op.

Meer informatie: Gebruikershandboek **Bewerkingscycli programmeren**

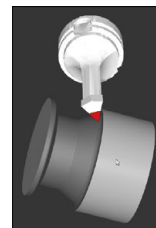

FreeTurn-gereedschap bij de simulatie

FreeTurn-gereedschappen



FreeTurn-snijplaat voor het voorbereiden



FreeTurn-snijplaat voor nabewerken

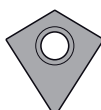

FreeTurn-snijplaat voor het voor- en nabewerken

De besturing ondersteunt alle varianten van FreeTurn-gereedschap:

- Gereedschap met nabewerkingsnijvlakken
- Gereedschap met voorberekingsnijvlakken
- Gereedschap met nabewerkings- en voorberekingsnijvlakken

In de kolom **TYPE** van het gereedschapsbeheer selecteert u als gereedschapstype een draaigereedschap (**TURN**). De afzonderlijke snijkanten wijst u toe als technologiespecifieke gereedschapstypes voorberekingsgereedschap (**ROUGH**) of nabewerkingsgereedschap (**FINISH**) in de kolom **TYPE**.

Meer informatie: Gebruikershandboek **Instellen, NC-programma's testen en uitvoeren**

Een FreeTurn-gereedschap definieert u als geïndexeerd gereedschap met drie snijkanten die met behulp van de oriëntatiehoek **ORI** ten opzichte van elkaar zijn verplaatst. Elke snijkant heeft de gereedschapsoriëntatie **TO 18**.

Meer informatie: Gebruikershandboek **Instellen, NC-programma's testen en uitvoeren**

FreeTurn-gereedschapshouders

Elke FreeTurn-gereedschapsvariant heeft een geschikte gereedschapshouder. HEIDENHAIN biedt kant-en-klare gereedschapshoudersjablonen binnen de software programmeerplaats aan om te downloaden. Met de uit de sjablonen gegenereerde gereedschapshouderkinematica kunt u elke geïndexeerde snijkant toewijzen.

Meer informatie: Gebruikershandboek **Instellen, NC-programma's testen en uitvoeren**



Gereedschapshoudersjabloon voor een FreeTurn-gereedschap

Instructies

AANWIJZING

Let op: botsingsgevaar!

De schachtlengte van het draaigereedschap begrenst de diameter die kan worden bewerkt. Tijdens de afwerking bestaat er gevaar voor botsingen!

► Verloop met behulp van de simulatie testen

- De noodzakelijke gereedschapsuitlijning ten opzichte van het werkstuk maakt uitsluitend bewerkingen aan de buitenzijde mogelijk.
- Denk eraan dat FreeTurn-gereedschappen met verschillende bewerkingsstrategieën kunnen worden gecombineerd. Houd daarom rekening met de specifieke instructies, bijv. in combinatie met de gekozen bewerkingscycli.

Dwarsslede gebruiken

Toepassing



Raadpleeg uw machinehandboek!

Deze functie moet door de machinefabrikant vrijgegeven en aangepast worden.

Met een dwarsslede, ook kotterkop genoemd, kunt u met minder verschillende gereedschappen bijna alle draaibewerkingen uitvoeren. De positie van de dwarsslede in X-richting is programmeerbaar. Op de dwarsslede monteert u bijv. een gereedschap voor draaien in lengterichting, dat u met een TOOL CALL-regel oproept.

De bewerking werkt ook bij gezwenkt bewerkingsvlak en bij niet-rotatiesymmetrische werkstukken.

Bij het programmeren in acht nemen

Bij het werken met een dwarssleden gelden de volgende beperkingen:

- Geen additionele functies **M91** en **M92** mogelijk
- Geen vrijzetten met **M140** mogelijk
- Geen **TCPM** of **M128** mogelijk
- Geen botsingsbewaking **DCM** mogelijk
- Geen cycli **G800**, **G801** en **G880** mogelijk
- Geen cycli **G286** en **G287** mogelijk (optie #157)

Wanneer u de dwarssleden in het gezwenkte bewerkingsvlak gebruikt, let dan op het volgende:

- De besturing berekent het gezwenkte vlak als in de freesmodus. De functies **COORD ROT** en **TABLE ROT** alsmede **SYM (SEQ)** hebben betrekking op het XY-vlak.
- HEIDENHAIN adviseert het positioneergedrag **TURN** te gebruiken. Het positioneergedrag **MOVE** is alleen voorwaardelijk geschikt in combinatie met de dwarssleden.

AANWIJZING**Let op: risico voor gereedschap en werkstuk!**

Met behulp van de functie **FUNCTION MODE TURN** moet voor het gebruik van een dwarssleden een door de machinefabrikant voorbereide kinematica worden geselecteerd. In deze kinematica schakelt de besturing geprogrammeerde X-asverplaatsingen van de dwarssleden bij actieve functie **FACING HEAD** als U-asverplaatsingen om. Bij een niet-actieve functie **FACING HEAD** en in de werkstand **Handbediening** ontbreekt dit automatisme. Daarom worden X-bewegingen (geprogrammeerd of astoets) in de X-as uitgevoerd. De dwarssleden moet in dat geval met de U-as worden verplaatst. Tijdens het vrijzetten of de handmatige bewegingen bestaat er gevaar voor botsingen!

- ▶ Dwarssleden met actieve functie **FACING HEAD POS** in basispositie positioneren
- ▶ Dwarssleden met actieve functie **FACING HEAD POS** vrijzetten
- ▶ In de werkstand **Handbediening** de dwarssleden met de astoets **U** verplaatsen
- ▶ Omdat de functie **Bewerkingsvlak zwenken** mogelijk is, altijd op de 3D-rood-status letten

Gereedschapsgegevens invoeren

De gereedschapsgegevens komen overeen met de gegevens uit de draaigereedschapstabel.

Meer informatie: Gebruikershandboek **Instellen, NC-programma's testen en uitvoeren**

Let op het volgende bij gereedschapsoproep:

- **TOOL CALL**-regel zonder gereedschapsas
- Snijsnelheid en toerental met **TURNDATA SPIN**
- Spil inschakelen met **M3** of **M4**

U kunt voor een toerentalbegrenzing zowel de waarde **NMAX** uit de gereedschapstabel als **SMAX** uit **FUNCTION TURNDATA SPIN** gebruiken.

Functie Dwarsslede activeren en positioneren

Voordat u de functie Dwarsslede activeert, moet u via **FUNCTION MODE TURN** een kinematica met dwarsslede selecteren. Deze worden door de machinefabrikant beschikbaar gesteld.

Voorbeeld

N50 FUNCTION MODE TURN "FACINGHEAD"*

Omschakelen naar de draaimodus met dwarsslede



Bij het activeren van verplaatst de dwarsslede automatisch in X en Y op het nulpunt. Positioneer de spilas ofwel vooraf op een veilige hoogte of voer de veilige hoogte in de NC-regel NC-regel **FACING HEAD POS** in.

Activeer de functie Dwarsslede als volgt:

-  ▶ Toets **SPEC FCT** indrukken
-  ▶ Op de softkey **PROGRAMMA- FUNCTIES DRAAIEN** drukken
-  ▶ Softkey **VLAK- DRAAIWANG** indrukken
-  ▶ Softkey **FACING HEAD POS** indrukken
- ▶ Eventueel veilige hoogte invoeren
- ▶ Eventueel aanzet invoeren

Voorbeeld

N70 FACING HEAD POS*

Activeren zonder veilige hoogte

N70 FACING HEAD POS HEIGHT+100 F1000*

Activeren met positionering op veilige hoogte Z+100 met aanzet 1000

Werken met de dwarslede



Raadpleeg uw machinehandboek!

De machinefabrikant kan eigen cycli voor het werken met een dwarslede beschikbaar stellen. Hieronder worden de standaard beschikbare functies omschreven.

Uw machinefabrikant kan u een functie beschikbaar stellen waarmee u de positie met een verspringing van de dwarslede in X-richting opgeeft. In principe geldt echter, dat het nulpunt in de spilas moet liggen.

Aanbevolen programma-opbouw:

- 1 **FUNCTION MODE TURN** met dwarslede activeren
- 2 Eventueel veilige positie benaderen
- 3 Nulpunt voor spilas verschuiven
- 4 Dwarslede activeren en positioneren met **FACING HEAD POS**
- 5 Bewerken in coördinatenvlak ZX en met draaicycli
- 6 Dwarslede vrijzetten en naar basispositie positioneren
- 7 Dwarslede deactiveren
- 8 Bewerkingsmodus met **FUNCTION MODE TURN** of **FUNCTION MODE MILL** omschakelen

Het coördinatenvlak is zodanig vastgelegd, dat de X-coördinaten de diameter van het werkstuk beschrijven en de Z-coördinaten de posities in lengterichting.



Met de optionele machineparameter **presetToAlignAxis** (nr. 300203) definieert de machinefabrikant asspecifiek hoe de besturing offset-waarden interpreteert. Bij **FACING HEAD POS** is de machineparameter alleen relevant voor de parallelle as **U (U_OFFS)**.

Meer informatie: Gebruikershandboek **Instellen, NC-programma's testen en uitvoeren**

- Wanneer de machineparameter niet is gedefinieerd of met de waarde **FALSE** is gedefinieerd, houdt de besturing bij de afwerking geen rekening met de offset.
- Wanneer de machineparameter met de waarde **TRUE** is gedefinieerd, kunt u met de offset een verschuiving van de dwarslede compenseren. Wanneer u bijv. een dwarslede met meerdere spanmogelijkheden voor het gereedschap gebruikt, zet u de offset op de actuele spanpositie. Hierdoor kunt u NC-programma's onafhankelijk van de spanpositie van het gereedschap uitvoeren.

Functie Dwarslede deactiveren

Deactiveer de functie Dwarslede als volgt:

-  ▶ Toets **SPEC FCT** indrukken
-  ▶ Op de softkey **PROGRAMMA- FUNCTIES DRAAIEN** drukken
-  ▶ Softkey **VLAK- DRAAIWANG** indrukken
-  ▶ Softkey **FUNCTION FACING HEAD** indrukken
-  ▶ Met de **ENT**-toets bevestigen

Voorbeeld

N70 FUNCTION FACING HEAD OFF*

Deactiveren van dwarslede

Snijkrachtbewaking met de functie AFC



Raadpleeg uw machinehandboek!

Deze functie moet door de machinefabrikant vrijgegeven en aangepast worden.

U kunt de functie **AFC** (optie #45) ook in de draaimodus gebruiken en dus het complete bewerkingsproces bewaken. In de draaimodus controleert de besturing op gereedschapsslijtage en gereedschapsbreuk. De aanzetregeling is tijdens het draaien gedeactiveerd.

De besturing gebruikt daarvoor de referentiebelasting **Pref**, de minimumbelasting **Pmin** en de maximaal opgetreden last **Pmax**.

De snijkrachtbewaking met **AFC** werkt in principe als de adaptieve aanzetregeling in de freesmodus. De besturing heeft enigszins andere gegevens, die u via de tabel AFC.TAB ter beschikking heeft.

De berekende referentiebelasting **Pref** < 5 % wordt hierbij automatisch verhoogd tot de ondergrens van 5%.



De functie **AFC CUT BEGIN** pas afwerken nadat het begintoerental is bereikt. Wanneer dat niet het geval is, geeft de besturing een foutmelding en wordt de AFC-snede niet gestart.

Meer informatie: Gebruikershandboek **Instellen, NC-programma's testen en uitvoeren**

AFC-basisinstellingen definiëren

De tabel AFC.TAB geldt voor de freesmodus en voor de draaimodus. Voor de draaimodus maakt u een eigen bewakingsinstelling (regel in de tabel) aan.

Voer de volgende gegevens in de tabel in:

Kolom	Functie
NR	Doorlopend regelnummer in de tabel
AFC	Naam van de bewakingsinstelling. Deze naam moet in de kolom AFC van de gereedschapstabel worden ingevoerd. Daarin is de toewijzing voor het gereedschap vastgelegd
FMIN	Aanzet waarbij de besturing op overbelasting moet reageren. Invoerwaarde in de draaimodus: 0 (is in draaimodus niet nodig)
FMAX	Maximale aanzet in het materiaal tot welke waarde de besturing automatisch de aanzet mag verhogen. Invoerwaarde in de draaimodus: 0 (is in draaimodus niet nodig)
FIDL	Aanzet waarmee de besturing moet verplaatsen, wanneer het gereedschap niet snijdt (aanzet in de lucht). Invoerwaarde in de draaimodus: 0 (is in draaimodus niet nodig)

Kolom	Functie
FENT	Aanzet waarmee de besturing moet verplaatsen wanneer het gereedschap in het materiaal insteekt of zich daaruit terugtrekt. Invoerwaarde in de draaimodus: 0 (is in draaimodus niet nodig)
OVLD	Reactie die de besturing bij overbelasting moet uitvoeren: <ul style="list-style-type: none"> ■ E: foutmelding op het scherm weergeven ■ L: actueel gereedschap blokkeren ■ -: geen overbelastingsreactie uitvoeren Het inspannen van een zuster gereedschap is in de draaimodus niet mogelijk. Wanneer u de overbelastingsreactie M definieert, komt de besturing met een foutmelding.
POUT	Minimumbelasting Pmin voor de gereedschapsbreukbewaking invoeren
SENS	Gevoeligheid van de regeling Invoerwaarde in draaimodus: 0 of 1 voor bewaking op minimale belasting Pmin <ul style="list-style-type: none"> ■ SENS 1: Pmin wordt verwerkt ■ SENS 0: Pmin wordt niet verwerkt
PLC	Waarde die de besturing aan het begin van een bewerkingsgedeelte aan de PLC moet doorgeven. De functie wordt door de machinefabrikant vastgelegd. Raadpleeg het machinehandboek

Bewakingsinstelling voor draaigereedschappen vastleggen

De bewakingsinstelling legt u voor elk draaigereedschap afzonderlijk vast. Ga daarbij als volgt te werk:

- ▶ Gereedschapstabel TOOL.T openen
- ▶ Draaigereedschap zoeken
- ▶ In de kolom AFC de gewenste AFC-strategie overnemen

Als u met het uitgebreide gereedschapsbeheer werkt, kunt u de bewakingsinstelling ook direct in het invoerscherm voor gereedschap opgeven.

Leersnede uitvoeren

In de draaimodus moet de leerfase volledig worden afgewerkt. De besturing geeft een foutmelding wanneer u **TIME** of **DIST** bij de functie **AFC CUT BEGIN** invoert.

Afbreken met de softkey **LEREN BEËIND.** is niet toegestaan.

Het terugzetten van de referentiebelasting is niet toegestaan, de softkey **PREF RESET** wordt grijs weergegeven.

AFC activeren en deactiveren

U kunt de aanzetregeling activeren zoals in de freesmodus.

Controleren op Gereedschapslijtage en gereedschapsbreuk

In de draaimodus kan de besturing op gereedschapsslijtage en gereedschapsbreuk controleren.

Een gereedschapsbreuk heeft een plotselinge load-dump tot gevolg. Opdat de besturing ook controleert op de load-dump, voert u in de kolom SENS de waarde 1 in.



Meer informatie: Gebruikershandboek **Instellen, NC-programma's testen en uitvoeren**

15

Slijpbewerking

15.1 Slijpbewerking op freesmachines (optie #156)

Inleiding



Raadpleeg uw machinehandboek!

De slijpbewerking wordt door de machinefabrikant geconfigureerd en vrijgegeven. Het kan zijn dat u niet over alle beschreven functies en cycli beschikt.

Op speciale types freesmachines kunt u zowel frees- als slijpbewerkingen uitvoeren. Hierdoor kunnen werkstukken volledig op één machine worden uitgevoerd, zelfs wanneer daarvoor ingewikkelde frees- en slijpbewerkingen nodig zijn.

Het begrip slijpen omvat vele verschillende bewerkingstypen die zich deels sterk van elkaar onderscheiden, bijv.:

- Coördinatenslijpen
- Rondslijpen
- Vlaklijpen



Op de TNC 640 kunt u momenteel gebruikmaken van coördinatenslijpen.



Gereedschappen bij het slijpen

Bij het beheer van een slijpgereedschap wordt met andere geometrische beschrijvingen rekening gehouden dan bij frees- of boorgereedschappen. De besturing beschikt hiervoor over een speciaal op een invoerscherm gebaseerd gereedschapsbeheer voor de slijp- en dress-gereedschappen.

Als op uw freesmachine het slijpen is vrijgeschakeld (optie #156), is ook de functie Dressen beschikbaar. Daarmee kunt u de slijpschijf in de machine in de vorm brengen of verscherpen.

Meer informatie: Gebruikershandboek **Instellen, NC-programma's testen en uitvoeren**

Coördinatenslijpen



De besturing biedt verschillende cycli voor de speciale bewegingen tijdens het coördinatenslijpen en dressen.

Meer informatie: Gebruikershandboek **Bewerkingscycli programmeren**

Coördinatenslijpen is het slijpen van een 2D-contour. De gereedschapsverplaatsing in het vlak wordt optioneel overlapt met een pendelbeweging langs de actieve gereedschapsas.

Op een freesmachine gebruikt u het coördinatenslijpen hoofdzakelijk voor de nabewerking van een voorgefabriceerde contour met behulp van een slijpgereedschap. Het coördinatenslijpen verschilt slechts weinig van het frezen. In plaats van een freesgereedschap gebruikt u een slijpgereedschap, bijvoorbeeld een slijpstift of een slijpschijf. Met coördinatenslijpen bereikt u grotere nauwkeurigheid en betere oppervlakken dan door te frezen.

De bewerking vindt plaats in de freesmodus **FUNCTION MODE MILL**.

Met de slijpcycli zijn speciale bewegingen voor het slijpgereedschap beschikbaar. Daarbij overlapt een slag- of oscillatiebeweging, de zogenoemde pendelslag, in de gereedschapsas de beweging in het bewerkingsvlak.

Slijpen is ook mogelijk in het gezwenkte bewerkingsvlak. De besturing pendelt langs de actieve gereedschapsas in het actieve bewerkingsvlak **WPL-CS**.

Pendelslag

Bij het coördinatenslijpen kunt u de beweging van het gereedschap in het vlak met een slagbeweging, de zogenoemde pendelslag, laten overlappen. De overlappende hefbeweging werkt in de actieve gereedschapsas.

U definieert de boven- en ondergrens van de slag en kunt de pendelslag starten, stoppen en de waarden terugzetten. De pendelslag heeft net zolang actief tot u hem weer stopt. Met **M2** of **M30** stopt de pendelslag automatisch.

Voor de definitie, het starten en stoppen van de pendelslag biedt de besturing cycli.

Zolang de pendelslag in het gestarte NC-programma actief is, kunt u niet omschakelen naar de bedrijfsmodus **Handbediening** of **Positioneren met handingave**.



Bedieningsinstructies:

- De pendelslag loopt tijdens een geprogrammeerde stop met **M0** en in de werkstand **PGM-afloop regel voor regel** ook na het einde van een NC-regel verder.
- De besturing ondersteunt geen regelsprong terwijl de pendelslag actief is.



Raadpleeg uw machinehandboek!

Uw machinefabrikant kan definiëren welke override effect op de pendelbeweging heeft.

Grafische weergave van de pendelslag

De grafische simulatieweergave in de werkstanden **PGM-afloop regel voor regel** en **Automatische programma-afloop** geeft de overlappende slagbeweging weer.

Structuur van het NC-programma

Een NC-programma met slijpbewerking is als volgt opgebouwd:

- Indien nodig, dressen van het slijpgereedschap
- Pendelslag definiëren
- Eventueel pendelslag apart starten
- Contour vrijzetten
- Pendelslag stoppen

Voor de contour kunt u bepaalde bewerkingscycli, bijvoorbeeld slijp-, kamer-, tap- of SL-cycli, gebruiken.

De besturing gedraagt zich met een slijpgereedschap als met een freesgereedschap:

- Wanneer u zonder cyclus een contour slijpt, waarvan de kleinste binnenradius kleiner is dan de gereedschapsradius, komt de besturing met een foutmelding.
- Wanneer u met SL-cycli werkt, bewerkt de besturing alleen de gedeeltes die met de huidige gereedschapsradius mogelijk zijn. Het restmateriaal blijft staan.

Meer informatie: Gebruikershandboek **Bewerkingscycli programmeren**

Correcties in het slijpproces

Om de vereiste nauwkeurigheid te realiseren, kunt u met behulp van de correctietabellen tijdens het coördinatenslijpen corrigeren.

Verdere informatie: "Correctietabel", Pagina 386

15.2 Dressen (optie #156)

Basisprincipes functie Dressen



Raadpleeg uw machinehandboek!

De machinefabrikant moet de machine voorbereiden voor het dressen. Indien van toepassing stelt de machinefabrikant eigen cycli beschikbaar.



Met dressen wordt het naslijpen of in de vorm brengen van het slijpgereedschap in de machine aangeduid. Bij het dressen bewerkt het dress-gereedschap de slijpschijf. Daardoor is het slijpgereedschap bij het dressen het werkstuk.

Bij het dressen ontstaat een materiaalafname van de slijpschijf en een mogelijke slijtage aan het dress-gereedschap. Materiaalafname en slijtage leiden tot wijzigingen van de gereedschapsgegevens die na het dressen moeten worden gecorrigeerd.

De parameter COR_TYPE biedt in het gereedschapsbeheer de volgende correctiemogelijkheden voor de gereedschapsgegevens:

- **Slijpschijf met correctie, COR_TYPE_GRINDTOOL**

Correctiemethode met materiaalafname op het slijpgereedschap

Verdere informatie: "Correctiemethodes", Pagina 564

- **Dressgereedschap met slijtage, COR_TYPE_DRESSTOOL**

Correctiemethode met materiaalafname bij het dress-gereedschap

Verdere informatie: "Correctiemethodes", Pagina 564

Het slijp- of dress-gereedschap corrigeert u onafhankelijk van de correctiemethode met de cycli **1032 SLIJPSCHIJF LENGTE CORR.** en **1033 SLIJPSCHIJF RADIUS CORR.**

Meer informatie: Gebruikershandboek **Bewerkingscycli programmeren**



Niet elk slijpgereedschap hoeft te worden gedressd. Neem de aanwijzingen van uw gereedschapsfabrikant in acht.

Coördinatenvlak van de dress-bewerking

Het werkstuknulpunt ligt bij het dressen aan een zijkant van de slijpschijf. De desbetreffende kant selecteren met behulp van cyclus **G1030 SCHIJFKANT ACT.**

De positie van de assen bij het dressen is zodanig vastgelegd dat de X-coördinaten posities op de schijfradius en de Z-coördinaten de posities in lengterichting in de slijpgereedschapsas beschrijven. Op deze manier zijn de dress-programma's onafhankelijk van het machinetype.

De machinefabrikant legt vast welke machineassen de geprogrammeerde bewegingen uitvoeren.

Vereenvoudigd dressen



Raadpleeg uw machinehandboek!

De machinefabrikant moet de machine voorbereiden voor het dressen. Indien van toepassing stelt de machinefabrikant eigen cycli beschikbaar.

Uw machinefabrikant kan de complete dress-modus in een zogenoemde macro programmeren.

Afhankelijk van deze macro start u de dress-modus met een van de volgende cycli:

- Cyclus **G1010 DRESSEN DIAM.**
- Cyclus **G1015 PROFIELDRESSEN**
- Cyclus **G1016 DRESSEN KOMSCHIJF**
- Machinefabrikantcyclus

De programmering van **FUNCTION DRESS BEGIN** is niet nodig.

In dit geval legt de machinefabrikant de procedure voor het dressen vast.

Correctiemethodes

Materiaalafname op het slijpgereedschap

Bij het dressen gebruikt u normaal gesproken een dress-gereedschap dat harder is dan het slijpgereedschap. Door het hardheidsverschil vindt bij het dressen de materiaalafname hoofdzakelijk op het slijpgereedschap plaats. Het geprogrammeerde dress-waarde wordt werkelijk op het slijpgereedschap afgedragen, omdat het dress-gereedschap niet merkbaar slijt. U gebruikt in dit geval de correctiemethode **Slijpschijf met correctie**, **COR_TYPE_GRINDTOOL** in de parameter **COR_TYPE** van het slijpgereedschap.

Meer informatie: Instellen, NC-programma's testen en uitvoeren

Bij deze correctiemethode blijven de gereedschapsgegevens van het dress-gereedschap constant. De besturing corrigeert uitsluitend het slijpgereedschap als volgt:

- Geprogrammeerde dress-waarde in de basisgegevens van het slijpgereedschap, bijv. **R-OVR**
- Evt. gemeten afwijking tussen nominale en actuele maat in de correctiegegevens van het slijpgereedschap, bijv. **DR-OVR**

Materiaalafname op het dress-gereedschap

In tegenstelling tot de standaard situatie vindt de materiaalafname bij bepaalde slijp- en dress-combinaties niet uitsluitend plaats op het slijpgereedschap. In dit geval slijt het dress-gereedschap merkbaar, bijv. bij zeer harde slijpgereedschappen in combinatie met zachtere uitlijngereedschappen. Om deze merkbare slijtage van het uitlijngereedschap te corrigeren, biedt de besturing de correctiemethode **Dressgereedschap met slijtage, COR_TYPE_DRESSTOOL** in de parameter **COR_TYPE** van het slijpgereedschap.

Meer informatie: Instellen, NC-programma's testen en uitvoeren

Bij deze correctiemethode veranderen de gereedschapsgegevens van het dress-gereedschap duidelijk. De besturing corrigeert zowel het slijpgereedschap als het dress-gereedschap als volgt:

- Dresswaarde in de basisgegevens van het slijpgereedschap, bijv. **R-OVR**
- Gemeten slijtage in de correctiegegevens van het dress-gereedschap, bijv. **DXL**

Als u de correctiemethode **Dressgereedschap met slijtage, COR_TYPE_DRESSTOOL** gebruikt, slaat de besturing na het dressen het gereedschapsnummer van het gebruikte dress-gereedschap op in de parameter **T_DRESS** van het slijpgereedschap. De besturing bewaakt bij de toekomstige dress-procedures of u het gedefinieerde dress-gereedschap gebruikt. Wanneer u een ander dress-gereedschap gebruikt, beëindigt de besturing de afwerking met een foutmelding.

U moet het slijpgereedschap telkens na het uitlijnen opnieuw opmeten, zodat de besturing de slijtage kan bepalen en corrigeren.



Bij de correctiemethode **Dressgereedschap met slijtage, COR_TYPE_DRESSTOOL** mag u geen dress-gereedschap voor schuine bewerking gebruiken.

Dressen FUNCTION Dress programmeren



Raadpleeg uw machinehandboek!

Het dressen is een machine-afhankelijke functie. Mogelijk biedt uw machinefabrikant hiervoor een vereenvoudigde procedure.

Verdere informatie: "Vereenvoudigd dressen",
Pagina 564

AANWIJZING

Let op: botsingsgevaar!

Bij het activeren van **FUNCTION DRESS BEGIN** schakelt de besturing de kinematica om. De slijpschijf wordt nu zelf het werkstuk. De assen bewegen indien nodig in omgekeerde richting. Tijdens de uitvoering van de functie en de volgende bewerking bestaat er gevaar voor botsingen!

- ▶ Dress-werkstand **FUNCTION DRESS** alleen in de werkstanden **PGM-afloop regel voor regel** of **Automatische programma-afloop** activeren
- ▶ Slijpschijf vóór de functie **FUNCTION DRESS BEGIN** in de buurt van het dress-gereedschap positioneren
- ▶ Na de functie **FUNCTION DRESS BEGIN** uitsluitend met cycli van HEIDENHAIN of uw machinefabrikant werken
- ▶ Na een NC-programmaonderbreking of stroomonderbreking de verplaatsingsrichting van de assen controleren
- ▶ Eventueel een omschakeling van de kinematica programmeren

AANWIJZING

Let op: botsingsgevaar!

De dress-cycli positioneren het dress-gereedschap aan de geprogrammeerde schijfkant. De positionering vindt gelijktijdig in twee assen van het bewerkingsvlak plaats. De besturing voert tijdens de beweging geen botsingstest uit! Er bestaat botsingsgevaar!

- ▶ Slijpschijf vóór de functie **FUNCTION DRESS BEGIN** in de buurt van het dress-gereedschap positioneren
- ▶ Botsingsvrijheid waarborgen
- ▶ NC-programma's langzaam starten

Bedieningsinstructies

- Aan het schuurgereedschap mag geen gereedschapshouderkinematica zijn toegewezen.
- De besturing geeft het dressen niet grafisch weer. De met behulp van de simulatie vastgestelde tijden komen niet overeen met de werkelijke bewerkingstijden. Reden daarvoor is o.a. de noodzakelijke omschakeling van de kinematica.
- Bij de omschakeling naar de dress-modus blijft het schuurgereedschap in de spil en behoudt het actuele toerental.

De besturing ondersteunt geen regelsprong tijdens het dress-proces. Wanneer u in de regelsprong de eerste NC-regel na het dressen selecteert, verplaatst de besturing zich naar de laatste tijdens het dressen benaderde positie.

Programmeerinstructies

- De functie **FUNCTION DRESS BEGIN** is alleen toegestaan wanneer er zich een slijpgereedschap in de spil bevindt.
- Wanneer de functies Bewerkingsvlak zwenken of **TCPM** actief zijn, kunt u niet naar de dress-werkstand omschakelen.
- In de dress-modus zijn geen cycli voor coördinatenomrekening toegestaan.
- De functie **M140** is in dress-modus niet toegestaan.
- Bij het dressen moeten de snijkant van het dress-gereedschap en het midden van de slijpschijf zich op dezelfde hoogte bevinden. De geprogrammeerde Y-coördinaat moet 0 zijn.

Omschakeling tussen normale modus en dress-modus

Om te zorgen dat de besturing overschakelt naar de dress-kinematica, moet u het dress-proces tussen de functies **FUNCTION DRESS BEGIN** en **FUNCTION DRESS END** programmeren.

Wanneer de dress-werkstand actief is, toont de besturing in de statusweergave een symbool.

Symbool	Bewerkingsmodus
	Dress-werkstand actief: FUNCTION DRESS BEGIN
Geen symbool	Normaal bedrijf frezen of coördinatenslijpen actief

Met de functie **FUNCTION DRESS END** schakelt u terug naar normaal bedrijf.

Bij een NC-programmaonderbreking of een stroomonderbreking activeert de besturing automatisch de normale modus en de vóór de dress-modus actieve kinematica.

AANWIJZING

Let op: botsingsgevaar!

Bij een actieve dress-kinematica werken machinebewegingen indien van toepassing in de tegengestelde richting. Als u de assen verplaatst, bestaat er botsingsgevaar!

- ▶ Na een NC-programmaonderbreking of stroomonderbreking de verplaatsingsrichting van de assen controleren
- ▶ Indien van toepassing een omschakeling van de kinematica programmeren

Dresswerkstand activeren

Ga als volgt te werk om de dress-modus te activeren:

-  ▶ Toets **SPEC FCT** indrukken
-  ▶ Softkey **PROGRAMMA- FUNCTIES** indrukken
-  ▶ Softkey **FUNCTION DRESS** indrukken
-  ▶ Softkey **FUNCTION DRESS BEGIN** indrukken

Als de machinefabrikant de kinematicaselectie vrijgegeven heeft, gaat u als volgt te werk:

-  ▶ Softkey **KINEMATICA SELECT.** indrukken
- ▶ Dressgereedschap en schuurgereedschapscentrum in de Y-coördinaat passend bij elkaar voorpositioneren

Voorbeeld

N110 FUNCTION DRESS BEGIN*	Dresswerkstand activeren
N120 FUNCTION DRESS BEGIN "KINE_DRESS"*	Dresswerkstand activeren met kinematicaselectie

Met de functie **FUNCTION DRESS END** schakelt u terug naar normaal bedrijf.

Voorbeeld

N180 FUNCTION DRESS END*	Dresswerkstand deactiveren
---------------------------------	----------------------------

16

**Touchscreen
bedienen**

16.1 Beeldscherm en bediening

Touchscreen



Raadpleeg uw machinehandboek!
Deze functie moet door de machinefabrikant vrijgegeven en aangepast worden.

Het touchscreen wordt optisch gekenmerkt door een zwarte rand en het ontbreken van softkey-keuzetoetsen.

Als alternatief heeft de TNC 640 het bedieningspaneel in het beeldscherm geïntegreerd.

- 1 Kopregel
Bij een ingeschakelde besturing worden de gekozen werkstanden in de kopregel op het beeldscherm weergegeven:
- 2 Softkeybalk voor de machinefabrikant
- 3 Softkeybalk
De besturing toont verdere functies in een softkeybalk. De actieve softkeybalk wordt als een blauwe balk weergegeven.
- 4 Geïntegreerd bedieningspaneel
- 5 Vastleggen van de beeldschermindeling
- 6 Omschakelen tussen de machinewerkstanden, programmeerwerkstanden en derde bureaublad



Bediening en reiniging

U kunt het touchscreen ook met vervuilde handen bedienen, zolang de touch-sensoren de huidweerstand herkennen. Kleine hoeveelheden vloeistof hebben geen invloed op de werking van het touchscreen, bij grote hoeveelheden kunnen er fouten worden ingevoerd.

Schakel de besturing uit voordat u het beeldscherm reinigt. Als alternatief kunt u ook de reinigingsmodus voor het touchscreen gebruiken.

Meer informatie: Gebruikershandboek **Instellen, NC-programma's testen en uitvoeren**

Breng de reinigingsmiddelen niet rechtstreeks aan op het beeldscherm, maar bevochtig hiermee een geschikte reinigingsdoek.

De volgende reinigingsmiddelen zijn voor het beeldscherm toegestaan:

- Glasreinigers
- Opschuimende beeldschermreinigers
- Milde afwasmiddelen

De volgende reinigingsmiddelen zijn voor het beeldscherm verboden:

- Agressieve oplosmiddelen
- Schuurmiddelen
- Perslucht
- Stoomreiniger



- Touchscreens reageren gevoelig op elektrostatische oplading van de operator. Leid de statische lading af door metalen, gearde voorwerpen aan te raken of ESD-kleding te dragen.
- Voorkom vervuiling van het beeldscherm door werkhandschoenen te dragen.
- Met speciale touchscreen-werkhandschoenen kunt u het touchscreen bedienen.

Bedieningspaneel

Afhankelijk van de uitvoering kunt u de besturing nog steeds via het externe bedieningspaneel bedienen. De touch-bediening kan dan aanvullend met gebaren plaatsvinden.

Wanneer u een besturing met geïntegreerd bedieningspaneel hebben, geldt de volgende beschrijving.

Geïntegreerd bedieningspaneel

Het bedieningspaneel is in het beeldscherm geïntegreerd. De inhoud van het bedieningspaneel verandert afhankelijk van de werkstand waarin u zich bevindt.

1 Bereik waarin u het volgende kunt laten weergeven:

- Alfanumeriek toetsenbord
- **HEROS-menu**
- Potentiometer voor de simulatiesnelheid (alleen in de werkstand **Programmatest**)

2 Machinewerkstanden

3 Programmeerwerkstanden

De actieve werkstand waarop het beeldscherm is ingeschakeld, toont de besturing met groene achtergrond.

De werkstand op de achtergrond toont de besturing aangeduid door een wit driehoekje.

4 ■ Bestandsbeheer

- Calculator
- MOD-functie
- HELP-functie
- Foutmeldingen weergeven

5 Snelmenu

Afhankelijk van de werkstand vindt u hier de belangrijkste functies in één oogopslag.

6 Openen van programmeerdialogen (alleen in de werkstanden **Programmeren** en **Positioneren met handingave**)

7 Invoer van getallen en askeuze

8 Navigatie

9 Pijlen en spronginstructie **GOTO**

10 Taakbalk

Meer informatie: Gebruikershandboek **Instellen, NC-programma's testen en uitvoeren**

Daarnaast levert de machinefabrikant een machinebedieningspaneel.



Raadpleeg uw machinehandboek!

Toetsen zoals **NC-start** of **NC-stop** zijn in uw machinehandboek beschreven.

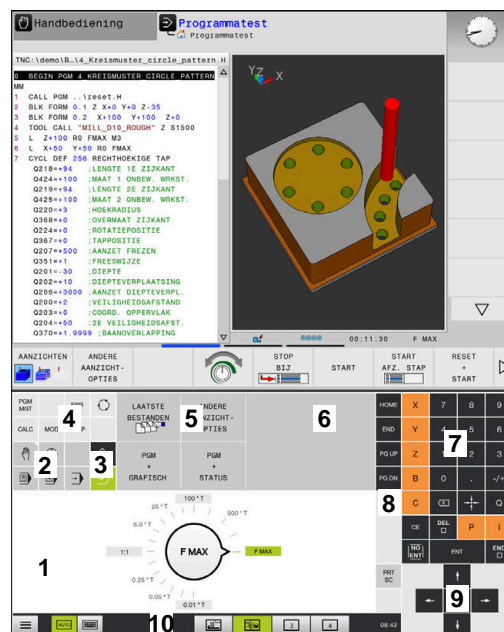

Bedieningspaneel van de werkstand **Programmatest**

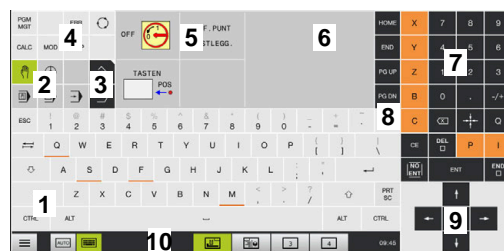

Bedieningspaneel van de werkstand **Handbediening**

Algemene bediening









De volgende toetsen kunnen bijv. door gebaren gemakkelijk worden vervangen:

Toets	Functie	Gebaar
	Werkstanden omschakelen	Tikken op de werkstand in de kopregel
	Softkeybalk omschakelen	Horizontaal over de softkeybalk vegen
	Softkey-keuzetoetsen	Tikken op de functie op het touchscreen

16.2 Gebaren



Overzicht van de mogelijke gebaren

Het beeldscherm van de besturing is geschikt voor multi-touch. Dit betekent dat verschillende gebaren worden herkend, ook met meer vingers tegelijkertijd.

Symbool	Gebaar	Betekenis
	Tikken	Eenmaal het beeldscherm kort aanraken
	Dubbel tikken	Tweemaal het beeldscherm kort aanraken
	Vasthouden	Het beeldscherm langduriger aanraken
		<div style="border: 1px solid black; padding: 5px;"> <p>i Als u permanent stopt, wordt de besturing na ca. 10 seconden automatisch uitgeschakeld. Er is dus geen permanente bediening mogelijk.</p> </div>
	Vegen	Vloeiende beweging over het beeldscherm maken
	Slepen	Beweging over het beeldscherm maken, waarbij het startpunt eenduidig wordt aangegeven
	Slepen met twee vingers	Parallele beweging met twee vingers over het beeldscherm, waarbij het startpunt eenduidig wordt aangegeven
	Opentrekken	Twee vingers uit elkaar bewegen
	Dichttrekken	Twee vingers naar elkaar toe bewegen

Navigeren in tabellen en NC-programma's

U kunt in een NC-programma of een tabel als volgt navigeren:

Symbool	Gebaar	Functie
	Tikken	NC-regel of tabelregel markeren Scrollen stoppen
	Dubbel tikken	Tabelcel inschakelen
	Vegen	Scrollen door NC-programma of tabel

Simulatie bedienen

De besturing biedt touch-bediening bij de volgende grafische weergaven:

- Voorbeeld van een programma in de werkstand **Programmeren**.
- 3D-weergave in de werkstand **Programmatest**.
- 3D-weergave in de werkstand **PGM-afloop regel v.regel**.
- 3D-weergave in de werkstand **Automatische PGM-afloop**.
- Kinematicaweergave

Grafische weergave draaien, zoomen en verschuiven

De besturing biedt de volgende gebaren:

Symbol	Gebaar	Functie
	Dubbel tikken	Grafische weergave op de oorspronkelijke grootte instellen
	Slepen	Grafische weergave draaien (alleen 3D-weergave)
	Slepen met twee vingers	Grafische weergave verschuiven
	Opentrekken	Grafische weergave vergroten
	Dichttrekken	Grafische weergave verkleinen

Grafische weergave meten



Wanneer u het meten in de werkstand **Programmatest** hebt geactiveerd, hebt u de volgende extra functie:

Symbol	Gebaar	Functie
	Tikken	Meetpunt selecteren

CAD-Viewer bedienen



De besturing ondersteunt de touch-bediening ook bij het werken met de **CAD Viewer**. Afhankelijk van de werkstand kunt u gebruikmaken van verschillende gebaren.

Om alle toepassingen te kunnen gebruiken, selecteert u vooraf met behulp van het pictogram de gewenste functie:

Pictogram	Functie
	Basisinstelling
	Toevoegen In selectiemodus als ingedrukte Shift -toets
	Verwijderen In selectiemodus als ingedrukte CTRL -toets

Modus Layer instellen en referentiepunt vastleggen



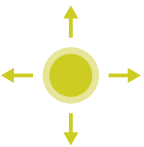
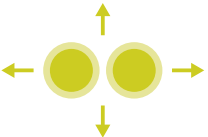

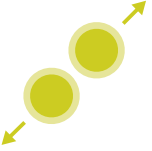
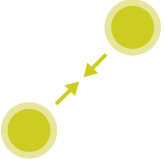
De besturing biedt de volgende gebaren:

Symbol	Gebaar	Functie
	Tikken op een element	Elementinformatie weergeven Referentiepunt vastleggen
	Dubbel tikken op de achtergrond	Grafisch of 3D-model terugzetten naar de oorspronkelijke grootte
	Toevoegen activeren en dubbel tikken op de achtergrond	Grafisch of 3D-model naar de oorspronkelijke grootte en hoek terugzetten
	Slepen	Grafisch of 3D-model roteren (alleen de modus Layer instellen)
	Slepen met twee vingers	Grafisch of 3D-model verschuiven

Symbol	Gebaar	Functie
	Opentrekken	Grafisch of 3D-model vergroten
	Dichttrekken	Grafisch of 3D-model verkleinen

Contour selecteren



De besturing biedt de volgende gebaren:

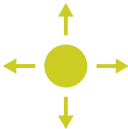
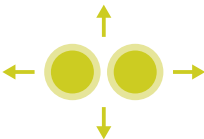
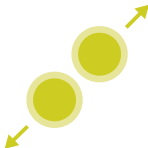
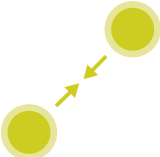

Symbol	Gebaar	Functie
	Tikken op een element	Element selecteren
	Tikken op een element in het venster Lijstweergave	Elementen selecteren of deselecteren
	Toevoegen activeren en tikken op een element	Element opdelen, verkorten, verlengen
	Verwijderen activeren en tikken op een element	Element deselecteren
	Dubbel tikken op de achtergrond	Grafische weergave op de oorspronkelijke grootte instellen

Symbool	Gebaar	Functie
	Vegen over een element	Voorbeeld selecteerbare elementen weergeven Elementinformatie weergeven
	Slepen met twee vingers	Grafische weergave verschuiven
	Opentrekken	Grafische weergave vergroten
	Dichttrekken	Grafische weergave verkleinen

Bewerkingsposities selecteren

De besturing biedt de volgende gebaren:

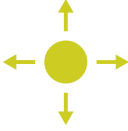
Symbool	Gebaar	Functie
	Tikken op een element	Element selecteren Snijpunt kiezen
	Dubbel tikken op de achtergrond	Grafische weergave op de oorspronkelijke grootte instellen

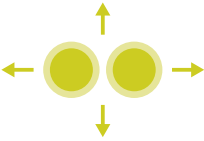
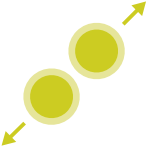
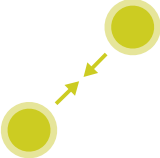
Symbol	Gebaar	Functie
	Vegen over een element	Voorbeeld selecteerbare elementen weergeven Elementinformatie weergeven
	Toevoegen activeren en slepen	Snelkeuzegebied opentrekken
	Verwijderen activeren en slepen	Gebied voor het deselecteren van elementen opentrekken
	Slepen met twee vingers	Grafische weergave verschuiven
	Opentrekken	Grafische weergave vergroten
	Dichttrekken	Grafische weergave verkleinen

Elementen opslaan en in het NC-programma overschakelen

De geselecteerde elementen slaat de besturing op wanneer u tikt op het desbetreffende pictogram.

U hebt de volgende mogelijkheden om terug te gaan naar de werkstand **Programmeren**:

- Toets **Programmeren** indrukken
De besturing gaat naar de werkstand **Programmeren**
- **CAD Viewer** sluiten
De besturing gaat automatisch naar de werkstand **Programmeren**
- Via de taakbalk, om de **CAD Viewer** op het derde bureaublad geopend te laten
Het derde bureaublad blijft op de achtergrond actief.

17

**Tabellen en
overzichten**

17.1 Systeemgegevens

Lijst met D18-functies

Met de functie leest u numerieke systeemgegevens en slaat u de waarde op in een Q-, QL- of QR-parameter, bijv. **FN 18: SYSREAD Q25 = ID210 NR4 IDX3**.



De gelezen waarden van de functie **D18** geeft de besturing onafhankelijk van de eenheid van het NC-programma altijd **metrisch** weer.

Verdere informatie: "D18 – Systeemgegevens lezen", Pagina 321

Met de functie **SYSSTR** leest u alfanumerieke systeemgegevens en slaat u de waarde op in een QS-Parameter, bijv. **QS25 = SYSSTR(ID 10950 NR1)**.

Verdere informatie: "Systeemgegevens lezen", Pagina 331

Binnen een ISO-programma kunt u geen SQL-opdrachten programmeren. U kunt eventueel een klaartekstprogramma met SQL-opdrachten uit een ISO-programma oproepen.

Groepsnaam	Groepsnummer ID...	Systeemnummer NR...	Index IDX...	Beschrijving
Programma-informatie				
	10	3	-	Nummer van de actieve bewerkingscyclus
		6	-	Nummer van de laatste uitgevoerde tastcyclus -1 = geen
		7	-	Type van het oproepende NC-programma: -1 = geen 0 = zichtbaar NC-programma 1 = cyclus / macro, hoofdprogramma is zichtbaar 2 = cyclus / macro, er is geen zichtbaar hoofdprogramma
		8	1	Maateenheid van het direct oproepende NC-programma (dat kan ook een cyclus zijn). Retourwaarden: 0 = mm 1 = inch -1 = er is geen bijbehorend programma
			2	Maateenheid van het in de regelweergave zichtbare NC-programma, van waaruit de actuele cyclus direct of indirect is opgeroepen. Retourwaarden: 0 = mm 1 = inch -1 = er is geen bijbehorend programma
		9	-	Binnen een M-functie-macro: Nummer van de M-functie. Overige -1
			-	Binnen een M-functie-macro: Nummer van de M-functie. Overige -1
		10	-	Herhalingsteller: Voor de hoeveelste keer wordt de huidige codepositie sinds de oproep van het huidige NC-programma doorlopen
		103	Q-parameter nummer	Relevant binnen NC-cycli, om op te vragen of de onder IDX opgegeven Q-parameter in de bijbehorende CYCLE DEF expliciet is opgegeven.
		110	QS-paramete ternr.	Is er een bestand met de naam QS(IDX)? 0 = nee, 1 = ja De functie zet relatieve-bestandspaden om.
		111	QS-paramete ternr.	Is er een directory met de naam QS(IDX)? 0 = nee, 1 = ja Alleen absolute directorypaden mogelijk.

Groepsnaam	Groepsnummer ID...	Systeemnummer NR...	Index IDX...	Beschrijving
Systeemsprongadressen				
	13	1	-	Label waarnaar bij M2/M30 wordt gesprongen, in plaats van het actuele NC-programma te beëindigen. Waarde = 0: M2/M30 is normaal actief
		2	-	Labelnummer of labelnaam waarnaar bij FN 14: ERROR met reactie NC-CANCEL wordt gesprongen, in plaats van het NC-programma met een fout af te breken. Het in het commando FN 14 geprogrammeerde foutnummer kan onder ID992 NR14 worden gelezen. Waarde = 0: FN 14 is normaal actief.
		3	-	Labelnummer of labelnaam waarnaar bij een interne serverfout (SQL, PLC, CFG) of bij foutieve bestandsbewerkingen (FUNCTION FILECOPY, FUNCTION FILEMOVE of FUNCTION FILEDELETE) wordt gesprongen, in plaats van het NC-programma met een fout af te breken. Waarde = 0: fout is normaal actief.
Geïndexeerde toegang tot Q-parameters				
	15	11	Q-parameternr.	Leest Q(IDX)
		12	QL-parameternr.	Leest QL(IDX)
		13	QR-parameternr.	Leest QR(IDX)
Machinetestand				
	20	1	-	Actief gereedschapsnummer
		2	-	Voorbereid gereedschapsnummer
		3	-	Actieve gereedschapsas 0 = X 6 = U 1 = Y 7 = V 2 = Z 8 = W
		4	-	Geprogrammeerd spiltoerental
		5	-	Actieve spiltoestand -1 = spiltoestand ongedefinieerd 0 = M3 actief 1 = M4 actief 2 = M5 na M3 actief 3 = M5 na M4 actief
		7	-	Actieve toerentaltrap
		8	-	Actieve koelmiddeltoestand 0=uit, 1=aan
		9	-	Actieve aanzet
		10	-	Index van het voorbereide gereedschap
		11	-	Index van het actieve gereedschap

Groepsnaam	Groepsnummer ID...	Systeemnummer NR...	Index IDX...	Beschrijving
		14	-	Nummer van de actieve spil
		20	-	Geprogrammeerde snijsnelheid in de draaimodus
		21	-	Spilmodus in de draaimodus: 0 = const. toerental 1 = const. snijsnelh.
		22	-	Koelmiddeltoestand M7: 0 = niet actief, 1 = actief
		23	-	Koelmiddeltoestand M8: 0 = niet actief, 1 = actief

Groepsnaam	Groepsnummer ID...	Systeemnummer NR...	Index IDX...	Beschrijving
Kanaalgegevens				
	25	1	-	Kanaalnummer
Cyclusparameters				
	30	1	-	veiligheidsafstand
		2	-	Boordiepte/freesdiepte
		3	-	aanzetdiepte
		4	-	Aanzet diepteverplaatsing
		5	-	Lengte eerste zijde bij kamer
		6	-	Lengte tweede zijde bij kamer
		7	-	Lengte eerste zijde bij sleuf
		8	-	Lengte tweede kant bij sleuf
		9	-	Radius rondkamer
		10	-	Aanzet frezen
		11	-	Rotatierichting van de freesbaan
		12	-	Wachttijd
		13	-	Spoed cyclus 17 en 18
		14	-	Nabewerkingsovermaat
		15	-	Ruimhoek
		21	-	Tasthoek
		22	-	Tastweg
		23	-	Tastaanzet
		48	-	Tolerantie
		49	-	HSC-Mode (cyclus 32 tolerantie)
		50	-	Tolerantie rotatie-assen (cyclus 32 tolerantie)
		52	Q-parameter-nummer	Type overdrachtparameters bij gebruikerscycli: -1: cyclusparameters in CYCL DEF niet geprogrammeerd 0: cyclusparameters in CYCL DEF numeriek geprogrammeerd (Q-parameters) 1: cyclusparameters in CYCL DEF als string geprogrammeerd (Q-parameters)
		60	-	Veilige hoogte (tastcycli 30 t/m 33)
		61	-	Controleren (tastcycli 30 t/m 33)
		62	-	Snijkanten meten (tastcycli 30 t/m 33)
		63	-	Q-parameternummer voor het resultaat (tastcycli 30 t/m 33)
		64	-	Q-parametertype voor het resultaat (tastcycli 30 t/m 33) 1 = Q, 2 = QL, 3 = QR
		70	-	Multiplicator voor aanzet (cyclus 17 en 18)

Groepsnaam	Groepsnummer ID...	Systeemnummer NR...	Index IDX...	Beschrijving
Modale toestand				
	35	1	-	Maatvoering: 0 = absoluut (G90) 1 = incrementeel (G91)
		2	-	Radiuscorrectie: 0 = R0 1 = RR/RL 10 = Face Milling 11 = Peripheral Milling
Gegevens voor SQL-tabellen				
	40	1	-	Resultaatcode voor het laatste SQL-commando. Als de laatste resultaatcode 1 (= fout) was, wordt als retourwaarde de foutcode doorgegeven.
Gegevens uit de gereedschapstabel				
	50	1	Gereedschap-snr.	Gereedschapslengte L
		2	Gereedschap-snr.	Gereedschapsradius R
		3	Gereedschap-snr.	Gereedschapsradius R2
		4	Gereedschap-snr.	Overmaat gereedschapslengte DL
		5	Gereedschap-snr.	Overmaat gereedschapsradius DR
		6	Gereedschap-snr.	Overmaat gereedschapsradius DR2
		7	Gereedschap-snr.	Gereedschap geblokkeerd TL 0 = niet geblokkeerd, 1 = geblokkeerd
		8	Gereedschap-snr.	Nummer van het zustergereedschap RT
		9	Gereedschap-snr.	Maximale standtijd TIME1
		10	Gereedschap-snr.	Maximale standtijd TIME2
		11	Gereedschap-snr.	Actuele standtijd CUR. TIME
		12	Gereedschap-snr.	PLC-status
		13	Gereedschap-snr.	Maximale lengte snijkant LCUTS
		14	Gereedschap-snr.	Maximale insteekhoek ANGLE
		15	Gereedschap-snr.	TT: aantal snijkanten CUT

Groepsnaam	Groepsnummer ID...	Systeemnummer NR...	Index IDX...	Beschrijving
		16	Gereedschap-snr.	TT: slijttolerantie lengte LTOL
		17	Gereedschap-snr.	TT: slijttolerantie radius RTOL
		18	Gereedschap-snr.	TT: rotatierichting DIRECT 0 = positief, -1 = negatief
		19	Gereedschap-snr.	TT: verstelling vlak R-OFFS R = 99999,9999
		20	Gereedschap-snr.	TT: verstelling lengte L-OFFS
		21	Gereedschap-snr.	TT: breuktolerantie lengte LBREAK
		22	Gereedschap-snr.	TT: breuktolerantie radius RBREAK
		28	Gereedschap-snr.	Maximumtoerental NMAX
		32	Gereedschap-snr.	Punthoek TANGLE
		34	Gereedschap-snr.	Bij vrijzetten LIFTOFF toegestaan (0 = nee, 1 = ja)
		35	Gereedschap-snr.	Slijtagetolerantie-radius R2TOL
		36	Gereedschap-snr.	Gereedschapstype TYPE (frees = 0, slijpgereedschap = 1, ... tastsysteem = 21)
		37	Gereedschap-snr.	Bijbehorende regel in de tastsysteemtabel
		38	Gereedschap-snr.	Tijdstempel van laatste gebruik
		39	Gereedschap-snr.	ACC
		40	Gereedschap-snr.	Spoed voor schroefdraadcycli
		41	Gereedschap-snr.	AFC: referentiebelasting
		42	Gereedschap-snr.	AFC: voorafgaande waarschuwing overbelasting
		43	Gereedschap-snr.	AFC: overbelasting NC-stop
		44	Gereedschap-snr.	Overschrijding standtijd GS
		45	Gereedschap-snr.	Breedte kopse kant van de snijplaat (RCUTS)
		46	Gereedschap-snr.	Werklengte van de frees (LU)

Groepsnaam	Groepsnummer ID...	Systeemnummer NR...	Index IDX...	Beschrijving
		47	Gereedschap-snr.	Halsradius van de frees (RN)

Groepsnaam	Groepsnummer ID...	Systeemnummer NR...	Index IDX...	Beschrijving
Gegevens uit de plaatstabel				
	51	1	Plaatsnummer	Gereedschapsnummer
		2	Plaatsnummer	0 = geen speciaal gereedschap 1 = speciaal gereedschap
		3	Plaatsnummer	0 = geen vaste plaats 1 = vaste plaats
		4	Plaatsnummer	0 = geen geblokkeerde plaats 1 = geblokkeerde plaats
		5	Plaatsnummer	PLC-status
Gereedschapsplaats bepalen				
	52	1	Gereedschap-snr.	Plaatsnummer
		2	Gereedschap-snr.	Gereedschapmagazijnnummer
Bestandsinformatie				
	56	1	-	Aantal regels van de gereedschapstabel
		2	-	Aantal regels van de actieve nulpunttabel
		4	-	Aantal regels van een vrij definieerbare tabel die met FN 26: TABOPEN is geopend
Gereedschapsgegevens voor T- en S-strobe				
	57	1	T-code	Gereedschapsnummer IDX0 = T0-strobe (GS opslaan), IDX1 = T1-strobe (GS inspannen), IDX2 = T2-strobe (GS voorbereiden)
		2	T-code	Gereedschapsindex IDX0 = T0-strobe (GS opslaan), IDX1 = T1-strobe (GS inspannen), IDX2 = T2-strobe (GS voorbereiden)
		5	-	Spiltoerental IDX0 = T0-strobe (GS opslaan), IDX1 = T1-strobe (GS inspannen), IDX2 = T2-strobe (GS voorbereiden)
In de TOOL CALL geprogrammeerde waarden				
	60	1	-	Gereedschapsnummer T
		2	-	Actieve gereedschapsas 0 = X 1 = Y 2 = Z 6 = U 7 = V 8 = W
		3	-	Spiltoerental S
		4	-	Overmaat gereedschapslengte DL
		5	-	Overmaat gereedschapsradius DR
		6	-	Automatische TOOL CALL 0 = ja, 1 = nee
		7	-	Overmaat gereedschapsradius DR2

Groepsnaam	Groepsnummer ID...	Systeemnummer NR...	Index IDX...	Beschrijving
		8	-	Gereedschapsindex
		9	-	Actieve aanzet
		10	-	Snijnsnelheid in [mm/min]
In de TOOL DEF geprogrammeerde waarden				
	61	0	Gereedschap-snr.	Nummer van de gereedschapswisselsequentie lezen: 0 = gereedschap al in spil, 1 = omschakelen tussen externe gereedschappen, 2 = omschakelen intern naar extern gereedschap, 3 = omschakelen speciaal gereedschap naar extern gereedschap, 4 = inspannen extern gereedschap, 5 = omschakelen extern naar intern gereedschap, 6 = omschakelen intern naar intern gereedschap, 7 = omschakelen speciaal gereedschap naar intern gereedschap, 8 = inspannen intern gereedschap, 9 = omschakelen extern gereedschap naar speciaal gereedschap, 10 = omschakelen speciaal gereedschap naar intern gereedschap, 11 = omschakelen speciaal gereedschap naar speciaal gereedschap, 12 = inspannen speciaal gereedschap, 13 = verwijderen extern gereedschap, 14 = verwijderen intern gereedschap, 15 = verwijderen speciaal gereedschap
		1	-	Gereedschapsnummer T
		2	-	Lengte
		3	-	Radius
		4	-	Index
		5	-	Gereedschapsgegevens in TOOL DEF geprogrammeerd 1 = ja, 0 = nee

Groepsnaam	Groepsnummer ID...	Systeemnummer NR...	Index IDX...	Beschrijving
Met FUNCTION TURNDATA geprogrammeerde waarden				
	62	1	-	Overmaat gereedschapslengte DXL
		2	-	Overmaat gereedschapslengte DYL
		3	-	Overmaat gereedschapslengte DZL
		4	-	Overmaat snijkantradius DRS
Informatie over HEIDENHAIN-cycli				
	71	0	0	Cyclus 239: Index van de NC-as, waarvoor de LAC-weegprocedure moet worden uitgevoerd of het laatst is uitgevoerd (X t/m W = 1 t/m 9)
			2	Cyclus 239: oor de LAC-weegprocedure vastgestelde totale traagheid in [kgm ²] (bij rondassen A/B/C) resp. totale massa in [kg] (bij lineaire assen X/Y/Z)
		1	0	Cyclus 957 terugtrekken uit de schroefdraad
		20	0	Configuratie-informatie voor het dressen: (CfgDressSettings) Maximale zoekweg/veiligheidsafstand
			1	Configuratie-informatie voor het dressen: (CfgDressSettings) Zoeksnelheid (met contactgeluidmicrofoon)
			2	Configuratie-informatie voor het dressen: (CfgDressSettings) Factor voor aanzet (verplaatsen zonder aanraking)
			3	Configuratiegegevens voor het dressen: (CfgDressSettings) Factor voor aanzet aan de schijfkant
			4	Configuratiegegevens voor het dressen: (CfgDressSettings) Factor voor aanzet bij de schijfradius
			5	Gereedschapsinformatie voor het dressen: (toolgrind.grd) Veiligheidsafstand in Z (binnen)
			6	Gereedschapsinformatie voor het dressen: (toolgrind.grd) Veiligheidsafstand in Z (buiten)
			7	Bewerkingsinformatie voor het dressen: veiligheidsafstand in X (diameter)
			8	Bewerkingsinformatie voor het dressen: verhouding van de snijsnelheid
			9	Bewerkingsinformatie voor het dressen: geprogrammeerd nummer van het dressgereedschap

Groepsnaam	Groepsnummer ID...	Systeemnummer NR...	Index IDX...	Beschrijving
			10	Bewerkingsinformatie voor het dressen: geprogrammeerd nummer van de dress-kinematica
			11	Bewerkingsinformatie voor het dressen: TCPM actief/niet actief
			12	Bewerkingsinformatie voor het dressen: geprogrammeerde positie van de rotatie-as
			13	Bewerkingsinformatie voor het dressen: snijsnelheid van de slijpschijf
			14	Bewerkingsinformatie voor het dressen: toerental van de dress-spil
			15	Bewerkingsinformatie voor het dressen: magazijnnummer van de omvormer
			16	Bewerkingsinformatie voor het dressen: plaatsnummer van de omvormer
	21		0	Configuratiegegevens voor het schuren: (CfgGrindSettings) Aanzetsnelheid (synchroon-pendelen)
			1	Configuratie-informatie voor het slijpen: (CfgGrindSettings) Zoeksnelheid (met contactgeluidmicrofoon)
			2	Configuratiegegevens voor het slijpen: (CfgGrindSettings) Ontlastfactor
			3	Configuratie-informatie voor het slijpen: (CfgGrindSettings) Meetbesturings-offset
	22		0	Configuratie-informatie voor het gedrag als de sensor niet is geactiveerd. (CfgGrindEvents/sensorNotReached) IDX: sensor
	23		0	Configuratie-informatie voor het gedrag als de sensor al actief is bij het starten. (CfgGrindEvents/sensorActiveAtStart) IDX: sensor
	24		1	Configuratiegegevens voor het door een sensorfunctie bovendien gebruikte gebeurtenis: (CfgGrindEvents/sensorSource2) Sensorfunctie = verplaatsing met tastsysteem
			2	Configuratie-informatie voor de door een sensorfunctie gebruikte extra gebeurtenis: (CfgGrindEvents/sensorSource2) Sensorfunctie = aanzet met contactgeluidmicrofoon

Groepsnaam	Groepsnummer ID...	Systeemnummer NR...	Index IDX...	Beschrijving
			3	Configuratiegegevens voor de door een sensorfunctie gebruikte gebeurtenis: (CfgGrindEvents/sensorSource2) Sensorfunctie = verplaatsing met meetbesturing
			9	Configuratiegegevens voor de door een sensorfunctie gebruikte extra gebeurtenis: (CfgGrindEvents/sensorSource2) Sensorfunctie = OEM-specifieke interactie 1
			10	Configuratiegegevens voor de door een sensorfunctie gebruikte extra gebeurtenis: (CfgGrindEvents/sensorSource2) Sensorfunctie = OEM-specifieke interactie 2
			11	Configuratiegegevens voor het door een sensorfunctie gebruikte gebeurtenis: (CfgGrindEvents/sensorSource2) Sensorfunctie = tussentijds dressen
			12	Configuratiegegevens voor de door een sensorfunctie gebruikte extra gebeurtenis: (CfgGrindEvents/sensorSource2) Sensorfunctie = Teach-toets
	25		1	Configuratiegegevens voor de ontlastfactor van een sensorfunctie (CfgGrindEvents/sensorRelease) Sensorfunctie = aanzet met tastsysteem
			2	Configuratie-informatie voor de ontlastfactor van een sensorfunctie (CfgGrindEvents/sensorRelease) Sensorfunctie = aanzet met contactgeluidmicrofoon
			3	Configuratiegegevens voor de ontlastfactor van een sensorfunctie (CfgGrindEvents/sensorRelease) Sensorfunctie = aanzet met meetsturing
			9	Configuratie-informatie voor de ontlastfactor van een sensorfunctie (CfgGrindEvents/sensorRelease) Sensorfunctie = OEM-specifieke interactie 1
			10	Configuratie-informatie voor de ontlastfactor van een sensorfunctie (CfgGrindEvents/sensorRelease) Sensorfunctie = OEM-specifieke interactie 2
			11	Configuratiegegevens voor de ontlastfactor van een sensorfunctie (CfgGrindEvents/sensorRelease) Sensorfunctie = tussentijds dressen
			12	Configuratiegegevens voor de ontlastfactor van een sensorfunctie (CfgGrindEvents/sensorRelease) Sensorfunctie = Teach-toets

Groepsnaam	Groepsnummer ID...	Systeemnummer NR...	Index IDX...	Beschrijving
		26	1	Configuratiegegevens voor het type reactie op een gebeurtenis van een sensorfunctie (CfgGrindEvents/sensorReaction) Sensorfunctie = aanzet met tastsysteem
			2	Configuratie-informatie voor het type reactie op een gebeurtenis van een sensorfunctie (CfgGrindEvents/sensorReaction) Sensorfunctie = aanzet met contactgeluidmicrofoon
			3	Configuratiegegevens voor het type reactie op een gebeurtenis van een sensorfunctie (CfgGrindEvents/sensorReaction) Sensorfunctie = aanzet met meetbesturing
			9	Configuratiegegevens voor het type reactie op een gebeurtenis van een sensorfunctie (CfgGrindEvents/sensorReaction) Sensorfunctie = OEM-specifieke interactie 1
			10	Configuratiegegevens voor het type reactie op een gebeurtenis van een sensorfunctie (CfgGrindEvents/sensorReaction) Sensorfunctie = OEM-specifieke interactie 2
			11	Configuratiegegevens voor het type reactie op een gebeurtenis van een sensorfunctie (CfgGrindEvents/sensorReaction) Sensorfunctie = tussentijds dressen
			12	Configuratiegegevens voor het type reactie op een gebeurtenis van een sensorfunctie (CfgGrindEvents/sensorReaction) Sensorfunctie = Teach-toets
		27	1	Configuratiegegevens voor de door een sensorfunctie gebruikte gebeurtenis (CfgGrindEvents/sensorSource) Sensorfunctie = aanzet met tastsysteem
			2	Configuratie-informatie voor de door een sensorfunctie gebruikte gebeurtenis (CfgGrindEvents/sensorSource) Sensorfunctie = aanzet met contactgeluidmicrofoon
			3	Configuratiegegevens voor de door een sensorfunctie gebruikte gebeurtenis (CfgGrindEvents/sensorSource) Sensorfunctie = aanzet met meetsturing
			9	Configuratie-informatie voor de door een sensorfunctie gebruikte gebeurtenis (CfgGrindEvents/sensorSource) Sensorfunctie = OEM-specifieke interactie 1
			10	Configuratie-informatie voor de door een sensorfunctie gebruikte gebeurtenis (CfgGrindEvents/sensorSource) Sensorfunctie = OEM-specifieke interactie 2

Groepsnaam	Groepsnummer ID...	Systeemnummer NR...	Index IDX...	Beschrijving
			11	Configuratiegegevens voor de door een sensorfunctie gebruikte gebeurtenis (CfgGrindEvents/sensorSource) Sensorfunctie = tussentijds dressen
			12	Configuratiegegevens voor de door een sensorfunctie gebruikte gebeurtenis (CfgGrindEvents/sensorSource) Sensorfunctie = Teach-toets
		28	0	Configuratiegegevens voor het toewijzen van override-bronnen aan slijpfuncties: (CfgGrindOverrides) Rondslijpen - override-bron voor pendelbeweging
			1	Configuratiegegevens voor het toewijzen van override-bronnen aan slijpfuncties: (CfgGrindOverrides) Rondslijpen - override-bron voor aanzetbeweging
			2	Configuratiegegevens voor het toewijzen van override-bronnen aan slijpfuncties: (CfgGrindOverrides) Vlakslijpen - override-bron voor pendelbeweging
			3	Configuratiegegevens voor het toewijzen van override-bronnen aan slijpfuncties: (CfgGrindOverrides) Vlakslijpen - override-bron voor aanzetbeweging
			4	Configuratie-informatie voor het toewijzen van override-bronnen aan slijpfuncties: (CfgGrindOverrides) Speciaal slijpen - override-bron voor pendelbeweging
			5	Configuratie-informatie voor het toewijzen van override-bronnen aan slijpfuncties: (CfgGrindOverrides) Speciaal slijpen - override-bron voor aanzetbeweging
			6	Configuratiegegevens voor het toewijzen van override-bronnen aan slijpfuncties: (CfgGrindOverrides) Coördinatenslijpen (pendelslag)
			7	Configuratiegegevens voor het toewijzen van override-bronnen aan slijpfuncties: (CfgGrindOverrides) Algemene bewegingen in de aanzetgenerator (bijv. verplaatsen algemeen met/zonder sensor)

Groepsnaam	Groepsnummer ID...	Systeemnummer NR...	Index IDX...	Beschrijving
			8	Configuratiegegevens voor het toewijzen van override-bronnen aan slijpfuncties: (CfgGrindOverrides) Algemene bewegingen in de aanzetgenerator (bijv. verplaatsen met contactgeluidmicrofoon)
			9	Configuratiegegevens voor het toewijzen van override-bronnen aan slijpfuncties: (CfgGrindOverrides) Algemene bewegingen in de aanzetgenerator (bijv. verplaatsen met tastsysteem)

Groepsnaam	Groepsnummer ID...	Systeemnummer NR...	Index IDX...	Beschrijving
Vrij beschikbaar geheugenbereik voor cycli van de fabrikant				
	72	0-39	0 t/m 30	Vrij beschikbaar geheugenbereik voor cycli van de fabrikant. De waarden worden door de TNC alleen bij een besturings-reboot teruggezet (= 0). Bij het annuleren worden de waarden niet op de waarde teruggezet die ze voor het tijdstip van de uitvoering hadden. T/m 597110-11: alleen NR 0-9 en IDX 0-9 Vanaf 597110-12: NR 0-39 en IDX 0-30
Vrij beschikbaar geheugenbereik voor user-cycli				
	73	0-39	0 t/m 30	Vrij beschikbaar geheugenbereik voor cycli van de gebruiker. De waarden worden door de TNC alleen bij een besturings-reboot teruggezet (= 0). Bij het annuleren worden de waarden niet op de waarde teruggezet die ze voor het tijdstip van de uitvoering hadden. T/m 597110-11: alleen NR 0-9 en IDX 0-9 Vanaf 597110-12: NR 0-39 en IDX 0-30
Minimale en maximale spiltoerental lezen				
	90	1	Spil-ID	Minimale spiltoerental van de laagste toerentaltrap. Indien er geen spil/toeren zijn geconfigureerd, wordt CfgFeedLimits/minFeed van de eerste parameterset van de spil verwerkt. Index 99 = actieve spil
		2	Spil-ID	Maximale spiltoerental van de hoogste toerentaltrap. Indien er geen spil/toeren zijn geconfigureerd, wordt CfgFeedLimits/maxFeed van de eerste parameterset van de spil verwerkt. Index 99 = actieve spil
Gereedschapscorrecties				
	200	1	1 = zonder overmaat 2 = met overmaat 3 = met overmaat en overmaat uit TOOL CALL	Actieve radius
		2	1 = zonder overmaat 2 = met overmaat 3 = met overmaat en overmaat uit TOOL CALL	Actieve lengte
		3	1 = zonder overmaat 2 = met overmaat	Afrondingsradius R2

Groepsnaam	Groepsnummer ID...	Systeemnummer NR...	Index IDX...	Beschrijving
			3 = met overmaat en overmaat uit TOOL CALL	
		6	Gereedschap-snr.	Gereedschapslengte index 0 = actief gereedschap
Coördinatentransformaties				
	210	1	-	Basisrotatie (handbediening)
		2	-	Geprogrammeerde rotatie
		3	-	Actieve spiegelas bit#0 t/m 2 en 6 t/m 8: as X, Y, Z en U, V, W
		4	as	Actieve maatfactor Index: 1 - 9 (X, Y, Z, A, B, C, U, V, W)
		5	Rotatie-as	3D-ROT Index: 1 - 3 (A, B, C)
		6	-	Bewerkingsvlak zwenken in de programma-afloop-werkstanden 0 = niet actief -1 = actief
		7	-	Bewerkingsvlak zwenken in handbedienings-werkstanden 0 = niet actief -1 = actief
		8	QL-parameternr.	Verdraaiingshoek tussen spil en het gezwenkte coördinatensysteem. Projecteert de in QL-parameters opgeslagen hoek van het invoercoördinatensysteem in het gereedschapscoördinatensysteem. Wordt IDX leeggelaten, dan wordt de hoek 0 geprojecteerd.

Groepsnaam	Groepsnummer ID...	Systeemnummer NR...	Index IDX...	Beschrijving
Coördinaattransformaties				
	210	10	-	Type definitie van de actieve zwenking: 0 = geen zwenking - wordt teruggegeven indien zowel in de werkstand Handbediening als in de automatische werkstanden geen zwenking actief is. 1 = axiaal 2 = ruimtehoek
		11	-	Coördinatensysteem voor handmatige bewegingen: 0 = machinecoördinatensysteem M-CS 1 = bewerkingsvlak-coördinatensysteem WPL-CS 2 = gereedschapscoördinatensysteem T-CS 4 = werkstukcoördinatensysteem W-CS
		12	As	Correctie in het bewerkingsvlak-coördinatensysteem WPL-CS (FUNCTION TURNDATA CORR WPL resp. FUNCTION CORRDATA WPL) index: 1 - 9 (X, Y, Z, A, B, C, U, V, W)
Actief coördinatensysteem				
	211	-	-	1 = invoersysteem (default) 2 = REF-systeem 3 = gereedschapswisselsysteem
Speciale transformaties in de draaimodus				
	215	1	-	Hoek voor de precessie van het invoersysteem in het XY-vlak in de draaimodus. Om de transformatie terug te zetten, moet voor de hoek de waarde 0 worden ingevoerd. Deze transformatie wordt in het kader van cyclus 800 (parameter Q497) gebruikt.
		3	1-3	Uitlezen van de met NR2 geschreven ruimtehoek. Index: 1 - 3 (rotA, rotB, rotC)
Actieve nulpuntverschuiving				
	220	2	as	Huidige nulpuntverschuiving in [mm] Index: 1 - 9 (X, Y, Z, A, B, C, U, V, W)
		3	as	Verskil tussen referentie- en referentiepunt lezen. Index: 1 - 9 (X, Y, Z, A, B, C, U, V, W)
		4	As	Waarden voor OEM-offset lezen. Index: 1 - 9 (X_OFFS, Y_OFFS, Z_OFFS,...)
Verplaatsingsbereik				
	230	2	as	Negatieve software-eindschakelaar Index: 1 - 9 (X, Y, Z, A, B, C, U, V, W)
		3	as	Positieve software-eindschakelaar Index: 1 - 9 (X, Y, Z, A, B, C, U, V, W)

Groepsnaam	Groepsnummer ID...	Systeemnummer NR...	Index IDX...	Beschrijving
		5	-	Software-eindschakelaar aan of uit: 0 = aan, 1 = uit Voor modulo-assen moet de bovenste en onderste grens of geen grens zijn ingesteld.
Nominale positie in REF-systeem lezen				
	240	1	as	Actuele nominale positie in REF-systeem
Nominale positie in REF-systeem inclusief offsets (handwiel etc.) lezen				
	241	1	as	Actuele nominale positie in REF-systeem
Nominale posities van fysieke assen in het REF-systeem				
	245	1	As	Actuele nominale posities van fysieke assen in het REF-systeem
Actuele positie in het actieve coördinatensysteem lezen				
	270	1	as	Actuele nominale positie in het invoersysteem worden De functie levert bij oproep met actieve gereedschapsradiuscorrectie de niet-gecorrigeerde posities voor de hoofdassen X, Y en Z. Als de functie met actieve gereedschapsradiuscorrectie voor een rondas wordt opgeroepen, wordt een foutmelding getoond. Index: 1 - 9 (X, Y, Z, A, B, C, U, V, W)
Actuele positie in het actieve coördinatensysteem inclusief de offset (handwiel etc.) lezen				
	271	1	as	Actuele nominale positie in het invoersysteem
Informatie over M128 lezen				
	280	1	-	M128 actief: -1 = ja, 0 = nee
		3	-	Toestand van TCPM na Q-nr.: Q-nr. + 0: TCPM actief, 0 = nee, 1 = ja Q-nr. + 1: AXIS, 0 = POS, 1 = SPAT Q-nr. + 2: PATHCTRL, 0 = AXIS, 1 = VECTOR Q-nr. + 3: aanzet, 0 = F TCP, 1 = F CONT
Machinekinematica				
	290	5	-	0: temperatuurcompensatie niet actief 1: temperatuurcompensatie actief
		10	-	Index van de in FUNCTION MODE MILL of FUNCTION MODE TURN geprogrammeerde machinekinematica uit Channels/ChannelSettings/CfgKinList/kinCompositeModels -1 = niet geprogrammeerd
Gegevens van de machinekinematica lezen				
	295	1	QS-parameternr.	Lezen van de asnamen van de actieve drieassen-kinematica. De asnamen worden na QS(IDX), QS(IDX+1) en QS(IDX+2) geschreven. 0 = bewerking uitgevoerd
		2	0	Functie FACING HEAD POS actief? 1 = ja, 0 = nee

Groepsnaam	Groepsnummer ID...	Systeemnummer NR...	Index IDX...	Beschrijving
		4	Rondas	Lezen of de opgegeven rondas deel uitmaakt van de kinematische berekening. 1 = ja, 0 = nee (een rondas kan met M138 van de kinematische berekening worden uitgesloten.) Index: 4, 5, 6 (A, B, C)
		5	Nevenas	Lezen of de opgegeven nevenas in de kinematica wordt gebruikt. -1 = as niet in kinematica 0 = as wordt niet in de kinematische rekening ingevoerd:
		6	as	Hoekkop verschuivingsvector in het basiscoördinatensysteem B-CS door hoekkop Index: 1, 2, 3 (X, Y, Z)
		7	as	Hoekkop richtingsvector van het gereedschap in het basiscoördinatensysteem B-CS Index: 1, 2, 3 (X, Y, Z)
		10	as	Programmeerbare assen bepalen. Bij de opgegeven index van de as de bijbehorende as-ID (index uit CfgAxis/axisList) bepalen. Index: 1 - 9 (X, Y, Z, A, B, C, U, V, W)
		11	As-ID	Programmeerbare assen bepalen. Bij de opgegeven as-ID de index van de as (X = 1, Y = 2, ...) bepalen. Index: as-ID (index uit CfgAxis/axisList)

Groepsnaam	Groepsnummer ID...	Systeemnummer NR...	Index IDX...	Beschrijving
Geometrische instelling wijzigen				
	310	20	as	Diameterprogrammering: -1 = aan, 0 = uit
		126	-	M126: -1 = aan, 0 = uit
Huidige systeemtijd				
	320	1	0	Systeemtijd in seconden die sinds 01.01.1970, 00:00:00 uur is verstreken (real-time).
			1	Systeemtijd in seconden die sinds 01.01.1970, 00:00:00 uur is verstreken (vooruitberekening).
		3	-	Bewerkingstijd van het actuele NC-programma lezen.
Notatie voor systeemtijd				
	321	0	0	Notatie van: systeemtijd in seconden die sinds 1.1.1970, 0:00 uur is verstreken (real-time) Notatie: DD.MM.JJJJ hh:mm:ss
			1	Notatie van: systeemtijd in seconden die sinds 1.1.1970, 0:00 uur is verstreken (vooruitberekening) Notatie: DD.MM.JJJJ hh:mm:ss
		1	0	Notatie van: systeemtijd in seconden die sinds 1.1.1970, 0:00 uur is verstreken (real-time) Notatie: D.MM.JJJJ h:mm:ss
			1	Notatie van: systeemtijd in seconden die sinds 1.1.1970, 0:00 uur is verstreken (vooruitberekening) Notatie: D.MM.JJJJ h:mm:ss
		2	0	Notatie van: systeemtijd in seconden die sinds 1.1.1970, 0:00 uur is verstreken (real-time) Notatie: D.MM.JJJJ h:mm
			1	Notatie van: systeemtijd in seconden die sinds 1.1.1970, 0:00 uur is verstreken (vooruitberekening) Notatie: D.MM.JJJJ h:mm
		3	0	Notatie van: systeemtijd in seconden die sinds 1.1.1970, 0:00 uur is verstreken (real-time) Notatie: D.MM.JJ h:mm
			1	Notatie van: systeemtijd in seconden die sinds 1.1.1970, 0:00 uur is verstreken (vooruitberekening) Notatie: D.MM.JJ h:mm
		4	0	Notatie van: systeemtijd in seconden die sinds 1.1.1970, 0:00 uur is verstreken (real-time) Notatie: JJJJ-MM-DD hh:mm:ss
			1	Notatie van: systeemtijd in seconden die sinds 1.1.1970, 0:00 uur is verstreken (vooruitberekening) Notatie: JJJJ-MM-DD hh:mm:ss

Groepsnaam	Groepsnummer ID...	Systeemnummer NR...	Index IDX...	Beschrijving
		5	0	Notatie van: systeemtijd in seconden die sinds 1.1.1970, 0:00 uur is verstreken (real-time) Notatie: JJJJ-MM-DD hh:mm
			1	Notatie van: systeemtijd in seconden die sinds 1.1.1970, 0:00 uur is verstreken (vooruitberekening) Notatie: JJJJ-MM-DD hh:mm
		6	0	Notatie van: systeemtijd in seconden die sinds 1.1.1970, 0:00 uur is verstreken (real-time) Notatie: JJJJ-MM-DD h:mm
			1	Notatie van: systeemtijd in seconden die sinds 1.1.1970, 0:00 uur is verstreken (vooruitberekening) Notatie: JJJJ-MM-DD h:mm
		7	0	Notatie van: systeemtijd in seconden die sinds 1.1.1970, 0:00 uur is verstreken (real-time) Notatie: JJ-MM-DD h:mm
			1	Notatie van: systeemtijd in seconden die sinds 1.1.1970, 0:00 uur is verstreken (vooruitberekening) Notatie: JJ-MM-DD h:mm
		8	0	Notatie van: systeemtijd in seconden die sinds 1.1.1970, 0:00 uur is verstreken (real-time) Notatie: DD.MM.JJJJ
			1	Notatie van: systeemtijd in seconden die sinds 1.1.1970, 0:00 uur is verstreken (vooruitberekening) Notatie: DD.MM.JJJJ
		9	0	Notatie van: systeemtijd in seconden die sinds 1.1.1970, 0:00 uur is verstreken (real-time) Notatie: D.MM.JJJJ
			1	Notatie van: systeemtijd in seconden die sinds 1.1.1970, 0:00 uur is verstreken (vooruitberekening) Notatie: D.MM.JJJJ
		10	0	Notatie van: systeemtijd in seconden die sinds 1.1.1970, 0:00 uur is verstreken (real-time) Notatie: D.MM.JJ
			1	Notatie van: systeemtijd in seconden die sinds 1.1.1970, 0:00 uur is verstreken (vooruitberekening) Notatie: D.MM.JJ
		11	0	Notatie van: systeemtijd in seconden die sinds 1.1.1970, 0:00 uur is verstreken (real-time) Notatie: JJJJ-MM-DD
			1	Notatie van: systeemtijd in seconden die sinds 1.1.1970, 0:00 uur is verstreken (vooruitberekening) Notatie: JJJJ-MM-DD

Groepsnaam	Groepsnummer ID...	Systeemnummer NR...	Index IDX...	Beschrijving
		12	0	Notatie van: systeemtijd in seconden die sinds 1.1.1970, 0:00 uur is verstreken (real-time) Notatie: JJ-MM-DD
			1	Notatie van: systeemtijd in seconden die sinds 1.1.1970, 0:00 uur is verstreken (vooruitberekening) Notatie: JJ-MM-DD
		13	0	Notatie van: systeemtijd in seconden die sinds 1.1.1970, 0:00 uur is verstreken (real-time) Notatie: hh:mm:ss
			1	Notatie van: systeemtijd in seconden die sinds 1.1.1970, 0:00 uur is verstreken (vooruitberekening) Notatie: hh:mm:ss
		14	0	Notatie van: systeemtijd in seconden die sinds 1.1.1970, 0:00 uur is verstreken (real-time) Notatie: h:mm:ss
			1	Notatie van: systeemtijd in seconden die sinds 1.1.1970, 0:00 uur is verstreken (vooruitberekening) Notatie: h:mm:ss
		15	0	Notatie van: systeemtijd in seconden die sinds 1.1.1970, 0:00 uur is verstreken (real-time) Notatie: h:mm
			1	Notatie van: systeemtijd in seconden die sinds 1.1.1970, 0:00 uur is verstreken (vooruitberekening) Notatie: h:mm
		16	0	Notatie van: systeemtijd in seconden die sinds 1.1.1970, 0:00 uur is verstreken (realtime) notatie: DD.MM.JJJJ hh:mm
			1	Notatie van: systeemtijd in seconden die sinds 1.1.1970, 0:00 uur is verstreken (vooruitberekening) notatie: DD.MM.JJJJ hh:mm
		20	0	Actuele kalenderweek volgens ISO 8601 (realtime)
			1	Actuele kalenderweek volgens ISO 8601 (vooruitberekening)

Groepsnaam	Groepsnummer ID...	Systeemnummer NR...	Index IDX...	Beschrijving
Globale programma-instellingen GPS: activeringstoestand globaal				
	330	0	-	0 = geen globale programma-instellingen GPS actief 1 = willekeurige GPS-instelling actief
Globale programma-instellingen GPS: activeringstoestand afzonderlijk				
	331	0	-	0 = geen globale programma-instellingen GPS actief 1 = willekeurige GPS-instelling actief
		1	-	GPS: basisrotatie 0 = uit, 1 = aan
		3	as	GPS: spiegeling 0 = uit, 1 = aan Index: 1 - 6 (X, Y, Z, A, B, C)
		4	-	GPS: verschuiving in het gewijzigde werkstuk- systeem 0 = uit, 1 = aan
		5	-	GPS: rotatie in het invoersysteem 0 = uit, 1 = aan
		6	-	GPS: aanzetfactor 0 = uit, 1 = aan
		8	-	GPS: handwiel-override 0 = uit, 1 = aan
		10	-	GPS: virtuele gereedschapsas VT 0 = uit, 1 = aan
		15	-	GPS: selectie van handwielcoördinatensys- teem 0 = machinecoördinatensysteem M-CS 1 = werkstukcoördinatensysteem W-CS 2 = gemodificeerd werkstukcoördinatensys- teem mW-CS 3 = bewerkingsvlak-coördinatensysteem WPL- CS
		16	-	GPS: verschuiving in werkstukstelsysteem 0 = uit, 1 = aan
		17	-	GPS: as-offset 0 = uit, 1 = aan

Groepsnaam	Groepsnummer ID...	Systeemnummer NR...	Index IDX...	Beschrijving
Globale programma-instellingen GPS				
	332	1	-	GPS: hoek van de basisrotatie
		3	as	GPS: spiegeling 0 = niet gespiegeld, 1 = gespiegeld Index: 1 - 6 (X, Y, Z, A, B, C)
		4	as	GPS: verschuiving in het gewijzigde werkstukcoördinatensysteem mW-CS Index: 1 - 6 (X, Y, Z, A, B, C)
		5	-	GPS: hoek van de rotatie in het invoercoördinatensysteem I-CS
		6	-	GPS: aanzetfactor
		8	as	GPS: handwiel-override Maximum van de absolute waarde Index: 1 - 10 (X, Y, Z, A, B, C, U, V, W, VT)
		9	as	GPS: waarde voor handwiel-override Index: 1 - 10 (X, Y, Z, A, B, C, U, V, W, VT)
		16	as	GPS: verschuiving in het werkstukcoördinatensysteem W-CS Index: 1 - 3 (X, Y, Z)
		17	as	GPS: as-offsets Index: 4 - 6 (A, B, C)
Schakelend tastsysteem TS				
	350	50	1	Type tastsysteem: 0: TS120, 1: TS220, 2: TS440, 3: TS630, 4: TS632, 5: TS640, 6: TS444, 7: TS740
			2	Regel in de tastsysteemtabel
		51	-	Effectieve lengte
		52	1	Effectieve radius van de tastkogel
			2	Afrondingsradius
		53	1	Middenverstelling (hoofdas)
			2	Middenverstelling (nevenas)
		54	-	Hoek van spilorientatie in graden (middenverstelling)
		55	1	IJlgang
			2	Meetaanzet
			3	Aanzet voor voorpositionering: FMAX_PROBE of FMAX_MACHINE
		56	1	Maximale meetweg
			2	Veiligheidsafstand
		57	1	Spilorientatie mogelijk 0 = nee, 1 = ja
			2	Hoek van spilorientatie in graden

Groepsnaam	Groepsnummer ID...	Systeemnummer NR...	Index IDX...	Beschrijving
Tafeltaststelsysteem voor gereedschapsmeting TT				
	350	70	1	TT: type taststelsysteem
			2	TT: regel in de taststelsysteemtabel
			3	TT: aanduiding van de actieve regel in de taststelsysteemtabel
			4	TT: ingang taststelsysteem
		71	1/2/3	TT: middelpunt van taststelsysteem (REF-systeem)
		72	-	TT: taststelsysteemradius
		75	1	TT: ijlgang
			2	TT: meetaanzet bij stilstaande spil
			3	TT: meetaanzet bij draaiende spil
		76	1	TT: maximale meetweg
			2	TT: veiligheidsafstand voor lengtemeting
			3	TT: veiligheidsafstand voor radiusmeting
			4	TT: afstand onderkant gereedschap tot bovenkant stift
		77	-	TT: spiltoerental
		78	-	TT: tastrichting
		79	-	TT: stop bij uitwijken van taststelsysteem
			-	TT: draadloze overdracht activeren
		100	-	Padlengte waarna bij de taststelsysteem simulatie de taster wordt uitgeweken

Groepsnaam	Groepsnummer ID...	Systeemnummer NR...	Index IDX...	Beschrijving
Referentiepunt uit tastcyclus (tastresultaten)				
	360	1	Coördinaat	Laatste referentiepunt van een handmatige tastcyclus resp. laatste tastpunt uit cyclus 0 (invoercoördinatensysteem). Correcties: lengte, radius en middenverstelling
		2	as	Laatste referentiepunt van een handmatige tastcyclus resp. laatste tastpunt uit cyclus 0 (machinecoördinatensysteem, als index zijn alleen assen van de actieve 3D-kinematica toegestaan). Correctie: alleen middenverstelling
		3	Coördinaat	Meetresultaat in het invoersysteem van de tastsysteemcycli 0 en 1. Het meetresultaat wordt in de vorm van coördinaten uitgelezen. Correctie: alleen middenverstelling
		4	Coördinaat	Laatste referentiepunt van een handmatige tastcyclus resp. laatste tastpunt uit cyclus 0 (werkstukcoördinatensysteem). Het meetresultaat wordt in de vorm van coördinaten uitgelezen. Correctie: alleen middenverstelling
		5	as	Aswaarden, niet gecorrigeerd
		6	Coördinaat / as	Uitlezen van de meetresultaten in de vorm van coördinaten/aswaarden in het invoersysteem van tastprocessen. Correctie: alleen lengte
		10	-	Spiloriëntatie
		11	-	Foutstatus van het tastproces: 0: tastproces succesvol -1: tastpositie niet bereikt -2: taster al aan het begin van het tasten uitgeweken

Groepsnaam	Groepsnummer ID...	Systeemnummer NR...	Index IDX...	Beschrijving
Instellingen voor tastcycli				
	370	2	-	IJlgang voor meting
		3	-	Machine-ijlgang als meetijlgang
		5	-	Hoeknagleiding aan/uit
		6	-	Automatische meetcycli: onderbreking met info aan/uit
		7	-	Reactie wanneer de automatische meetcyclus 14xx de tastpositie niet bereikt: 0 = afbreken 1 = waarschuwing 2 = geen melding Bij de waarden 1 resp. 2 moet het meetresultaat worden verwerkt en daarop worden gereageerd.
Waarden uit actieve nulpunttabel lezen of schrijven				
	500	Row number	Kolom	Waarden lezen
Waarden uit preset-tabel lezen of schrijven (basistransformatie)				
	507	Row number	1-6	Waarden lezen
As-offsets uit preset-tabel lezen of schrijven				
	508	Row number	1-9	Waarden lezen
Gegevens voor de palletbewerking				
	510	1	-	Actieve regel
		2	-	Actuele palletnummer. Waarde van de kolom NAAM van de laatste invoer van het type PAL. Wanneer de kolom leeg is of geen getalwaarde bevat, wordt de waarde -1 geretourneerd.
		3	-	Actuele regel van pallettabel.
		4	-	Laatste regel van het NC-programma van de actuele pallet.
		5	as	Gereedschapsgeoriënteerde bewerking: Veilige hoogte geprogrammeerd: 0 = nee, 1 = ja Index: 1 - 9 (X, Y, Z, A, B, C, U, V, W)
		6	as	Gereedschapsgeoriënteerde bewerking: veilige hoogte De waarde is ongeldig wanneer ID510 NR5 met de desbetreffende IDX de waarde 0 oplevert. Index: 1 - 9 (X, Y, Z, A, B, C, U, V, W)
		10	-	Regelnummer van de pallettabel, tot waar in de regelsprong wordt gezocht.
		20	-	Type van de palletbewerking? 0 = werkstukgeoriënteerd 1 = gereedschapsgeoriënteerd

Groepsnaam	Groepsnummer ID...	Systeemnummer NR...	Index IDX...	Beschrijving
		21	-	Automatische vervolg na NC-fout: 0 = geblokkeerd 1 = actief 10 = vervolg afbreken 11 = kan worden voortgezet met de regel in de pallettabel die zonder de NC-fout als volgende uitgevoerd zou worden 12 = kan worden voortgezet met de regel in de pallettabel waarin de NC-fout is opgetreden 13 = kan worden voortgezet met de volgende pallet

Groepsnaam	Groepsnummer ID...	Systeemnummer NR...	Index IDX...	Beschrijving
Gegevens uit puntentabel lezen				
	520	Row number	10	Waarde uit actieve puntentabel lezen.
			11	Waarde uit actieve puntentabel lezen.
			1-3 X/Y/Z	Waarde uit actieve puntentabel lezen.
Actieve preset lezen of schrijven				
	530	1	-	Nummer van het actieve referentiepunt uit de actieve referentiepunttabel.
Actief palletreferentiepunt				
	540	1	-	Nummer van het actieve palletreferentiepunt. retourneert het nummer van het actieve referentiepunt. Is er geen palletreferentiepunt actief, dan retourneert de functie de waarde -1.
		2	-	Nummer van het actieve palletreferentiepunt. zoals NR1.
Waarden voor basistransformatie van het palletreferentiepunt				
	547	Row number	as	Waarden van de basistransformatie uit de pallet-presettabel lezen. Index: 1 - 6 (X, Y, Z, SPA, SPB, SPC)
As-offsets uit palletreferentiepunttabel				
	548	Row number	Offset	Waarden van de as-offsets uit de palletreferentiepunttabel lezen. Index: 1 - 9 (X_OFFS, Y_OFFS, Z_OFFS,...)
OEM-offset				
	558	Row number	Offset	Waarden voor OEM-offset lezen. Index: 4 - 9 (A_OFFS, B_OFFS, C_OFFS,...)
Machinestatus lezen en schrijven				
	590	2	1-30	Vrij beschikbaar, wordt bij programmaselectie niet gewist.
		3	1-30	Vrij beschikbaar, wordt bij netuitval niet gewist (persistente opslag).
Look-ahead-parameter van een afzonderlijke as lezen of schrijven (machineniveau)				
	610	1	-	Minimale aanzet (MP_minPathFeed) in mm/min.
		2	-	Minimale aanzet op de hoeken (MP_minCornerFeed) in mm/min
		3	-	Aanzetgrens voor hoge snelheid (MP_maxG1Feed) in mm/min
		4	-	Max. schok bij lage snelheid (MP_maxPathJerk) in m/s ³
		5	-	Max. schok bij hoge snelheid (MP_maxPathJerkHi) in m/s ³
		6	-	Tolerantie bij lage snelheid (MP_pathTolerance) in mm

Groepsnaam	Groepsnummer ID...	Systeemnummer NR...	Index IDX...	Beschrijving
		7	-	Tolerantie bij hoge snelheid (MP_pathToleranceHi) in mm
		8	-	Max. afgeleide van de schok (MP_maxPathYank) in m/s ⁴
		9	-	Tolerantiefactor in curves (MP_curveTolFactor)
		10	-	Gedeelte van de max. toelaatbare schok bij krommingswijziging (MP_curveJerkFactor)
		11	-	Max. schok bij tastbewegingen (MP_pathMeasJerk)
		12	-	Hoektolerantie bij bewerkingsaanzet (MP_angleTolerance)
		13	-	Hoektolerantie bij ijlgang (MP_angleToleranceHi)
		18	-	Radiale versnelling bij bewerkingsaanzet (MP_maxTransAcc)
		19	-	Radiale versnelling bij ijlgang (MP_maxTransAccHi)
		20	Index van de fysieke as	Max. aanzet (MP_maxFeed) in mm/min
		21	Index van de fysieke as	Max. versnelling (MP_maxAcceleration) in m/s ²
		22	Index van de fysieke as	Maximale overgangsschok van de as bij ijlgang (MP_axTransJerkHi) in m/s ²
		23	Index van de fysieke as	Maximale overgangsschok van de as bij bewerkingsaanzet (MP_axTransJerk) in m/s ³
		24	Index van de fysieke as	Versnellings-voorsturing (MP_compAcc)
		25	Index van de fysieke as	Asspecifieke schok bij lage snelheid (MP_axPathJerk) in m/s ³
		26	Index van de fysieke as	Asspecifieke schok bij hoge snelheid (MP_axPathJerkHi) in m/s ³
		27	Index van de fysieke as	Nauwkeurigere inachtneming van de tolerantie in hoeken (MP_reduceCornerFeed) 0 = uitgeschakeld, 1 = ingeschakeld
		28	Index van de fysieke as	DCM: maximale tolerantie voor lineaire assen in mm (MP_maxLinearTolerance)
		29	Index van de fysieke as	DCM: Maximale hoektolerantie in [°] (MP_maxAngleTolerance)
		30	Index van de fysieke as	Tolerantiebewaking voor aaneengesloten schroefdraad (MP_threadTolerance)
		31	Index van de fysieke as	Vorm (MP_shape) van axisCutterLoc -filter 0: Off 1: Average

Groepsnaam	Groepsnummer ID...	Systeemnummer NR...	Index IDX...	Beschrijving
				2: Triangle 3: HSC 4: Advanced HSC
		32	Index van de fysieke as	Frequentie (MP_frequency) van axisCutterLoc -filter in Hz
		33	Index van de fysieke as	Vorm (MP_shape) van axisPosition -filter 0: Off 1: Average 2: Triangle 3: HSC 4: Advanced HSC
		34	Index van de fysieke as	Frequentie (MP_frequency) van axisPosition -filter in Hz
		35	Index van de fysieke as	Orde van het filter voor werkstand Handbediening (MP_manualFilterOrder)
		36	Index van de fysieke as	HSC-Mode (MP_hscMode) van axisCutterLoc -filter
		37	Index van de fysieke as	HSC-Mode (MP_hscMode) van axisPosition -filter
		38	Index van de fysieke as	Asspecifieke schok voor tastbewegingen (MP_axMeasJerk)
		39	Index van de fysieke as	Weging van filterfout voor berekening van de filterafwijking (MP_axFilterErrWeight)
		40	Index van de fysieke as	Maximale filterlengte positiefilter (MP_maxHscOrder)
		41	Index van de fysieke as	Maximale filterlengte CLP-filter (MP_maxHscOrder)
		42	-	Maximale aanzet van de as bij bewerkingsaanzet (MP_maxWorkFeed)
		43	-	Maximale baanversnelling bij bewerkingsaanzet (MP_maxPathAcc)
		44	-	Maximale baanversnelling bij ijlgang (MP_maxPathAccHi)
		45	-	Form Smoothing-filter (CfgSmoothingFilter/shape) 0 = Off 1 = Average 2 = Triangle
		46	-	Order Smoothing-filter (alleen oneven waarden) (CfgSmoothingFilter/order)
		47	-	Type versnellingsprofiel (CfgLaPath/profileType) 0 = Bellshaped 1 = Trapezoidal 2 = Advanced Trapezoidal

Groepsnaam	Groepsnummer ID...	Systeemnummer NR...	Index IDX...	Beschrijving
		48	-	Type versnellingsprofiel, ijlgang (CfgLaPath/profileTypeHi) 0 = Bellshaped 1 = Trapezoidal 2 = Advanced Trapezoidal
		49	-	Modus Filterreductie (CfgPositionFilter/timeGainAtStop) 0 = Off 1 = NoOvershoot 2 = FullReduction
		51	Index van de fysieke as	Compensatie van de volgfout in de schokfase (MP_lpcJerkFact)
		52	Index van de fysieke as	Kv-factor van de positierelgelaar in 1/s (MP_kvFactor)
		53	Index van de fysieke as	Radiale schok, normale aanzet (MP_maxTransJerk)
		54	Index van de fysieke as	Radiale schok, hoge voeding (MP_maxTransJerkHi)

Groepsnaam	Groepsnummer ID...	Systeemnummer NR...	Index IDX...	Beschrijving
Look-ahead-parameter van een afzonderlijke as lezen of schrijven (cyclusniveau)				
	613	see ID610	Zie ID610	Als ID610, echter alleen actief in het cyclusniveau. Daarmee worden waarden uit de machineconfiguratie en de waarden van het machineniveau gelezen.
Maximale belasting van een as meten				
	621	0	Index van de fysieke as	Meting van de dynamische belasting afsluiten en resultaat in gedefinieerde Q-parameter opslaan.
SIK-inhoud lezen				
	630	0	Optienr.	Er kan expliciet worden bepaald of de onder IDX opgegeven SIK-optie is ingesteld of niet. 1 = optie is vrijgegeven 0 = optie is niet vrijgegeven
		1	-	Er kan worden bepaald of en welke Feature Content Level (voor upgrade-functies) is ingesteld. -1 = geen FCL ingesteld <nr.> = FCL is ingesteld
		2	-	Serienummer van de SIK lezen -1 = geen geldige SIK in het systeem
		3	-	Type (generatie) van de SIK lezen 1 = SIK1 of geen SIK 2 = SIK2
		4	Optienummer (4-cijferig)	Status van een software-optie lezen (alleen bij SIK2 beschikbaar) 0 = niet vrijgeschakeld 1 of meer = aantal vrijgeschakeld
		10	-	Besturingstype bepalen: 0 = iTNC 530 1 = op NCK gebaseerde besturing (TNC 640, TNC 620, TNC 320, TNC 128, PNC 610, ...)

Groepsnaam	Groepsnummer ID...	Systeemnummer NR...	Index IDX...	Beschrijving
Algemene gegevens van de slijpschijf				
	780	2	-	Breedte
		3	-	Uitsteek
		4	-	Hoek Alpha (optioneel)
		5	-	Hoek Gamma (optioneel)
		6	-	Diepte (optioneel)
		7	-	Afrondingsradius op de kant "Further" (optioneel)
		8	-	Afrondingsradius op de kant "Nearer" (optioneel)
		9	-	Afrondingsradius op de kant "Nearest" (optioneel)
		10	-	Actieve kant: 1 = Further 2 = Nearer 3 = Nearest 4 = Special 5 = FurtherBack 6 = NearerBack 7 = NearestBack 8 = SpecialBack 9 = FurtherWheelRad 10 = NearerWheelRad
		11	-	Type slijpschijf (rechte/schuin)
		12	-	Buiten- of binnenslijpschijf?
		13	-	Correctiehoek van de B-as (ten opzichte van de basishoek van de plaats)
		14	-	Type van de schuine onderlegging
		15	-	Totale lengte van de slijpschijf
		16	-	Lengte van de binnenrand van de slijpschijf
		17	-	Minimale ringdiameter (slijtgrens)
		18	-	Minimale ringbreedte (slijtgrens)
		19	-	Gereedschapsnummer
		20	-	Snijnsnelheid
		21	-	Maximaal toegestane snijnsnelheid
		27	-	Schijf van het basistype ondersneden
		28	-	Hoek ondersnijding aan de buitenkant
		29	-	Hoek ondersnijding aan de binnenkant
		30	-	Registratiestatus
		31	-	Radiuscorrectie
		32	-	Totale lengtecorrectie
		33	-	Uitsteekcorrectie

Groepsnaam	Groepsnummer ID...	Systeemnummer NR...	Index IDX...	Beschrijving
		34	-	Correctie van de lengte tot binnenste kant
		35	-	Radius van de schacht van de slijpschijf
		36	-	Initiële dressen uitgevoerd?
		37	-	Locatie dressgereedschap voor het initieel dressen
		38	-	Dressgereedschap voor het initieel dressen
		39	-	Slijpschijf opmeten?
		51	-	Dressgereedschap voor dressen aan diameter
		52	-	Dressgereedschap voor dressen aan de buitenrand
		53	-	Dressgereedschap voor dressen aan de binnenrand
		54	-	Dressen van de diameter naar aantal oproepen
		55	-	Dressen van de buitenrand naar aantal oproepen
		56	-	Dressen van de binnenrand naar aantal oproepen
		57	-	Dress-teller diameter
		58	-	Dress-teller buitenkant
		59	-	Dress-teller binnenrand
		60	-	Selectie van de correctiemethode
		61	-	Invalshoek van het dress-gereedschap
		101	-	Radius van de slijpschijf

Groepsnaam	Groepsnummer ID...	Systeemnummer NR...	Index IDX...	Beschrijving
Nulpuntverschuiving voor slijpschijf				
	781	1	as	Nulpuntverschuiving uit kalibreren voorste zijden
		2	as	Nulpuntverschuiving uit kalibreren achterste zijden
		3	as	Nulpuntverschuiving uit het instellen
		4	as	Geprogrammeerde schijfspecifieke nulpuntverschuiving
		5-9	As	Aanvullende schijfspecifieke nulpuntverschuiving
Geometrie van de slijpschijf				
	782	1	-	Schijfvorm
		2	-	Overloop aan de buitenzijde
		3	-	Overloop aan de binnenzijde
		4	-	Overloop diameter
Gedetailleerde geometrie (contour) van de slijpschijf				
	783	1	1	Afkantingsbreedte van de schijfkant buiten
			2	Afkantingsbreedte van de schijfkant binnen
		2	1	Afkantingshoek van de schijfkant buiten
			2	Afkantingshoek van de schijfkant binnen
		3	1	Hoekradius van de schijfkant buiten
			2	Hoekradius van de schijfkant binnen
		4	1	Lengte van de schijfkant buiten
			2	Lengte van de schijfkant binnen
		5	1	Lengte van de ondersnijding van de schijfkant buiten
			2	Lengte van de ondersnijding van de schijfkant binnen
		6	1	Hoek van de ondersnijding van de schijfkant buiten
			2	Hoek van de ondersnijding van de schijfkant binnen
		7	1	Lengte van de uitsparing van de schijfkant buiten
			2	Lengte van de uitsparing van de schijfkant binnen
		8	1	Uitgaande radius van de schijfkant buiten
			2	Uitgaande radius van de schijfkant binnen
		9	1	Totale diepte buiten
			2	Totale diepte binnen

Groepsnaam	Groepsnummer ID...	Systeemnummer NR...	Index IDX...	Beschrijving
Daten zum Abrichten der Schleifscheibe				
	784	1	-	Aantal veiligheidsposities
		5	-	Dress-procedure
		6	-	Nummer van het dress-programma
		7	-	Aanzet bij het dressen
		8	-	Aanzethoek/aanzetrichting bij het dressen
		9	-	Aantal herhalingen bij het dressen
		10	-	Aantal loze slagen bij het dressen
		11	-	Aanzet bij het dressen aan de diameter
		12	-	Aanzetfactor bij het dressen van de zijkant (gerelateerd aan NR11)
		13	-	Aanzetfactor bij het dressen van radiussen (gerelateerd aan NR11)
		14	-	Aanzetfactor bij het dressen van afschuiningen (gerelateerd aan NR11)
		15	-	Snelheid buiten de onderlegging bij voorprofielen
		16	-	Snelheidsfactor binnen de onderlegging bij voorprofielen (gerelateerd aan NR15)
		25	-	Dress-procedure voor tussentijds dressen
		26	-	Nummer van het programma voor tussentijds dressen
		27	-	Aanzet bij tussentijds dressen
		28	-	Aanzethoek/aanzetrichting bij tussentijds dressen
		29	-	Aantal herhalingen bij tussentijds dressen
		30	-	Aantal onbelaste slagen bij tussentijds dressen
		31	-	Aanzet tussentijds dressen

Groepsnaam	Groepsnummer ID...	Systeemnummer NR...	Index IDX...	Beschrijving
Sicherheitspositionen für Schleifscheibe				
	785	1	Achse	Veiligheidspositie nr. 1
		2	Achse	Veiligheidspositie nr. 2
		3	Achse	Veiligheidspositie nr. 3
		4	Achse	Veiligheidspositie nr. 4
Daten des Abrichtwerkzeugs für Schleifscheibe				
	789	1	-	Type
		2	-	Lengte L1
		3	-	Lengte L2
		4	-	Radius
		5	-	Oriëntatie:1=RadType1, 2=RadType2, 3=RadType3
		10	-	Toerental van de dress-spil

Groepsnaam	Groepsnummer ID...	Systeemnummer NR...	Index IDX...	Beschrijving
Informatie over Functional Safety FS lezen				
	820	1	-	Beperking door FS: 0 = geen Functional Safety FS, 1 = veiligheidsdeur open SOM1, 2 = veiligheidsdeur open SOM2, 3 = veiligheidsdeur open SOM3, 4 = veiligheidsdeur open SOM4, 5 = alle veiligheidsdeuren dicht
Gegevens voor onbalansbewaking schrijven				
	850	10	-	Onbalansbewaking activeren en deactiveren 0 = onbalansbewaking niet actief 1 = onbalansbewaking actief
Teller				
	920	1	-	Geplande werkstukken. De teller levert in werkstand Programmatest over het algemeen de waarde 0.
		2	-	Reeds gemaakte werkstukken. De teller levert in werkstand Programmatest over het algemeen de waarde 0.
		12	-	Nog te maken werkstukken. De teller levert in werkstand Programmatest over het algemeen de waarde 0.
Gegevens van het actuele gereedschap lezen en schrijven				
	950	1	-	Gereedschapslengte L
		2	-	Gereedschapsradius R
		3	-	Gereedschapsradius R2
		4	-	Overmaat gereedschapslengte DL
		5	-	Overmaat gereedschapsradius DR
		6	-	Overmaat gereedschapsradius DR2
		7	-	Gereedschap geblokkeerd TL 0 = niet geblokkeerd, 1 = geblokkeerd
		8	-	Nummer van het zuster gereedschap RT
		9	-	Maximale standtijd TIME1
		10	-	Maximale standtijd TIME2 bij TOOL CALL
		11	-	Actuele standtijd CUR. TIME
		12	-	PLC-status
		13	-	Lengte van snijkant in de gereedschapsas LCUTS
		14	-	Maximale insteekhoek ANGLE
		15	-	TT: aantal snijkanten CUT
		16	-	TT: slijttolerantie lengte LTOL
		17	-	TT: slijttolerantie radius RTOL

Groepsnaam	Groepsnummer ID...	Systeemnummer NR...	Index IDX...	Beschrijving
		18	-	TT: rotatierichting DIRECT 0 = positief, -1 = negatief
		19	-	TT: verstelling vlak R-OFFS R = 99999,9999
		20	-	TT: verstelling lengte L-OFFS
		21	-	TT: breuktolerantie lengte LBREAK
		22	-	TT: breuktolerantie radius RBREAK
		28	-	Maximumtoerental [1/min] NMAX
		32	-	Punthoek TANGLE
		34	-	Bij vrijzetten LIFTOFF toegestaan (0=nee, 1=ja)
		35	-	Slijtagetolerantie-radius R2TOL
		36	-	Gereedschapstype (frees = 0, slijpgereedschap = 1, ... tastsysteem = 21)
		37	-	Bijbehorende regel in de tastsysteemtabel
		38	-	Tijdstempel van laatste gebruik
		39	-	ACC
		40	-	Spoed voor schroefdraadcycli
		41	-	AFC: referentiebelasting
		42	-	AFC: voorafgaande waarschuwing overbelasting
		43	-	AFC: overbelasting NC-stop
		44	-	Overschrijding standtijd GS
		45	-	Breedte kopse kant van de snijplaat (RCUTS)
		46	-	Werklengte van de frees (LU)
		47	-	Halsradius van de frees (RN)
		48	-	Radius van de gereedschapspunt (R_TIP)

Groepsnaam	Groepsnummer ID...	Systeemnummer NR...	Index IDX...	Beschrijving
Gegevens van het actuele draaigereedschap lezen en schrijven				
	951	1	-	Gereedschapsnummer
		2	-	Gereedschapslengte XL
		3	-	Gereedschapslengte YL
		4	-	Gereedschapslengte ZL
		5	-	Overmaat gereedschapslengte DXL
		6	-	Overmaat gereedschapslengte DYL
		7	-	Overmaat gereedschapslengte DZL
		8	-	Snijkantradius RS
		9	-	Gereedschapsoriëntatie TO
		10	-	Oriëntatiehoek van de spil ORI
		11	-	Instelhoek P_ANGLE
		12	-	Punthoek T_ANGLE
		13	-	Breedte van de steekbeitel CUT_WIDTH
		14	-	Type (bijv. vlak-, afdraai-, schroefdraad-, steek- of halfronde snijbeitel)
		15	-	Lengte van de snijkant CUT_LENGTH
		16	-	Correctie van de werkstukdiameter WPL-DX-DIAM in het bewerkingsvlak-coördinatensysteem WPL-CS
		17	-	Correctie van de werkstuklengte WPL-DZL in het bewerkingsvlak-coördinatensysteem WPL-CS
		18	-	Overmaat breedte van de steekbeitel
		19	-	Overmaat van de snijkantradius
		20	-	Rotatie om de B-ruimtehoek voor gebogen steekgereedschap

Groepsnaam	Groepsnummer ID...	Systeemnummer NR...	Index IDX...	Beschrijving
Gegevens van de actieve dresser				
	952	1	-	Gereedschapsnummer
		2	-	Gereedschapslengte XL
		3	-	Gereedschapslengte YL
		4	-	Gereedschapslengte ZL
		5	-	Overmaat gereedschapslengte DXL
		6	-	Overmaat gereedschapslengte DYL
		7	-	Overmaat gereedschapslengte DZL
		8	-	Snijkantradius
		9	-	Snijkantlengte
		13	-	Snijbreedte voor tegel of rol
		14	-	Type (bijv. diamant, vlies, spil, rol)
		19	-	Snijradiusovermaat
		20	-	Toerental van een dress-spil of -rol
Transformatiegegevens voor algemene gereedschappen				
	960	1	-	Positie binnen het gereedschapssysteem expliciet gedefinieerd:
		2	-	Definitie van de positie door richtingen:
		3	-	verschuiving in X
		4	-	Verschuiving in Y
		5	-	Verschuiving in Z
		6	-	X-component van de Z-richting
		7	-	Y-component van de Z-richting
		8	-	Z-component van de Z-richting
		9	-	X-component van de X-richting
		10	-	Y-component van de X-richting
		11	-	Z-component van de X-richting
		12	-	Type hoekdefinitie:
		13	-	Hoek 1
		14	-	Hoek 2
		15	-	Hoek 3

Groepsnaam	Groepsnummer ID...	Systeemnummer NR...	Index IDX...	Beschrijving
Gebruik van gereedschap en gereedschapsplaatsing				
	975	1	-	Gereedschapsgebruiktest voor het actuele NC-programma: resultaat -2: geen test mogelijk, functie is in de configuratie uitgeschakeld resultaat -1: geen test mogelijk, bestand GS-gebruik ontbreekt resultaat 0: OK, alle gereedschappen beschikbaar resultaat 1: test niet OK
		2	Regel	Beschikbaarheid van de gereedschappen controleren die in de pallet uit regel IDX in de actuele pallettabel nodig zijn. -3 = in regel IDX is geen pallet gedefinieerd of functie is buiten de palletbewerking opgeroepen -2 / -1 / 0 / 1 zie NR1
Tastcycli en coördinatentransformaties				
	990	1	-	Benaderen: 0 = standaardinstelling, 1 = tastpositie zonder correctie benaderen. Actieve radius, veiligheidsafstand nul
		2	16	Machinerwerkstand automatisch bedrijf/handbediening
		4	-	0 = taststift niet uitgeweken 1 = taststift uitgeweken
		6	-	Tafeltaststelsysteem TT actief? 1 = ja 0 = nee
		8	-	Actuele spilhoek in [°]
		10	QS-parameternr.	Gereedschapsnummer uit gereedschapsnaam bepalen. De retourwaarde is afhankelijk van de geconfigureerde regels voor het zoeken van het zuster gereedschap. Zijn er meerdere gereedschappen met dezelfde naam, dan wordt het eerste gereedschap uit de gereedschapstabel geleverd. Is het na de regels geselecteerde gereedschap geblokkeerd, dan wordt een zuster gereedschap geretourneerd. -1: Geen gereedschap met de doorgegeven naam in de gereedschapstabel gevonden of alle in aanmerking komende gereedschappen zijn geblokkeerd.
		16	0	0 = controle over de kanaal-spil aan de PLC doorgeven, 1 = controle over de kanaal-spil overnemen
			1	0 = controle over de GS-spil aan de PLC doorgeven, 1 = controle over de GS-spil overnemen

Groepsnaam	Groepsnummer ID...	Systeemnummer NR...	Index IDX...	Beschrijving
		19	-	Tastbeweging in cycli onderdrukken: 0 = beweging wordt onderdrukt (parameter CfgMachineSimul/simMode ongelijk aan FullOperation of werkstand Programmatest actief) 1 = beweging wordt uitgevoerd (parameter CfgMachineSimul/simMode = FullOperation, kan voor testdoeleinden worden geschreven)

Groepsnaam	Groepsnummer ID...	Systeemnummer NR...	Index IDX...	Beschrijving
Tastcycli en coördinaattransformaties				
	990	28	-	Invalshoek van de actuele gereedschapsspil lezen
Uitvoeringsstatus				
	992	10	-	Regelsprong actief 1 = ja, 0 = nee
		11	-	Regelsprong - informatie over het zoeken van regels: 0 = NC-programma zonder regelsprong gestart 1 = Iniprogram-systeemcyclus vóór zoeken van regels wordt uitgevoerd 2 = zoeken van regels loopt 3 = functies worden gecorrigeerd -1 = Iniprogram-systeemcyclus vóór zoeken van regels is afgebroken -2 = afbreken tijdens het zoeken van regels -3 = afbreken van de regelsprong na de zoekfase, vóór of tijdens het corrigeren van functies -99 = impliciete Cancel
		12	-	Type afbreking voor het opvragen binnen de OEM_CANCEL-macro: 0 = niet afbreken 1 = afbreken door fout of noodstop 2 = expliciet afbreken met interne stop na stop in midden regel 3 = expliciet afbreken met interne stop na stop aan regelgrens
		14	-	Nummer van de laatste FN 14 -fout
		16	-	Echte uitvoering actief? 1 = uitvoering 0 = simulatie
		17	-	Grafische 2D-programmeerweergave actief? 1 = ja 0 = nee
		18	-	Grafische programmeerweergave (softkey AUTOM. TEKENEN) actief? 1 = ja 0 = nee
		20	-	Informatie over de frees-draaibewerking: 0 = frezen (na FUNCTION MODE MILL) 1 = draaien (na FUNCTION MODE TURN) 10 = uitvoering van de bewerkingen voor de overgang van de draai- naar freesmodus 11 = uitvoering van de bewerkingen voor de overgang van frees- naar draaimodus
		21	-	Annuleren tijdens dress-modus voor het opvragen binnen de OEM_CANCEL-macro: 0 = annuleren is niet uitgevoerd tijdens dress-

Groepsnaam	Groepsnummer ID...	Systeemnummer NR...	Index IDX...	Beschrijving
				modus 1 = annuleren is tijdens dress-modus uitgevoerd
		30	-	Interpolatie van meerdere assen toegestaan? 0 = nee (bijv. bij lijnbesturing) 1 = ja
		31	-	R+/R- in MDI-bedrijf mogelijk / toegestaan? 0 = nee 1 = ja
		32	Cyclusnummer	Afzonderlijke cyclus vrijgeschakeld: 0 = nee 1 = ja
		33	-	Schrijftoegang tot uitgevoerde items van de pallettabel voor DNC (Python-scripts) vrijgeschakeld: 0 = nee 1 = ja
		40	-	Tabellen in werkstand Programmatest kopiëren? Waarde 1 wordt bij programmaselectie en met de softkey RESET + START ingesteld. De systeemcyclus iniprog.h kopieert dan de tabellen en plaatst de systeemdatum terug. 0 = nee 1 = ja
		101	-	M101 actief (zichtbare toestand)? 0 = nee 1 = ja
		136	-	M136 actief? 0 = nee 1 = ja

Groepsnaam	Groepsnummer ID...	Systeemnummer NR...	Index IDX...	Beschrijving
Machineparameter-deelbestand activeren				
	1020	13	QS-parameternr.	Machineparameter-deelbestand met pad uit QS-nummer (IDX) geladen? 1 = ja 0 = nee
Configuratie-instellingen voor cycli				
	1030	1	-	Foutmelding Spil draait niet weergeven? (CfgGeoCycle/ displaySpindleErr) 0 = nee, 1 = ja
		2	-	Foutmelding Voorteken diepte controleren! weergeven? (CfgGeoCycle/ displayDepthErr) 0 = nee, 1 = ja
Gegevensoverdracht tussen HEIDENHAIN-cycli en OEM-macro's				
	1031	1	0	Componentbewaking: teller van de meting. Cyclus 238 Machinegegevens meten telt deze teller automatisch omhoog.
			1	Componentbewaking: type meting -1 = geen meting 0 = cirkelvormtest 1 = watervaldiagram 2 = frequentiebereik 3 = kabelkrommespectrum 4 = uitgebreid frequentiebereik
			2	Componentbewaking: index van de as uit CfgAxes\ axisList
			3 – 9	Componentbewaking: verdere argumenten afhankelijk van de meting
		2	3 – 9	Componentbewaking: verdere argumenten afhankelijk van de meting
		3	0	KinematicsOpt: Actueel cyclusnummer (450-453) lezen
		100	-	Componentbewaking: optionele namen van de bewakingstaken, zoals geparametriseerd onder System\Monitoring\CfgMonComponent . Na voltooiing van de meting worden de hier aangegeven bewakingstaken na elkaar uitgevoerd. Let er bij de parametrisering op dat de vermelde controletaken door komma's worden gescheiden.

Groepsnaam	Groepsnummer ID...	Systeemnummer NR...	Index IDX...	Beschrijving
Gebruikersinstellingen voor de gebruikersinterface				
	1070	1	-	Aanzetgrens van softkey FMAX, 0 = FMAX niet actief
Bittest				
	2300	Number	Bit-nummer	De functie controleert of een bit in een getal is ingesteld. Het te controleren getal wordt als NR doorgegeven, de gezochte bit als IDX, daarbij geeft IDX0 de bit met de laagste waarde aan. Om de functie voor grote getallen op te roepen, moet de NR als Q-parameter worden doorgegeven. 0 = bit niet ingesteld 1 = bit ingesteld
Programma-informatie lezen (system string)				
	10010	1	-	Pad van het actuele hoofdprogramma of palletprogramma
		2	-	Pad van het in de regelweergave aangeduide NC-programma
		3	-	Pad van de met SEL CYCLE of CYCLE DEF 12 PGM CALL geselecteerde cyclus resp. het pad van de huidige geselecteerde cyclus.
		10	-	Pad van het met SEL PGM "..." geselecteerde NC-programma
Geïndexeerde toegang tot QS-parameters				
	10015	20	QS-parameternr.	Leest QS(IDX)
		30	QS-parameternr.	Levert de string die men ontvangt wanneer in QS(IDX) alles behalve letters en cijfers door '_' wordt vervangen.
Kanaalgegevens lezen (system string)				
	10025	1	-	Naam van het bewerkingskanaal (key)
Gegevens voor SQL-tabellen lezen (system string)				
	10040	1	-	Symbolische naam van de preset-tabel.
		2	-	Symbolische naam van de nulpunttabel.
		3	-	Symbolische naam van de palletreferentie-punttabel.
		10	-	Symbolische naam van de gereedschapstabel.
		11	-	Symbolische naam van de plaatstabel.
		12	-	Symbolische naam van de gereedschapstabel.
		13	-	Symbolische naam van de schuurgereedschapstabel.
		14	-	Symbolische naam van de dress-gereedschapstabel.
		21	-	Symbolische naam van de correctietabel in het gereedschapscöördinatensysteem T-CS

Groepsnaam	Groepsnummer ID...	Systeemnummer NR...	Index IDX...	Beschrijving
		22	-	Symbolische naam van de correctietabel in het bewerkingsvlak-coördinatensysteem WPL-CS

Groepsnaam	Groepsnummer ID...	Systeemnummer NR...	Index IDX...	Beschrijving
In de gereedschapsoproep geprogrammeerde waarden (system string)				
	10060	1	-	Gereedschapsnaam
Machinekinematica lezen (system string)				
	10290	10	-	Symbolische naam van de met FUNCTION-MODE MILL of FUNCTION MODE TURN geprogrammeerde machinekinematica uit Channels/ChannelSettings/CfgKin-List/kinCompositeModels.
Omschakeling van het verplaatsingsbereik (system string)				
	10300	1	-	Keynaam van de laatst geactiveerde verplaatsingsbereik
Huidige systeemtijd lezen (system string)				
	10321	0 - 16, 20	-	1: DD.MM.JJJJ uu:mm:ss 2 en 16: DD.MM.JJJJ uu:mm 3: DD.MM.JJ uu:mm 4: JJJJ-MM-DD uu:mm:ss 5 en 6: JJJJ-MM-DD uu:mm 7: JJ-MM-DD uu:mm 8 en 9: DD.MM.JJJJ 10: DD.MM.JJ 11: JJJJ-MM-DD 12: JJ-MM-DD 13 en 14: uu:mm:ss 15: uu:mm als alternatief kan met DAT in SYS STR(...) een systeemtijd in seconden worden opgegeven die voor het formatteren moet worden gebruikt.
Gegevens van de tastsystemen TS en TT (system string)				
	10350	50	-	Type van het tastsysteem TS uit kolom TYPE van de tastsysteemtabel (tchprobe.tp).
		51	-	Vorm van de taststift uit kolom STIFT van de tastsysteemtabel (tchprobe.tp).
		70	-	Type van het tafeltastsysteem TT uit CfgTT/type.
		73	-	Keynaam van het actieve tafeltastsysteem TT uit CfgProbes/activeTT .
		74	-	Serienummer van het actieve tafeltastsysteem TT uit CfgProbes/activeTT .
Gegevens voor de palletbewerking lezen (system string)				
	10510	1	-	Naam van de pallet
		2	-	Pad van de huidige geselecteerde pallettabel.
Versieaanduiding van de NC-software lezen (system string)				
	10630	10	-	De string komt overeen met het formaat van de weergegeven versieaanduiding, dus bijv. 340590 09 of 817601 05 SP1 .

Groepsnaam	Groepsnummer ID...	Systeemnummer NR...	Index IDX...	Beschrijving
Algemene gegevens van de slijpschijf				
	10780	1	-	Naam van de slijpschijf
Gegevens van het actuele gereedschap lezen (system string)				
	10950	1	-	Naam van het actuele gereedschap.
		2	-	Commentaar uit de kolom DOC van het actieve gereedschap
		3	-	AFC-regelinstelling
		4	-	Kinematica gereedschapshouder
		5	-	Invoer uit kolom DR2TABLE - bestandsnaam van de correctiewaardetabel voor 3D-ToolComp
		6	-	Invoer uit kolom TSHAPE - bestandsnaam van de 3D-gereedschapsvorm (*.stl)

Groepsnaam	Groepsnummer ID...	Systeemnummer NR...	Index IDX...	Beschrijving
Informatie van OEM-macro's en HEIDENHAIN-cycli lezen (system string)				
	11031	10	-	Levert de selectie van de macro FUNCTION MODE SET <OEM-mode> als string.
		100	-	Cyclus 238: lijst met sleutelnamen voor componentenbewaking
		101	-	Cyclus 238: bestandsnaam voor protocolbestand

Vergelijking: D18-functies

In de volgende tabel vindt u de D18-functies uit voorgaande besturingen, die zo niet bij de TNC 640 zijn omgezet.

In de meeste gevallen is deze functie dan door een andere vervangen.

Nr.	IDX	Inhoud	Vervangende functie
ID 10 Programma-informatie			
1	-	Mm/inch-maateenheid	Q113
2	-	Overlappingsfactor bij het kamerfrezen	CfgRead
4	-	Nummer van de actieve bewerkingscyclus	ID 10 Nr. 3
ID 20 Machinetoestand			
15	Log. as	Toewijzing tussen logische en geometrische as	
16	-	Aanzet overgangscirkels	
17	-	Actueel geselecteerd verplaatsingsbereik	SYSTRING 10300
19	-	Maximaal spiltoerental bij actuele toerentaltrap en spil	Hoogste stand spiltoerental: ID 90 nr. 2
ID 50 Gegevens uit de gereedschapstabel			
23	GS-nr.	PLC-waarde	1)
24	GS-nr.	Middenverstelling taster hoofdas CAL-OF1	ID 350 NR 53 IDX 1
25	GS-nr.	Middenverstelling taster nevenas CAL-OF2	ID 350 NR 53 IDX 2
26	GS-nr.	Spilhoek bij het kalibreren CAL-ANG	ID 350 NR 54
27	GS-nr.	Gereedschapstype voor plaatstabel PTYPE	2)
29	GS-nr.	Positie P1	1)
30	GS-nr.	Positie P2	1)
31	GS-nr.	Positie P3	1)
33	GS-nr.	Schroefdraadspoed Pitch:	ID 50 NR 40
ID 51 Gegevens uit de plaatstabel,			
6	Plaatsnr.	Gereedschapstype	2)
7	Plaatsnr.	P1	2)
8	Plaatsnr.	P2	2)
9	Plaatsnr.	P3	2)

Nr.	IDX	Inhoud	Vervangende functie
10	Plaatsnr.	P4	2)
11	Plaatsnr.	P5	2)
12	Plaatsnr.	Plaats gereserveerd: 0=nee, 1=ja	2)
13	Plaatsnr.	Matrixwisselaar: plaats daarboven bezet 0=nee, 1=ja	2)
14	Plaatsnr.	Matrixwisselaar: plaats daaronder bezet 0=nee, 1=ja	2)
15	Plaatsnr.	Matrixwisselaar: plaats links bezet 0=nee, 1=ja	2)
16	Plaatsnr.	Matrixwisselaar: plaats rechts bezet 0=nee, 1=ja	2)
ID 56 Bestandsinformatie			
1	-	Aantal regels van de gereedschapstabel	
2	-	Aantal regels van de actieve nulpunttabel	
3	Q-parameters	Aantal actieve assen dat in de actieve nulpunttabel is geprogrammeerd	
4	-	Aantal regels van een vrij definieerbare tabel die met D26 werd geopend	
ID 214 Actuele contouргеgevens			
1	-	Contourovergangsmodus	
2	-	Max. lineariseringsfout	
3	-	Modus voor M112	
4	-	Tekenmodus	
5	-	Modus voor M124	1)
6	-	Specificatie voor contourkamerbewerking	
7	-	Filtergraad voor de regelkring	
8	-	Via cyclus G62 resp. MP1096 geprogrammeerde tolerantie	ID 30 Nr. 48
ID 240 Actuele nominale positie in REF-systeem			
8	-	IST-positie in het REF-systeem	
ID 280 Informatie over M128			
2	-	Aanzet die met M128 geprogrammeerd is	ID 280 Nr 3
ID 290 Kinematica omschakelen			
1	-	Regel van de actieve kinematicatabel	SYSSTRING 10290
2	Bitnr.	Opvragen van bits in MP7500	Cfgread
3	-	Status botsingsbewaking oud	In het NC-programma in- en uitschakelbaar
4	-	Status botsingsbewaking nieuw	In het NC-programma in- en uitschakelbaar
ID 310 Modificaties van het geometrische gedrag			
116	-	M116: -1=aan, 0=uit	

Nr.	IDX	Inhoud	Vervangende functie
126	-	M126: -1=aan, 0=uit	
ID 350 Gegevens van het tastsysteem			
10	-	TS: Tastsysteem as	ID 20 Nr. 3
11	-	TS: Effectieve kogelradius	ID 350 NR 52
12	-	TS: Effectieve lengte	ID 350 NR 51
13	-	TS: Radius instelring	
14	1/2	TS: Middenverstelling hoofdas/nevenas	ID 350 NR 53
15	-	TS: Richting middenverstelling t.o.v. de 0°-positie	ID 350 NR 54
20	1/2/3	TT: Middelpunt X/Y/Z	ID 350 NR 71
21	-	TT: Schotelradius	ID 350 NR 72
22	1/2/3	TT: 1. Tastpositie X/Y/Z	Cfgread
23	1/2/3	TT: 2 Tastpositie X/Y/Z	Cfgread
24	1/2/3	TT: 3 Tastpositie X/Y/Z	Cfgread
25	1/2/3	TT: 4 Tastpositie X/Y/Z	Cfgread
ID 370 Instellingen tastcyclus			
1	-	Veiligheidsafstand bij cyclus 0.0 niet uitschuiven (analoog aan ID990 NR1)	ID 990 Nr. 1
2	-	MP 6150 Meetijlgang	ID 350 NR 55 IDX 1
3	-	MP 6151 Machine-ijlgang als ijlgang voor meting	ID 350 NR 55 IDX 3
4	-	MP 6120 Meetaanzet	ID 350 NR 55 IDX 2
5	-	MP 6165 Hoeknagleiding aan/uit	ID 350 NR 57
ID 501 Nulpunttabel (REF-systeem)			
Regel	Kolom	Waarde in de nulpunttabel	Referentiepunttabel
ID 502 Referentiepunttabel			
Regel	Kolom	Waarde uit de referentiepunttabel lezen, rekening houdend met het actieve bewerkingsysteem	
ID 503 Referentiepunttabel			
Regel	Kolom	Waarde rechtstreeks uit referentiepunttabel lezen	ID 507
ID 504 Referentiepunttabel			
Regel	Kolom	Basisrotatie uit de referentiepunttabel lezen	ID 507 IDX 4-6
ID 505 Nulpunttabel			
1	-	0=geen nulpunttabel geselecteerd 1=nulpunttabel geselecteerd	
ID 510 Gegevens voor de palletbewerking			
7	-	Test het inhangen van een opspanning uit de PAL-regel	
ID 530 Actief referentiepunt			

Nr.	IDX	Inhoud	Vervangende functie
2	Regel	Regel in actieve referentiepunttabel alleen-lezen: 0 = nee, 1 = ja	D26 en D28 kolom Locked uitlezen

ID 990 Benaderen

2	10	0 = afwerking niet in de regelsprong 1 = afwerking in de regelsprong	ID 992 NR 10 / NR 11
3	Q-parameters	Aantal assen dat in de actieve nulpunttabel is geprogrammeerd	

ID 1000 Machineparameter

MP-nummer	MP-index	Waarde van de machineparameter	CfgRead
-----------	----------	--------------------------------	---------

ID 1010 Machineparameter gedefinieerd

MP-nummer	MP-index	0 = machineparameter niet aanwezig 1 = machineparameter aanwezig	CfgRead
-----------	----------	---	---------

- 1) Functie of tabelkolom niet meer aanwezig
- 2) Tabelcel met D26 en D28 uitlezen

17.2 Overzichtstabellen

Additionele functies

M	Werking	Actief aan regel-	begin	einde	Bladzijde
M0	Programma STOP/spil STOP/koelmiddel UIT			■	236
M1	Optionele programma-STOP/spil STOP/koelmiddel UIT			■	236
M2	Programma STOP/spil STOP/koelmiddel UIT/evt. Wissen van de statusweergave (afhankelijk van machineparameter)/terugspringen naar regel 0			■	236
M3	Spil AAN met de klok mee		■		236
M4	Spil AAN tegen de klok in		■		
M5	Spil-STOP			■	
M8	Koelmiddel AAN		■		236
M9	Koelmiddel UIT			■	
M13	Spil AAN met de klok mee/koelmiddel AAN		■		236
M14	Spil AAN tegen de klok in/koelmiddel AAN		■		
M30	Dezelfde functie als M2			■	236
M89	Cyclusoproep, modaal actief		■	■	Handboek-Cycli
M91	In de positioneerregel: coördinaten zijn gerelateerd aan het machinenuitpunt		■		237
M92	In de positioneerregel: coördinaten zijn gerelateerd aan een door de machinefabrikant gedefinieerde positie, bijv. aan de gereedschapswisselpositie		■		237
M94	Weergave van de rotatie-as reduceren tot een waarde onder 360°		■		458
M97	Contourtrapjes bewerken			■	240
M98	Open contouren volledig bewerken			■	241
M99	Regelgewijze cyclusoproep			■	Handboek-Cycli
M101	Automatische gereedschapswissel met zuster gereedschap, als standtijd is afgelopen			■	139
M102	M101 terugzetten			■	
M103	Aanzetfactor voor insteekbewegingen		■		242
M107	Foutmelding bij zuster gereedschappen met overmaat onderdrukken			■	139
M108	M107 terugzetten			■	
M109	Constante baansnelheid op de snijkant van het gereedschap (aanzetvergroting en -verkleining)		■		243
M110	Constante baansnelheid op de snijkant van het gereedschap (alleen aanzetverkleining)		■		
M111	M109/M110 terugzetten			■	
M116	Aanzet bij rotatie-assen in mm/min		■		456
M117	M116 terugzetten			■	
M118	Handwielpositionering tijdens de programma-afloop laten doorwerken		■		247
M120	Contour met gecorrigeerde radius vooruitberekenen (LOOK AHEAD)		■		245
M126	Rotatie-assen in optimale baan verplaatsen		■		457
M127	M126 terugzetten			■	

M	Werking	Actief aan regel-	begin	einde	Bladzijde
M128	Positie van de gereedschapspunt bij het positioneren van zwenkassen handhaven (TCPM)	■			459
M129	M128 terugzetten			■	
M130	In de positioneerregel: punten zijn gerelateerd aan het niet-gezwente coördinatensysteem	■			239
M136	Aanzet F in millimeters per spilomwenteling	■			243
M137	M136 terugzetten				
M138	Keuze van zwenkassen	■			463
M140	Terugtrekken van de contour in gereedschapsasrichting	■			249
M141	Tastsysteembewaking onderdrukken	■			251
M143	Basisrotatie wissen	■			251
M144	Rekening houden met de machinekinematica in ACTUELE/NOMINALE posities aan het regeleinde	■			464
M145	M144 terugzetten			■	
M148	Gereedschap bij NC-stop automatisch van de contour vrijzetten	■			252
M149	M148 terugzetten			■	
M197	Hoeken afronden	■		■	253

Gebruikersfuncties

Gebruikersfuncties	Standaard	Optie	Betekenis
Korte omschrijving	✓		Basisuitvoering: 3 assen plus gestuurde spil
		0-7	In totaal 14 andere NC-assen of 13 andere NC-assen plus 2e spil
		77 78	
	✓		Digitale stroom- en toerenregeling
Programma-invoer	✓		In HEIDENHAIN-klaartekst en DIN/ISO
		42	Contouren of bewerkingsposities uit CAD-bestanden (STP, IGS, DXF) inlezen en opslaan als klaartekstcontourprogramma of -puntentabel
Positie-aanduidingen	✓		Nominale posities voor rechten en cirkels in rechthoekige coördinaten of poolcoördinaten
	✓		Maatgegevens absoluut of incrementeel
	✓		Weergave en invoer in mm of inch
Gereedschapscorrecties	✓		Gereedschapsradius in het bewerkingsvlak en gereedschapslengte
	✓		Contour met gecorrigeerde radius tot max. 99 NC-regels vooruitberekenen (M120)
		9	Driedimensionale gereedschapsradiuscorrectie voor wijziging achteraf van de gereedschapsgegevens zonder dat het NC-programma opnieuw hoeft te worden berekend
Gereedschapstabellen	✓		Meerdere gereedschapstabellen met een willekeurig aantal gereedschappen
Constance baansnelheid	✓		Gerelateerd aan de middelpuntsbaan van het gereedschap
	✓		Gerelateerd aan de snijkant van het gereedschap
Parallelbedrijf	✓		NC-programma met grafische ondersteuning maken terwijl er een ander NC-programma wordt uitgevoerd
3D-bewerking	✓		Bijzonder schokvrije beweging
		9	3D-gereedschapscorrectie via vlaknormaalvector
		9	Veranderen van de zwenkoppositie met het elektronische handwiel tijdens de programma-afloop; positie van het gereedschapsgeleidepunt (gereedschapspunt of gereedschapsmiddelpunt) blijft onveranderd (TCPM = tool center point management)
		9	Gereedschap loodrecht op de contour houden
		9	Gereedschapsradiuscorrectie loodrecht op de verplaatsings- en gereedschapsrichting
		92	Van de ingrijpingshoek afhankelijke 3D-radiuscorrectie
Rondtafelbewerking (Advanced Function Set 1)		8	Contouren programmeren op de uitslag van een cilinder
		8	Aanzet in mm/min

Gebuikersfuncties	Standaard Optie	Betekenis
Contourelementen	✓	Rechte
	✓	Afkanting
	✓	Cirkelbaan
	✓	Cirkelmiddelpunt
	✓	Cirkelradius
	✓	Tangentieel aansluitende cirkelbaan
	✓	Hoeken afronden
Benaderen en verlaten van de contour	✓	Via rechte: tangentieel of loodrecht
	✓	Via cirkel
Vrije contourprogrammering FK	✓	Vrije contourprogrammering FK in HEIDENHAIN-klaartekst met grafische ondersteuning voor werkstukken met niet op NC afgestemde maatvoering
Programmasprongen	✓	Subprogramma's
	✓	Herhaling van programmadelen
	✓	Willekeurig NC-programma oproepen
Bewerkingscycli	✓	Boorcycli voor boren, schroefdraad tappen met en zonder voedingscompensatie
	✓	Boorcycli voor diepboren, ruimen, uitdraaien en verzinken
	✓	Cycli voor het frezen van binnen- en buitendraad
	✓	Voor- en nabewerken van kamers en rondkamers
	✓	Voor- en nabewerken van rechthoekige en een ronde tappen
	✓	Puntenpatroon op cirkel, lijnen en DataMatrix-code
	✓	Cycli voor het affrezen van vlakke en scheve oppervlakken
	✓	Cycli voor het frezen van rechte en cirkelvormige sleuven
	✓	Graveren
	✓	Contourkamer
	✓	Aaneengesloten contour
		50 158 156
	✓	Cycli voor coördinatenslijpen en dressen
Coördinatenomrekening	✓	Verschuiven, roteren, spiegelen
	✓	Maatfactor (asspecifiek)
		8

Gebruikersfuncties	Standaard Optie	Betekenis
Q-parameters	✓	Wiskundige functies =, +, -, *, /, sin α , cos α , worteltrekken
Programmeren met variabelen	✓	Logische koppelingen (=, \neq , <, >)
	✓	Berekening tussen haakjes
	✓	tan α , arcus sin, arcus cos, arcus tan, a^n , e^n , ln, log, absolute waarde van een getal, constante π , inverteren, posities achter of voor de komma weglaten
	✓	Functies voor cirkelberekening
	✓	Functies voor tekstverwerking
	Programmeerondersteuning	✓
	✓	Kleuraccentuering van syntaxiselementen
	✓	Complete lijst van alle actuele foutmeldingen
	✓	Contextgevoelige Help-functie
	✓	Grafische ondersteuning bij het programmeren van cycli
	✓	Commentaarregels en structureringsregels in het NC-programma
Teach-in	✓	Actuele posities worden direct in het NC-programma overgenomen
Grafische testweergave Soorten weergaven	✓	Grafische simulatie van het verloop van de bewerking, ook wanneer er een ander NC-programma wordt uitgevoerd
	✓	Bovenaanzicht / weergave in 3 vlakken / 3D-weergave / 3D-lijngrafiek
	✓	Vergroting van een detail
Grafische programmeerweergave	✓	In de werkstand Programmeren worden de ingevoerde NC-regels ook getekend (2D-lijngrafiek) ook wanneer er een ander NC-programma wordt uitgevoerd
Bewerkingsweergave Soorten weergaven	✓	Grafische weergave van het uitgevoerde NC-programma in bovenaanzicht / weergave in 3 vlakken / 3D-weergave
Bewerkingstijd	✓	Berekenen van de bewerkingstijd in de werkstand Programtest
	✓	Weergave van de actuele bewerkingstijd in de programma-afloop-werkstanden
Referentiepuntbeheer	✓	Voor het opslaan van willekeurige referentiepunten
Contour opnieuw benaderen	✓	Regelsprong naar een willekeurige NC-regel in het NC-programma en benaderen van de berekende nominale positie om de bewerking voort te zetten
	✓	NC-programma onderbreken, contour verlaten en opnieuw benaderen
Nulpunttabellen	✓	Meerdere nulpunttabellen voor het opslaan van werkstukgerelateerde nulpunten

Gebruikersfuncties	Standaard Optie	Betekenis
Tastcycli	✓	Tastsysteem kalibreren
	✓	Scheve ligging van het werkstuk handmatig en automatisch compenseren
	✓	Referentiepunt handmatig en automatisch vastleggen
	✓	Werkstukken automatisch opmeten
	✓	Cycli voor het automatisch opmeten van gereedschap
	✓	Cycli voor de automatische kinematicameting



Een gedetailleerd overzicht van de gebruikersfuncties vindt u in de brochure van de TNC 640. De brochures over het productgedeelte van CNC-besturingen vindt u in het downloadgedeelte van de HEIDENHAIN-website.

17.3 Functie-overzicht DIN/ISO TNC 640

G-functies

Gereedschapsbewegingen

G00	Rechte cartesiaans in ijlgang
G01	Rechte cartesiaans met aanzet
G02	Crkl cartesiaans, rechtsdraaiend
G03	Crkl cartesiaans, linksdraaiend
G05	Cirkel cartesiaans
G06	Cirkel cartesiaans, tang. aansl.
G07	Rechte cartesiaans, asparallel
G10	Rechte polair in ijlgang
G11	Rechte polair met aanzet
G12	Cirkel polair, rechtsdraaiend
G13	Cirkel polair, linksdraaiend
G15	Cirkel polair
G16	Cirkel polair, tang. aansl.

Afkanting/af rondingen/contour benaderen of verlaten

G24	Afkanting met afkantingslengte R
G25	Hoeken afronden met radius R met radius R
G26	Tangentiaal aanlopen van een contour met radius R
G27	Tangentiaal uitlopen van een contour met radius R

Gereedschapsdefinitie

G99	Gereedschapsdefinitie met gereedschapsnummer T, lengte L en radius R
-----	--

Gereedschapsradiuscorrectie

G40	Baan van gereedschaps middelpunt zonder gereedschapsradiuscorrectie
G41	Radiuscompensatie links van baan
G42	Radiuscompens. rechts van baan
G43	Radiuscompens.: baan verlengen voor G07
G44	Radiuscompens.: baan verkorten voor G07

Definitie van onbewerkt werkstuk voor grafische weergave

G30	Definitie ruwdeel: MIN-punt (G17/G18/G19)
G31	Definitie ruwdeel: MAX-punt (G90/G91)

Cycli voor het maken van boringen en schroefdraad

G200	BOREN
G201	NABEWERKEN
G202	UITDRAAIEN
G203	UNIVERSEEL-BOREN

Cycli voor het maken van boringen en schroefdraad

G204	IN VRIJL. VERPL.
G205	UNIVERSEELBOREN
G206	DRAADTAPPEN met voedingscompensatie
G207	SCHR. TAPPEN GS zonder voedingscompensatie
G208	BOORFREZEN
G209	SCHRDR.BOR. SPAANBR.
G240	CENTREREN
G241	EENLIPPIG DIEBOREN
G262	SCHROEFDRAAD FREZEN
G263	ZINKDRAAD FREZEN
G265	HELIX-BOORDR. FREZEN
G267	BUITENDRAAD FREZEN

Cycli voor het frezen van kamers, tappen en sleuven

G233	VLAKFREZEN
G251	RECHTHOEKIGE KAMER
G252	RONDKAMER
G253	SLEUFFREZEN
G254	RONDE SLEUF
G256	RECHTHOEKIGE TAP
G257	RONDE TAP
G258	VEELHOEKTAP

Coördinatenomrekeningen

G28	SPIEGELEN
G53	NULPUNT
G54	NULPUNT
G72	MAATFACTOR
G73	ROTATIE
G80	BEWERKINGSVLAK
G247	REF.PUNT VASTL.

SL-cycli

G37	CONTOUR
G120	CONTOURDATA
G121	VOORBOREN
G122	UITRUIJEN
G123	NABEWERKEN DIEPTE
G124	NABEWERKEN ZIJKANT
G125	CONTOURREEKS

SL-cycli

G127	CILINDERMANTEL
G128	CILINDERMANTEL
G129	CYL MANTEL VERB.
G139	CYL. MANTEL CONTOUR
G270	CONTOURREEKS- DATA
G271	OCM CONTOURGEGEVENS
G272	OCM VOORBEWERKEN
G273	OCM NABEW. ZIJKANT
G274	OCM NABEW. ZIJKANT
G275	CONTOURSL. WERVELFR.
G276	AANEENGESL. CONT. 3D

Cycli voor het maken van puntenpatronen

G220	PATROON OP CRKL
G221	MODEL OP LIJN
G224	VOORBEELD DATAMATRIX CODE

Cycli voor draaibewerking

G37	CONTOUR
G800	DRAAISYST. AANPASSEN
G801	ROT. COOERD.SYSTEEM RESETTEN
G810	DRAAIEN CONTOUR LGS
G811	UITSTEEKS. LANGS
G812	UITST. LANGS UITGEB.
G813	DRAAIEN INSTEKEN LANGS
G814	DRAAIEN INSTEKEN LANGS UITGEB.
G815	DR. PARALLEL CONTOUR
G820	DRAAIEN CONTOUR DW
G821	UITSTEEKS. DWARS
G822	UITST. DW. UITGEB.
G823	DRAAIEN INSTEKEN OVERDWARS
G824	DRAAIEN INSTEKEN OVERDW. UITGEB
G830	SCHROEFDR. PARALLEL AAN CONTOUR
G831	SCHROEFDRAAD LANGS
G832	SCHROEFDRAAD UITGEBREID
G840	ST.DR. CONT. RAD.
G841	SIMPLE REC. TURNG., RADIAL DIR.
G842	STEEKDR. UITG. RAD.
G850	ST.DR. CONT. AXIAAL
G851	STEEKDR. ENKV. AXIAL

Cycli voor draaibewerking

G852	STEEKDR. UITG. AXIAL
G860	STEKEN CONT. RAD.
G861	STEKEN EENV. RAD.
G862	STEKEN UITGEB. RAD.
G870	STEKEN CONT. AXIAAL
G871	STEKEN EENV. AX.
G872	STEKEN UITG. AXIAAL
G880	TANDWIEL AFWIKKELFR.
G883	DRAAIEN SIMULTAANNABEWERKEN
G892	ONBALANS CONTROLEREN

Speciale cycli

G4	STILSTANDSTIJD
G36	ORIENTATIE
G39	PGM CALL
G62	TOLERANTIE
G86	DRAADSNIJDEN
G225	GRAVEREN
G232	VLAKFREZEN
G238	MACHINESTATUS METEN
G239	BELASTING BEPALEN
G285	TANDWIEL DEFINIEREN
G286	TANDW. AFWIKKELFREZEN
G287	TANDWIEL ROLSTEKEN
G291	IPO-DRAAIEN KOPP.
G292	IPO-DRAAIEN CONTOUR

Cycli voor slijpbewerking

G1000	PENDELSL. DEFINIËREN
G1001	PENDELSLAG STARTEN
G1002	PENDELSLAG STOPPEN
G1010	DRESSEN DIAM.
G1015	PROFIELDRESSEN
G1030	SCHIJFKANT ACT.
G1032	SLIJPSCHIJF LENGTE CORR.
G1033	SLIJPSCHIJF RADIUS CORR.

Tastcycli voor het registreren van een scheve ligging

G400	BASISROTATIE
G401	ROT 2 BORINGEN

Tastcycli voor het registreren van een scheve ligging

G402	ROT 2 TAPPEN
G403	ROT OVER ROTATIE-AS
G404	BASISROTATIE BEPALEN
G405	ROT OVER C-AS
G1410	TASTEN KANT
G1411	TASTEN TWEE CIRKELS
G1420	TASTEN VLAK

Tastcycli voor het vastleggen van een referentiepunt

G408	REF.PT. MIDDEN SLEUF
G409	REF. PT. MIDDEN DAM
G410	NULP. BINNEN RECHTH.
G411	NULPNT BUITEN RECHTH
G412	NULPNT BINNEN CIRKEL
G413	NULPNT BUITEN CIRKEL
G414	NULPUNT BUITEN HOEK
G415	NULPUNT BINNEN HOEK
G416	NULPUNT MIDD. CIRKEL
G417	NULPUNT IN TS-AS
G418	REF.PT. 4 BORINGEN
G419	REF.PUNT ENKELE AS

Tastcycli voor werkstukmeting

G55	REFERENTIEVLAK
G420	METEN HOEK
G421	METEN BORING
G422	MET. CIRKEL BUITEN
G423	MET. RECHTHK. BINNEN
G424	MET. RECHTHK BUITEN
G425	METING INW. BREEDTE
G426	METING RAND BUITEN
G427	METEN COORDINATEN
G430	METING GATENCIRKEL
G431	METING VLAK

Speciale cycli

G441	SNEL AANTASTEN
G444	TASTEN 3D
G600	WERKBEREIK GLOBAAL
G601	WERKBEREIK LOKAAL

Tastcycli voor kalibratie taster

G460	TS LENGTE KALIBREREN
G461	TS KALIBREREN IN RING
G462	TS KALIBREREN AAN TAP
G463	TS KALIBREREN AAN KOGEL

Tastcycli voor de kinematicameting

G450	KINEMATICA OPSLAAN
G451	KINEMATICA OPMETEN
G452	PRESET-COMPENSATIE
G453	KINEMATICA ROOSTER

Tastcycli voor gereedschap meten

G480	TT KALIBREREN
G481	GEREEDSCH.-LENGTE
G482	GEREEDSCH.-RADIUS
G483	GEREEDSCHAP METEN
G484	IR-TT KALIBREREN

Bewerkingsvlak vastleggen

G17	Spilas Z - vlak XY
G18	Spilas Y - vlak ZX
G19	Spilas X - vlak YZ

Maten

G70	Maateenheid inch
G71	Maateenheid mm
G90	Absolute maat
G91	Incrementele maat

Overige G-functies

G29	Actuele positie overnemen
G38	Stop programma-afloop
G51	Gereed.wisselaar gereedmaken
G79	Cyclusoproep
G98	Labelnummer vastleggen

Adressen

Adressen

%	<ul style="list-style-type: none"> ■ Begin van programma ■ Programma-oproep
#	Nulpuntnummer met G53
A	Rotatiebeweging om X-as
B	Rotatiebeweging om Y-as
C	Rotatiebeweging om Z-as
D	Q-parameterdefinities
DL	Slijtagecorrectie lengte met T
DR	Slijtagecorrectie radius met T
E	<p>Tolerantie</p> <ul style="list-style-type: none"> ■ M112 ■ M124
F	<ul style="list-style-type: none"> ■ Voeding ■ Stilstandtijd met G04 ■ Maatfactor met G72 ■ Factor F-reductie met M103
G	G-functies
H	<ul style="list-style-type: none"> ■ Poolcoördinatenhoek ■ Rotatiehoek met G73 ■ Grenshoek met M112
I	X-coördinaat van cirkelmiddelpunt/pool
J	Y-coördinaat van cirkelmiddelpunt/pool
K	Z-coördinaat van cirkelmiddelpunt/pool
L	<ul style="list-style-type: none"> ■ Instellen van labelnummer met G98 ■ Sprong naar een labelnr. ■ Gereedschapslengte met G99
M	M-functies
N	Regelnummer
P	<ul style="list-style-type: none"> ■ Cyclusparameters in bewerkingscycli ■ Waarde of Q-parameter in Q-parameterdefinitie
Q	Parameter Q
R	<ul style="list-style-type: none"> ■ Poolcoördinatenradius ■ Cirkelradius met G02/G03/G05 ■ Afrondingsradius met G25/G26/G27 ■ Gereedschapsradius met G99
S	<ul style="list-style-type: none"> ■ Spiltoerental ■ Spiloriëntatie met G36
T	<ul style="list-style-type: none"> ■ Gereedschapsdefinitie met G99 ■ Gereedschapsoproep ■ Volgend gereedschap met G51

Adressen

U	As parallel aan X-as
V	As parallel aan Y-as
W	As parallel aan Z-as
X	X-as
Y	Y-as
Z	Z-as
*	Regeleinde

Contourcycli**Programmastructuur bij bewerking met meerdere gereedschappen**

Lijst met contoursubprogramma's	G37 P01 ...
Contourgegevens definiëren	G120 Q1 ...
Boor definiëren/oproepen Contourcyclus: voorbereiden Cyclusoproep	G121 Q10 ...
Voorbewerkingsfrees definiëren/oproepen Contourcyclus: ruimen Cyclusoproep	G122 Q10 ...
Nabewerkingsfrees definiëren/oproepen Contourcyclus: nabewerken diepte Cyclusoproep	G123 Q11 ...
Nabewerkingsfrees definiëren/oproepen Contourcyclus: nabewerken zijkant Cyclusoproep	G124 Q11 ...
Einde van het hoofdprogramma, terugspringen	M02
Contoursubprogramma's	G98 ... G98 L0

Radiuscorrectie van de contoursubprogramma's

Contour	Programmeervolgorde van de contourelementen	Radiuscorrectie
Binnen (kamer)	met de klok mee (CW) tegen de klok in (CCW)	G42 (RR) G41 (RL)
Buiten (eiland)	met de klok mee (CW) tegen de klok in (CCW)	G41 (RL) G42 (RR)

Coördinatenomrekeningen

Coördinatenomrekening	Activeren	Opheffen
Nulpuntverschuiving	G54 X+20 Y+30 Z+10	G54 X0 Y0 Z0
Spiegelen	G28 X	G28
Rotatie	G73 H+45	G73 H+0
Maatfactor	G72 F 0,8	G72 F1
Bewerkingsvlak	G80 A+10 B+10 C+15	G80
Bewerkingsvlak	PLANE ...	PLANE RESET

Q-parameterdefinities

D	Functie
00	Toewijzing
01	Optellen
02	Aftrekken
03	Vermenigvuldigen
04	Delen
05	Vierkantswortel
06	Sinus
07	Cosinus
08	Wortel uit kwadratensom $c = \sqrt{a^2+b^2}$
09	Indien gelijk, spring naar labelnummer
10	Indien ongelijk, spring naar labelnummer
11	Indien groter, spring naar labelnummer
12	Indien kleiner, spring naar labelnummer
13	Hoek met ARCTAN
14	Foutmeldingen uitgeven
15	Externe uitvoer
16	Teksten of Q-parameterwaarden geformatteerd uitgeven
18	Systeemgegevens lezen
19	waarden aan de PLC doorgeven
20	NC en PLC synchroniseren
26	vrij definieerbare tabel openen
27	In een vrij definieerbare tabel schrijven
28	Uit een vrij definieerbare tabel lezen
29	Maximaal acht waarden aan de PLC doorgeven
37	Lokale Q-parameters of QS-parameters naar een oproepend NC-programma exporteren
38	Gegevens uit het NC-programma verzenden

Index

3

3D-correctie
Peripheral Milling..... 472

A

Aanzet
bij rotatie-assen, M116..... 456
Aanzetbegrenzing
TCPM..... 471
Aanzetfactor voor
insteekbewegingen M103..... 242
Aanzet in millimeter/
spilomwenteling
M136..... 243
Aanzetregeling
automatisch..... 364
Actuele positie overnemen..... 105
Adaptieve aanzetregeling..... 364
Additionele assen..... 93
Additionele functie
invoeren..... 234
voor baaninstelling..... 240
voor controle van programma-
afloop..... 236
voor coördinaatgegevens..... 237
voor spil en koelmiddel..... 236
Additionele functies..... 234
voor rotatie-assen..... 456
ADP..... 481
AFC..... 364
basisinstellingen..... 365
in de draaimodus..... 556
programmeren..... 367
Afkanting..... 166
Afronden van waarden..... 347
ASCII-bestanden..... 400

B

Baanbeweging..... 164
rechthoekige coördinaten..... 164
Baanbewegingen
poolcoördinaten..... 178
cirkelbaan met tangentiële
aansluiting..... 180
overzicht..... 178
rechte..... 179
rechthoekige coördinaten
overzicht..... 164
Baanfuncties
basisprincipes..... 148
cirkels en cirkelbogen..... 151
voorpositioneren..... 152
Basisprincipes..... 80
Batch Process Manager..... 520
basisbegrippen..... 520
opdrachtenlijst..... 521

opdrachtenlijst aanmaken..... 527
opdrachtenlijst wijzigen..... 529
openen..... 524
toepassing..... 520
Bedieningspaneel..... 71
Beeldscherm..... 69
Beeldschermindeling..... 70
CAD-viewer..... 484
Berekening tussen haakjes..... 296
Bestand
beveiligen..... 126
kopiëren..... 119
maken..... 119
markeren..... 124
overschrijven..... 120
sorteren..... 125
Bestandsbeheer
bestand hernoemen..... 125
bestand selecteren..... 117
bestandstype..... 112
bestand wissen..... 123
Directory..... 114
directory's
kopiëren..... 122
maken..... 119
externe bestandstypen..... 114
functieoverzicht..... 115
tabel kopiëren..... 121
verborgen bestand..... 127
Bestandsbeheer oproepen..... 116
Bestandsstatus..... 116
Bewaking
botsing..... 360
Bewegingsbesturing..... 481
Bewerkingsvlak zwenken
geprogrammeerd..... 423
Boorpositie selecteren
afzonderlijke selectie..... 504
muisbereik..... 504
pictogram..... 505
Botsingsbewaking..... 360

C

CAD-import..... 485
CAD-viewer..... 485
basisinstellingen..... 487
bewerkingspositie selecteren 503
contour selecteren..... 498
filter voor boorposities..... 506
Layer instellen..... 490
referentiepunt vastleggen..... 491
vlak vastleggen..... 494
Calculator..... 208
CAM-programmering..... 476
Cirkelbaan..... 180
met tangentiële aansluiting... 173
met vaste radius..... 171
om cirkelmiddelpunt CC..... 169

om poolPol..... 180
cirkelbaan cirkelbaan
lineaire overlapping..... 174
cirkelberekening..... 292
Cirkelmiddelpunt..... 168
Commentaar invoegen..... 201, **202**
Component bewaken..... 396
Component Monitoring..... 396
Contextgevoelige helpfunctie.... 226
Contour
benaderen..... 153
selecteren uit DXF-bestand... 498
verlaten..... 153
Coördinatenslijpen..... 561
Correctietabel
aanmaken..... 389
type..... 386

D

D14:foutmelding uitvoeren..... 304
D16: F-PRINT:teksten
geformatteerd uitvoeren..... 311
D18: Systeemgegevens lezen... 321
D19: waarden aan de PLC
doorgeven..... 321
D20: NC en PLC synchroniseren 322
D23: CIRKELGEGEVENS: Cirkel
vanuit 3 punten berekenen..... 292
D24: CIRKELGEGEVENS: Cirkel uit 4
punten berekenen..... 292
D26: TABOPEN:Vrij definieerbare
tabel openen..... 407
D27: TABWRITE: Schrijven in vrij
definieerbare tabel..... 408
D28: TABREAD: vrij definieerbare
tabel lezen.....
D28: TABREAD: vrij definieerbare
tabel lezenD28: TABREAD: vrij
definieerbare tabel lezen..... 410
D29: waarden aan de PLC
doorgeven..... 323
D37 EXPORT..... 323
D38: gegevens..... 324
DCM..... 360
Dialog..... 103
DIN/ISO..... 103
Directory..... 114, 119
kopiëren..... 122
maken..... 119
wissen..... 123
DNC
gegevens uit het NC-
programma..... 324
Draaibewerking..... 532
aanzetsnelheid..... 540
dwarsslede..... 551
FreeTurn..... 549
omschakelen..... 535

- schuin..... 545
 snijkantradiuscorrectie..... 533
 toerental programmeren..... 539
 Draaimodus selecteren..... 535
 Dressen..... 566
 basisprincipes..... 563
 Dwarsslede gebruiken..... 551
 Dynamische botsingsbewaking. 360
- E**
- Extended Workspace..... 74
- F**
- Filter voor boorposities bij CAD-gegevensovername..... 506
 FK-programmering..... 185
 basisprincipes..... 185
 bewerkingsvlak..... 186
 cirkelbanen..... 190
 dialoog openen..... 188
 eindpunt..... 191
 grafische weergave..... 187
 invoermogelijkheden
 cirkelgegevens..... 192
 gegevens met verwijzing... 195
 gesloten contouren..... 193
 hulppunten..... 194
 richting en lengte van
 contourelementen..... 191
 rechten..... 189
 Foutmelding..... 219
 filteren..... 221
 wissen..... 222
 Foutmelding uitvoeren..... 304
 FreeTurn..... 549
 FUNCTION COUNT..... 398
 FUNCTION DWELL..... 417
 FUNCTION FEED DWELL..... 415
 FUNCTION TCPM..... 465
- G**
- Gebaren..... 576
 Gegevensuitvoer
 op het beeldscherm..... 319
 op server..... 320
 Geneigd frezen..... 455
 Gereedschapsas uitlijnen..... 454
 Gereedschapscorrectie..... 143
 lengte..... 143
 radius..... 144
 tabel..... 386
 Gereedschapsgegevens..... 132
 deltawaarden..... 134
 oproepen..... 136
 vervangen..... 121
 Gereedschapsgeoriënteerde bewerking..... 517
 gereedschapsinstelling
- compenseren..... 465
 Gereedschapslengte..... 133
 Gereedschapsnaam..... 132
 Gereedschapsnummer..... 132
 Gereedschapsradius..... 134
 Gereedschapsverplaatsing programmeren..... 103
 Gereedschapswissel..... 139
 GOTO..... 200
 Grafische weergaven
 bij het programmeren..... 216
 programmeren
 vergroting van een detail... 218
- H**
- Handwielpositionering laten doorwerken M118..... 247
 Harde schijf..... 112
 Heatmap..... 396
 Helix-interpolatie..... 181
 Helpbestand downloaden..... 231
 Helpsysteem..... 226
 Herhaling van programmadeel.. 259
 Hoeken afronden..... 167
 Hoeken afronden M197..... 253
 Hoekfuncties..... 290
 Hoofdassen..... 93
 Hulp bij foutmelding..... 219
- I**
- IJlgang..... 130
 Import
 tabel van iTNC 530..... 411
 Invoerschermweergave..... 407
 iTNC 530..... 68
- L**
- liftoff..... 252, **418**
 logboek schrijven..... 324
 Lokale Q-parameters definiëren. 284
 Look ahead..... 245
- M**
- M91, M92..... 237
 Maateenheid selecteren..... 102
 Machineparameters uitlezen..... 337
 Meerassige bewerking..... 422
 Melding afdrukken..... 320
 Melding op beeldscherm weergeven 319
- N**
- NC en PLC synchroniseren 322, 322
 NC-foutmelding..... 219
 NC-programma..... 96
 bewerken..... 106
 structureren..... 206
 NC-regel..... 107
- Nestingen..... 270
 Nulpunttabel..... 381
 aanmaken..... 382
 kolommen..... 381
 selecteren..... 385
- O**
- Onbewerkt werkstuk definiëren. 102
 Open contourhoeken M98..... 241
 Oppervlaktenet..... 508
 Optie..... 36
 Over dit handboek..... 32
- P**
- Pad..... 114
 Pallettabel..... 512
 bewerken..... 515
 gereedschapsgeoriënteerd... 517
 kiezen en verlaten..... 516
 kolom invoegen..... 517
 kolommen..... 512
 toepassing..... 512
 PLANE-functie..... 423
 automatisch zwenken..... 445
 definitie ashoek..... 442
 definitie Euler-hoek..... 434
 definitie projectiehoek..... 432
 definitie ruimtehoek..... 428
 incrementele definitie..... 441
 Overzicht..... 425
 positioneergedrag..... 444
 puntdefinitie..... 439
 selectie van mogelijke oplossingen..... 448
 terugzetten..... 427
 transformatiesoort..... 451
 Vectordefinitie..... 436
 Polaire kinematica..... 370
 Poolcoördinaten..... 93
 basisprincipes..... 93
 cirkelbaan om pool CC..... 180
 programmeren..... 178
 Posities selecteren uit CAD-bestand..... 503
 Positioneren
 bij gezwenkt bewerkingsvlak.... 239, 464
 Postprocessor..... 477
 Procesketen..... 476
 Productfamilies..... 285
 Programma..... 96
 nieuw openen..... 102
 opbouw..... 96
 structureren..... 206
 Programmadeel kopiëren..... 109
 Programma-instellingen..... 357
 Programmaoproep
 willekeurig NC-programma

- oproepen..... 261
 Programmeergrafiek..... 187
 Programmering van Q-parameters
 Additionele functies..... 303
 als/dan-beslissingen..... 293
 Pulserend toerental..... 412
 Puntentabel..... 266
- Q**
- Q-parameter
 controleren..... 301
 vooraf ingestelde..... 339
 Q-parameterprogrammering
 Cirkelberekening..... 292
 hoekfuncties..... 290
 programmeerinstructies..... 283
 Wiskundige basisfuncties..... 286
 Q-parameters..... 280, 281
 Export..... 323
 geformatteerd uitvoeren..... 311
 lokale parameters QL..... 280, 281
 programmeren..... 280, 326
 remanente parameters QR.....
 280, 281
 stringparameters QS..... 326
 waarden aan de PLC
 doorgeven..... 321, 323
- R**
- Radiuscorrectie..... 144
 buitenhoek, binnenhoek..... 146
 invoer..... 145
 Rechte..... **165**, 179
 Rechthoekige coördinaten
 cirkelbaan met tangentiële
 aansluiting..... 173
 cirkelbaan met vastgelegde
 radius..... 171
 cirkelbaan om cirkelmiddelpunt
 CC..... 169
 lineaire overlapping van een
 cirkelbaan..... 174
 rechte..... 165
 Referentiepunt
 selecteren..... 95
 Referentiesysteem..... 81, 93
 basis..... 85
 bewerkingsvlak..... 88
 gereedschap..... 91
 invoer..... 90
 machine..... 82
 werkstuk..... 86
 Regel..... 107
 invoegen, wijzigen..... 107
 wissen..... 107
 Remanente Q-parameters
 definiëren..... 284
- Resonantietrilling..... 412
 Rotatie-as..... 456
 in optimale baan verplaatsen:
 M126..... 457
 weergave reduceren M94..... 458
- S**
- Scherm
 Touchscreen..... 572
 Schrijven in vrij definieerbare
 tabel..... 408
 Schroeflijn..... 181
 Schuine bewerking..... 455
 Schuine draaibewerking..... 545
 schuurbewerking
 dresen..... 566
 SEL TABLE..... 385
 Servicebestanden opslaan..... 225
 Slijpbewerking..... 560
 coördinatenslijpen..... 561
 Snijkrachtbewaking
 in de draaimodus..... 556
 Software-optie..... 36
 SPEC FCT..... 356
 Speciale functies..... 356
 Spindeltoerental
 invoeren..... 136
 sprong
 met GOTO..... 200
 Sprongconditie..... 293
 Steekgereedschap
 gebogen..... 547
 Stilstandtijd
 cyclisch..... 415
 eenmalig..... 417
 terugzetten..... 416
 STL-bestand optimaliseren..... 508
 Stringparameter
 controleren..... 334
 deelstring kopiëren..... 330
 lengte bepalen..... 335
 Stringparameters..... 326
 converteren..... 332
 koppelen..... 328
 systeemgegevens lezen..... 331
 toewijzen..... 327
 Structureren van NC-programma's...
 206
 Subprogramma..... 257
 Systeemgegevens
 lijst..... 584
 Systeemgegevens lezen..... **321**, 331
- T**
- TABDATA..... 392
 Tabeltoegang
 TABDATA..... 392
 TABWRITE..... 408
- Taststreekbewaking..... 251
 TCPM..... **465**
 resetten..... 471
 Teach-in..... **105**, 165
 Tekstbestand..... 400
 geformatteerd uitvoeren..... 311
 maken..... 311
 openen en verlaten..... 400
 tekstdelen zoeken..... 403
 wisfuncties..... 401
 Teksteditor..... 204
 Tekstvariabelen..... 326
 Teller..... 398
 Terugtrekken van de contour.... 249
 TNCguide..... 226
 Toetsbordfocus..... 75
 Touch-bedieningspaneel..... 573
 Touch-gebaren..... 576
 Touchscreen..... 572
 Trigonometrie..... 290
- V**
- Variërend toerental..... 412
 Vector..... 436
 Verborgen bestand..... 127
 Vervangen van teksten..... 111
 Virtuele gereedschapsas..... 248
 Vlaknormaalvector..... 436
 Volledige cirkel..... 169
 Vrij definieerbare tabel openen.. 407
- W**
- Weergave van het NC-
 programma..... 201
 Werkstanden..... 77
 Werkstukposities..... 94
- Z**
- Zoekfunctie..... 110
 Zwenkassen..... 459
 Zwenken
 terugzetten..... 427
 van het bewerkingsvlak..... 423
 zonder rotatie-assen..... 454

HEIDENHAIN

DR. JOHANNES HEIDENHAIN GmbH

Dr.-Johannes-Heidenhain-Straße 5

83301 Traunreut, Germany

☎ +49 8669 31-0

FAX +49 8669 32-5061

info@heidenhain.de

Technical support FAX +49 8669 32-1000

Measuring systems ☎ +49 8669 31-3104
service.ms-support@heidenhain.de

NC support ☎ +49 8669 31-3101
service.nc-support@heidenhain.de

NC programming ☎ +49 8669 31-3103
service.nc-pgm@heidenhain.de

PLC programming ☎ +49 8669 31-3102
service.plc@heidenhain.de

APP programming ☎ +49 8669 31-3106
service.app@heidenhain.de

www.heidenhain.com

Tastsystemen en camerasystemen

HEIDENHAIN biedt universele en uiterst nauwkeurige tastsystemen voor gereedschapsmachines, bijvoorbeeld voor exacte positiebepaling van werkstukanten en meting van gereedschappen. Beproefde technologieën, zoals een slijtvaste optische sensor, botsingsbescherming en geïntegreerde blaasmonden waarmee de meetpositie wordt gereinigd, maken de tastsystemen tot een betrouwbaar en veilig gereedschap voor het opmeten van werkstukken en gereedschap. Voor een nog hogere proceszekerheid kunnen de gereedschappen comfortabel worden bewaakt met zowel het camerasysteem als de gereedschapsbreuksensor van HEIDENHAIN.



Meer informatie over tast- en camerasystemen:

www.heidenhain.de/produkte/tastsysteme

