



HEIDENHAIN



TNC 320

Modo de empleo
Programación DIN/ISO





Software NC
77185x-18

Español (es)
10/2023





Elementos de manejo del control numérico

Función



Elementos de mando en la pantalla

Tecla	Función
	Seleccionar la subdivisión de la pantalla
	Conmutar el monitor entre el funcionamiento de la máquina, el modo de programación y el tercer escritorio
	Softkeys: seleccionar la función en pantalla
	Conmutación de la carátula de softkeys















Modos de funcionamiento Máquina

Tecla	Función
	Modo Manual
	Volante electrónico
	Posicionamiento manual
	Ejecución del programa frase a frase
	Ejecución continua del programa



Modos de Programación

Tecla	Función
	Programación
	Test de programa









Introducción de los ejes de coordenadas y de cifras y edición

Tecla	Función
 ... 	Seleccionar los ejes de coordenadas o introducirlos en el Programa NC
 ... 	Cifras
 	Invertir separador decimal / signo
 	Introducción de coordenadas polares / Valores incrementales
	Programación de parámetros Q / Estado de parámetros Q
	Aceptar la posición real
	Saltar las preguntas del diálogo y borrar palabras
	Finalizar la introducción y continuar con el diálogo
	Cerrar frase NC, terminar introducción
	Reiniciar introducciones o borrar mensajes de error
	Interrumpir el diálogo, borrar parte del programa











Datos de la herramienta

Tecla	Función
	Definir datos de herramienta en el programa NC
	Llamar datos de herramienta

Gestionar programas NC y ficheros, Funciones de control









Tecla	Función
	Seleccionar y borrar el Programa NC o ficheros, Transmisión externa de datos
	Definir llamada al programa, seleccionar tablas de puntos cero y tablas de puntos
	Seleccionar la función MOD
	Visualización de textos de ayuda en los avisos de error NC, activar TNCguide
	Visualizar todos los avisos de error activados
	Visualización de la calculadora
	Visualizar las funciones especiales
	Actualmente sin función

Teclas de navegación

Tecla	Función
 	posicionar el cursor
	Seleccionar directamente frases NC, ciclos y funciones paramétricas
	Ir a inicio de programa o a inicio de tabla
	Ir a fin de programa o a fin de una línea de la tabla
	Navegar hacia arriba página a página
	Navegar hacia abajo página a página
	Seleccionar la pestaña siguiente en formularios
 	Campo de diálogo o superficie de conmutación siguiente/anterior

Ciclos, subprogramas y repeticiones parciales de un programa

Programación de los movimientos de trayectoria

Tecla	Función
	Aproximación/salida del contorno
	Programación libre de contornos FK
	Recta
	Punto central del círculo/polo para coordenadas polares
	Trayectoria circular alrededor del punto central del círculo
	Trayectoria circular con radio
	Trayectoria circular con unión tangencial
 	Redondeos de esquinas/biseles

Potenciómetro para el avance y la velocidad del cabezal

Avance	Velocidad de rotación del cabezal
	

Índice

1	Nociones básicas.....	25
2	Primeros pasos.....	59
3	Principios básicos.....	79
4	Herramientas.....	135
5	Programación de contornos.....	153
6	Ayudas de programación.....	205
7	Funciones auxiliares.....	239
8	Subprogramas y repeticiones parciales de un programa.....	259
9	Programación de parámetros Q.....	283
10	Funciones especiales.....	359
11	Mecanizado multieje.....	411
12	Incorporar datos de ficheros CAD.....	457
13	Tablas y resúmenes.....	485

1	Nociones básicas.....	25
1.1	Sobre este manual.....	26
1.2	Tipo de control numérico, software y funciones.....	28
	Opciones de software.....	30
	Funciones nuevas y modificadas 77185x-18.....	32
	Nuevas funciones de ciclos del software 77185x-18.....	51
	Funciones de ciclos modificadas 77185x-18.....	55

2	Primeros pasos.....	59
2.1	Resumen.....	60
2.2	Conexión de la máquina.....	61
	Confirmar interrupción de corriente.....	61
2.3	Programar la primera pieza.....	62
	Seleccionar modo de funcionamiento.....	62
	Elementos de manejo importantes del control numérico.....	62
	Abrir nuevo Programa NC / Gestión de ficheros.....	63
	Definición de la pieza en bruto.....	64
	Estructura de programas.....	65
	Programar contorno sencillo.....	66
	Elaboración de un programa de ciclos.....	73

3	Principios básicos.....	79
3.1	TNC 320.....	80
	Lenguaje conversacional HEIDENHAIN y DIN/ISO.....	80
	Compatibilidad.....	80
3.2	Pantalla y teclado de control.....	81
	Pantalla.....	81
	Fijar subdivisión de la pantalla.....	82
	Teclado.....	82
3.3	Modos de funcionamiento.....	84
	Funcionamiento Manual y Volante El.....	84
	Posicionamiento manual.....	84
	Programación.....	85
	Desarrollo test.....	85
	Ejecución continua del programa y ejecución del programa frase a frase.....	86
3.4	Fundamentos NC.....	87
	Sistema de medida de recorridos y marcas de referencia.....	87
	Ejes programables.....	87
	Sistemas de referencia.....	88
	Denominación de los ejes en fresadoras.....	96
	Coordenadas polares.....	97
	Posiciones de la pieza absolutas e incrementales.....	98
	Seleccionar el punto de referencia.....	99
3.5	Programas NC abrir y ejecutar.....	100
	Estructura de un programa NC en formato de DIN/ISO.....	100
	Definición de la pieza en bruto: G30/G31.....	101
	Abrir nuevo programa NC.....	106
	Programar movimientos de la herramienta en DIN/ISO.....	107
	Aceptar las posiciones reales.....	109
	Editar programa NC.....	110
	La función de búsqueda del control numérico.....	114
3.6	Gestión de ficheros.....	116
	Ficheros.....	116
	Mostrar los ficheros creados externamente en el control numérico.....	118
	Directorios.....	118
	Rutas de búsqueda.....	119
	Resumen: de funciones de la gestión de ficheros.....	119
	Llamar a la gestión de ficheros.....	121
	Seleccionar unidades de disco, directorios y ficheros.....	123
	Crear nuevo directorio.....	124
	Crear nuevo fichero.....	124
	Copiar fichero individual.....	125

Copiar ficheros a otro directorio.....	126
Copiar tabla.....	127
Copiar directorio.....	128
Seleccionar uno de los últimos ficheros empleados.....	128
Borrar fichero.....	129
Borrar directorio.....	129
Marcar ficheros.....	130
Cambiar nombre de fichero.....	131
Clasificar archivos.....	131
Otras funciones.....	132

4	Herramientas.....	135
4.1	Introducción de datos de la herramienta.....	136
	Avance F.....	136
	Revoluciones del cabezal S.....	137
4.2	Datos de la herramienta.....	138
	Condiciones para la corrección de la herramienta.....	138
	Número de la herramienta, nombre de la herramienta.....	138
	Longitud de la herramienta L.....	139
	Radio R de la herramienta.....	140
	Valores delta para longitudes y radios.....	140
	Introducir datos de la herramienta en el programa NC.....	141
	Llamada a los datos de la herramienta.....	142
	Cambio de herramienta.....	145
4.3	Corrección de la herramienta.....	148
	Introducción.....	148
	Corrección de la longitud de la herramienta.....	148
	Corrección del radio de la herramienta.....	149

5	Programación de contornos.....	153
5.1	Movimientos de la herramienta.....	154
	Funciones de trayectoria.....	154
	Programación libre de contornos.....	154
	Funciones auxiliares M.....	154
	Subprogramas y repeticiones parciales de un programa.....	155
	Programación con parámetros Q.....	155
5.2	Principios básicos de las funciones de trayectoria.....	156
	Programación del movimiento de la herramienta para un mecanizado.....	156
5.3	Aproximación y salida del contorno.....	159
	Punto de partida y punto final.....	159
	Entrada y salida tangenciales.....	161
	Resumen: Tipos de trayectoria para la aproximación y salida del contorno.....	162
	Posiciones importantes en la aproximación y la salida.....	163
	Aproximación según una recta tangente: APPR LT.....	165
	Aproximación según una recta perpendicular al primer punto del contorno: APPR LN.....	165
	Aproximación según una trayectoria circular tangente: APPR CT.....	166
	Aproximación según una trayectoria circular tangente al contorno y a una recta: APPR LCT.....	167
	Salida según una recta tangente: DEP LT.....	168
	Salida según una recta perpendicular al último punto del contorno: DEP LN.....	168
	Salida según una trayectoria circular tangente: DEP CT.....	169
	Salida según una trayectoria circular tangente al contorno y a una recta: DEP LCT.....	169
5.4	Movimientos de trayectoria – coordenadas cartesianas.....	170
	Resumen de los tipos de trayectoria.....	170
	Programar funciones de trayectoria.....	170
	Recta en marcha rápida G00 o recta con avance F G01.....	171
	Añadir un chaflán entre dos rectas.....	172
	Redondeo de esquinas G25.....	173
	Punto central del círculo I, J.....	174
	Trayectoria circular alrededor del centro del círculo.....	175
	Trayectoria circular G02/G03/G05 con radio definido.....	177
	Trayectoria circular G06 con conexión tangencial.....	179
	Superponer linealmente una trayectoria circular.....	180
	Ejemplo: Movimiento lineal y chaflán en cartesianas.....	181
	Ejemplo: Movimiento circular en cartesianas.....	182
	Ejemplo: Círculo completo en cartesianas.....	183
5.5	Movimientos de trayectoria – Coordenadas polares.....	184
	Resumen.....	184
	Origen de coordenadas polares: polo I, J.....	185
	Recta en marcha rápida G10 o recta con avance F G11.....	185
	Trayectoria circular G12/G13/G15 alrededor del polo I, J.....	186
	Trayectoria circular G16 con conexión tangencial.....	186

Hélice.....	187
Ejemplo: Movimiento lineal en polares.....	189
Ejemplo: Hélice.....	190
5.6 Movimientos de trayectoria – Programación de contorno libre FK.....	191
Nociones básicas.....	191
Fijar plano de mecanizado.....	192
Gráfico de la programación FK.....	193
Abrir diálogo FK.....	194
Polo para la programación FK.....	194
Programar libremente las rectas.....	195
Programar libremente las trayectorias circulares.....	196
Posibles introducciones.....	197
Puntos auxiliares.....	200
Referencias relativas.....	201
Ejemplo: Programación FK 1.....	203

6 Ayudas de programación.....	205
6.1 Función GOTO.....	206
Emplear la tecla GOTO.....	206
6.2 Teclado en pantalla.....	207
Introducir texto con el teclado de pantalla.....	207
6.3 Presentación de los programas NC.....	208
Realce de sintaxis.....	208
Barra desplegable.....	208
6.4 Añadir comentarios.....	209
Aplicación.....	209
Comentario durante la introducción del programa.....	209
Añadir un comentario posteriormente.....	209
Comentario en una Frase NC propia.....	209
Comentar la frase NC posteriormente.....	210
Funciones al editar el comentario.....	210
6.5 Editar el programa NC.....	211
6.6 Saltar Frases NC.....	212
Añadir caracteres /.....	212
Borrar los caracteres /.....	212
6.7 Estructurar programas NC.....	213
Definición, posibles aplicaciones.....	213
Visualizar la ventana de estructuración/cambiar la ventana activa.....	213
Insertar la frase de estructuración en la ventana del programa.....	214
Seleccionar frases en la ventana de estructuración.....	214
6.8 La calculadora.....	215
Manejo.....	215
6.9 Contador de datos de corte.....	218
Aplicación.....	218
Trabajar con tablas de datos de corte.....	220
6.10 Gráfico de programación.....	222
Visualizar o no visualizar el gráfico de programación.....	222
Realizar gráfico de programación para un Programa NC ya existente.....	223
Mostrar y ocultar los números de frase.....	223
Borrar el gráfico.....	223
Mostrar líneas de rejilla.....	224
Ampliación o reducción de sección.....	224

6.11 Mensajes de error.....	225
Visualizar error.....	225
Abrir ventana de error.....	225
Avisos de error detallados.....	226
Softkey INFO INTERNA.....	226
Softkey AGRUPAR.....	227
Softkey automat. GUARDAR ACTIVAR.....	227
Borrar errores.....	228
Protocolo de errores.....	229
Protocolo de teclas.....	230
Texto de aviso.....	231
Guardar archivos de servicio.....	231
Cerrar la ventana de error.....	231
6.12 Sistema de ayuda contextual TNCguide.....	232
Aplicación.....	232
Trabajar con TNCguide.....	233
Descargar los archivos de ayuda actuales.....	237

7	Funciones auxiliares.....	239
7.1	Introducción de funciones auxiliares M y STOP.....	240
	Fundamentos.....	240
7.2	Funciones auxiliares para controlar la ejecución del programa, cabezal y refrigerante.....	241
	Resumen.....	241
7.3	Funciones auxiliares para las indicaciones de coordenadas.....	242
	Programación de coordenadas referidas a la maquina: M91/M92.....	242
	Aproximación a las posiciones en el sistema de coordenadas de introducción no inclinado con plano inclinado de mecanizado activado: M130.....	244
7.4	Funciones auxiliares para el comportamiento de la trayectoria.....	245
	Mecanizado de pequeños escalones de un contorno: M97.....	245
	Mecanizado completo de esquinas abiertas del contorno: M98.....	246
	Factor de avance para movimientos de profundización: M103.....	247
	Avance en milímetros/vuelta del cabezal: M136.....	248
	Avance en arcos de círculo: M109/M110/M111.....	248
	Cálculo previo del contorno con corrección de radio (LOOK AHEAD): M120.....	250
	Superponer el posicionamiento del volante durante la ejecución del programa: M118.....	252
	Retirada del contorno en dirección al eje de la herramienta: M140.....	253
	Suprimir la monitorización del palpador digital: M141.....	255
	Borrar el giro básico: M143.....	255
	Retirar la herramienta del contorno automáticamente durante una parada NC: M148.....	256
	Redondear esquinas: M197.....	257

8	Subprogramas y repeticiones parciales de un programa.....	259
8.1	Introducción de subprogramas y repeticiones parciales de un programa.....	260
	Label.....	260
8.2	Subprogramas.....	261
	Funcionamiento.....	261
	Instrucciones de programación.....	261
	Programación de un subprograma.....	262
	Llamada a un subprograma.....	262
8.3	Repeticiones parciales del programa.....	263
	Etiqueta G98.....	263
	Funcionamiento.....	263
	Instrucciones de programación.....	263
	Programación de una repetición parcial del programa.....	264
	Llamada a una repetición parcial del programa.....	264
8.4	Llamar programa NC externo.....	265
	Resumen de softkeys.....	265
	Funcionamiento.....	266
	Instrucciones de programación.....	266
	Llamar programa NC externo.....	268
8.5	Tablas de puntos.....	270
	Crear tabla de puntos.....	270
	Omitir puntos individuales para el mecanizado.....	271
	Seleccionar la tabla de puntos en el programa NC.....	272
	Utilizar tablas de puntos.....	273
	Definición.....	273
8.6	Imbricaciones.....	274
	Tipos de imbricaciones.....	274
	Profundidad de imbricación.....	274
	Subprograma dentro de otro subprograma.....	275
	Repetición de repeticiones parciales de un programa.....	276
	Repetición de un subprograma.....	277
8.7	Ejemplos de programación.....	278
	Ejemplo: Fresado de un contorno en varias aproximaciones.....	278
	Ejemplo: Grupos de taladros.....	279
	Ejemplo: Grupo de taladros con varias herramientas.....	280

9	Programación de parámetros Q.....	283
9.1	Principio y resumen de funciones.....	284
	Tipos de parámetro Q.....	285
	Instrucciones de programación.....	287
	Llamar funciones de parámetros Q.....	288
9.2	Familias de funciones – Parámetros Q en vez de valores numéricos.....	289
	Aplicación.....	289
9.3	Describir contornos mediante funciones matemáticas.....	290
	Aplicación.....	290
	Resumen.....	291
	Programación de los tipos de cálculo básicos.....	292
9.4	Funciones de ángulo.....	294
	Definiciones.....	294
	Programación de funciones trigonométricas.....	294
9.5	Cálculos de círculo.....	296
	Aplicación.....	296
9.6	Decisiones Si/entonces con Parámetros Q.....	297
	Aplicación.....	297
	Condiciones para el salto.....	297
	Programar Decisiones Si/entonces.....	299
9.7	Introducción directa de una fórmula.....	300
	Introducción de la fórmula.....	300
	Reglas de cálculo.....	300
	Resumen.....	301
	Ejemplo: Función angular.....	303
9.8	Controlar y modificar parámetros Q.....	305
	Procedimiento.....	305
9.9	Funciones adicionales.....	307
	Resumen.....	307
	D14: Emitir mensaje de error.....	308
	D16 – Emitir textos o valores de parámetros Q formateados.....	315
	D18 – Leer datos del sistema.....	325
	D19: Entregar valores al PLC.....	325
	D20: sincronizar el control numérico y el PLC.....	326
	D29 – Entregar valores al PLC.....	327
	D37 – EXPORT.....	327
	D38 – Enviar información desde el programa NC.....	328

9.10 Parámetro de cadena de texto.....	330
Funciones del procesamiento de cadenas de texto.....	330
Asignar parámetro de cadena de texto.....	331
Concatenar parámetro de cadena de texto.....	332
Convertir un valor numérico en un parámetro de cadena de texto.....	333
Copiar una cadena parcial de texto de un parámetro de cadena de texto.....	334
Leer datos del sistema.....	335
Convertir un parámetro de cadena de texto en un valor numérico.....	337
Comprobación de un parámetro de cadena de texto.....	338
Determinar la longitud de un parámetro de cadena de texto.....	339
Comparar el orden alfabético de dos secuencias de caracteres alfanuméricas.....	340
Leer parámetros de la máquina.....	341
9.11 Parámetros Q preasignados.....	343
Valores del PLC Q100 a Q107.....	343
Radio de herramienta activo Q108.....	343
Eje de herramienta Q109.....	344
Estado del cabezal Q110.....	344
Suministro de refrigerante Q111.....	344
Factor de solapamiento Q112.....	344
Unidad de medida en el programa NC Q113.....	345
Longitud de herramienta Q114.....	345
Resultado de medición de los ciclos de palpación programables Q115 a Q119.....	345
Q115 y Q116 durante la medición de la herramienta automática.....	346
Coordenadas calculadas de los ejes rotativos Q120 a Q122.....	346
Resultados de medición de ciclos de palpación.....	347
9.12 Ejemplos de programación.....	351
Ejemplo: Redondear valor.....	351
Ejemplo: Elipse.....	352
Ejemplo: Cilindro cóncavo con Fresa esférica	354
Ejemplo: Esfera convexa con fresa cilíndrica.....	356

10 Funciones especiales.....	359
10.1 Resumen funciones especiales.....	360
Menú principal Funciones especiales SPEC FCT.....	360
Menú Especificaciones del programa.....	361
Menú Funciones para mecanizados de contorno y de puntos.....	361
Menú para definir diferentes Funciones DIN/ISO.....	362
10.2 Function Mode.....	363
Programar Function Mode.....	363
FUNCTION MODE SET.....	363
10.3 Mecanizado con cinemática polar.....	364
Resumen.....	364
Activar FUNCTION POLARKIN.....	365
Desactivar FUNCTION POLARKIN.....	368
Ejemplo: Ciclos SL en cinemática polar.....	369
10.4 Definir las funciones DIN/ISO.....	370
Resumen.....	370
10.5 Influir en los puntos de referencia.....	371
Activar punto de referencia.....	371
Copiar punto de referencia.....	373
Corregir punto de referencia.....	374
10.6 Tabla de puntos cero.....	375
Aplicación.....	375
Descripción de la función.....	375
Crear tabla de puntos cero.....	376
Abrir y editar tabla de puntos cero.....	377
Activar la tabla de puntos cero en el programa NC.....	379
Activar manualmente la tabla de puntos cero.....	379
10.7 Tabla de corrección.....	380
Aplicación.....	380
Tipos de tablas de corrección.....	380
Crear tabla de corrección.....	381
Activar la tabla de corrección.....	382
Editar la tabla de corrección en la ejecución del programa.....	383
10.8 Acceso a los valores de la tabla.....	384
Aplicación.....	384
Leer valor de la tabla.....	384
Escribir valor de la tabla.....	385
Añadir el valor de la tabla.....	387

10.9 Definir un contador.....	388
Aplicación.....	388
Definir FUNCTION COUNT.....	389
10.10 Crear ficheros de texto.....	390
Aplicación.....	390
Abrir y salir del fichero de texto.....	390
Edición de textos.....	391
Borrar y volver a añadir signos, palabras y líneas.....	391
Gestión de bloques de texto.....	392
Buscar partes de un texto.....	393
10.11 Tabla de libre definición.....	394
Nociones básicas.....	394
Crear tablas de libre definición.....	394
Modificar el formato de tablas.....	395
Cambiar entre vista de tabla y vista de formulario.....	397
D26: Abrir tabla de libre definición.....	398
D27 – Escribir en tabla de libre definición.....	399
D28: Leer tabla de libre definición.....	400
Adaptar formato de tabla.....	401
10.12 Número de revoluciones pulsantes FUNCTION S-PULSE.....	402
Programar el número de revoluciones pulsantes.....	402
Resetear el número de revoluciones pulsantes.....	404
10.13 Tiempo de espera FUNCTION FEED DWELL.....	405
Programar tiempo de espera.....	405
Restablecer tiempo de espera.....	406
10.14 Tiempo de espera FUNCTION DWELL.....	407
Programar tiempo de espera.....	407
10.15 Retirar la herramienta durante una parada NC: FUNCTION LIFTOFF.....	408
Programar la retirada con FUNCTION LIFTOFF.....	408
Restablecer la función Liftoff.....	410

11 Mecanizado multieje.....	411
11.1 Funciones para el mecanizado multieje.....	412
11.2 La función PLANE: Girar el plano de mecanizado (opción #8).....	413
Introducción.....	413
Resumen.....	415
Definir función PLANE.....	416
Visualización de posiciones.....	416
Resetear la función PLANE.....	417
Definir el plano de mecanizado mediante ángulo espacial: PLANE SPATIAL.....	418
Definir el plano de mecanizado mediante el ángulo de proyección: PLANE PROJECTED.....	422
Definir el plano de mecanizado mediante ángulos de Euler: PLANE EULER.....	424
Definir el plano de mecanizado mediante dos vectores: PLANE VECTOR.....	426
Definir el plano de mecanizado mediante tres puntos: PLANE POINTS.....	429
Definir el plano de mecanizado mediante un único ángulo espacial incremental: PLANE RELATIV....	431
Plano de mecanizado mediante ángulo del eje: PLANE AXIAL.....	432
Determinar el comportamiento de posicionamiento de la función PLANE.....	434
Inclinación automática MOVE/TURN/STAY.....	435
Selección de opciones de inclinación SYM (SEQ) +/-.....	438
Selección del tipo de transformación.....	441
Inclinar espacio de trabajo sin ejes rotativos.....	444
11.3 Funciones adicionales para ejes de giro.....	445
Avance en mm/min en los ejes giratorios A, B, C: M116 (opción #8).....	445
Desplazamiento de los ejes de giro con recorrido optimizado: M126.....	446
Reducir la visualización del eje giratorio a un valor por debajo de 360°: M94.....	447
Elección de ejes basculantes: M138.....	448
11.4 Procesado de programas CAM.....	449
Del modelo 3D al programa NC.....	450
Tener en cuenta en la configuración del postprocesador.....	451
A considerar en la programación CAM.....	453
Posibilidades de intervenciones en el control numérico.....	455
Control del movimiento ADP.....	455

12 Incorporar datos de ficheros CAD.....	457
12.1 Subdivisión de la pantalla del visor CAD.....	458
Fundamentos del visor CAD.....	458
12.2 CAD Import (Opción #42).....	459
Aplicación.....	459
Trabajar con el visor CAD.....	460
Abrir fichero CAD.....	460
Ajustes básicos.....	461
Ajustar capa.....	464
Fijar punto de referencia.....	465
Fijar punto cero.....	468
Seleccionar contorno y guardar.....	472
Seleccionar y guardar posiciones de mecanizado.....	476
12.3 Generar archivos STL con Retícula 3D (opción #152).....	481
Posicionar el modelo 3D para el mecanizado de la cara posterior.....	483

13	Tablas y resúmenes.....	485
13.1	Datos del sistema.....	486
	Lista de funciones D18.....	486
	Comparación: Funciones D18.....	529
13.2	Tablas resumen.....	533
	Funciones auxiliares.....	533
	funciones de usuario.....	535
13.3	Resumen de funciones DIN/ISO TNC 320.....	539

1

Nociones básicas

1.1 Sobre este manual

Instrucciones de seguridad

Es preciso tener en cuenta todas las instrucciones de seguridad contenidas en el presente documento y en la documentación del constructor de la máquina.

Las instrucciones de seguridad advierten de los peligros en la manipulación del software y del equipo y proporcionan las instrucciones para evitarlos. Se clasifican en función de la gravedad del peligro y se subdividen en los grupos siguientes:

PELIGRO

Peligro indica un riesgo para las personas. Si no se observan las instrucciones para la eliminación de riesgos es seguro que el peligro **ocasionará la muerte o lesiones graves**.

ADVERTENCIA

Advertencia indica un riesgo para las personas. Si no se observan las instrucciones para la eliminación de riesgos es previsible que el riesgo **ocasionará la muerte o lesiones graves**.

PRECAUCIÓN

Precaución indica un peligro para las personas. Si no se observan las instrucciones para la eliminación de riesgos es previsible que el riesgo **ocasiona lesiones leves**.

INDICACIÓN

Indicación indica un peligro para los equipos o para los datos. Si no se observan las instrucciones para la eliminación de riesgos es previsible que el riesgo **ocasiona un daño material**.

Orden secuencial de la información dentro de las instrucciones de seguridad

Todas las instrucciones de seguridad contienen las cuatro siguientes secciones:

- La palabra de advertencia muestra la gravedad del peligro
- Tipo y origen del peligro
- Consecuencias de no respetar la advertencia, por ejemplo, "Durante los siguientes mecanizados existe riesgo de colisión"
- Cómo evitarlo – medidas para protegerse contra el peligro

Notas de información

Las notas de información del presente manual deben observarse para obtener un uso del software eficiente y sin fallos.

En este manual se encuentran las siguientes notas de información:



El símbolo informativo representa un **consejo**.
Un consejo proporciona información adicional o complementaria importante.



Este símbolo le indica que debe seguir las indicaciones de seguridad del constructor de la máquina. El símbolo también indica que existen funciones que dependen de la máquina. El manual de la máquina describe los potenciales peligros para el usuario y la máquina.



El símbolo del libro indica una **referencia cruzada**.
Una referencia cruzada dirige a documentación externa, p. ej. a la documentación del fabricante de la máquina o de terceros proveedores.

¿Desea modificaciones o ha detectado un error?

Realizamos un mejora continua en nuestra documentación. Puede ayudarnos en este objetivo indicándonos sus sugerencias de modificaciones en la siguiente dirección de correo electrónico:

tnc-userdoc@heidenhain.de

1.2 Tipo de control numérico, software y funciones

Este manual describe las funciones de programa que estarán disponibles en los Controles numéricos a partir de los siguientes números de software NC.



A partir de la versión 16 de software NC, HEIDENHAIN ha simplificado el esquema de la creación de versiones:

- El intervalo de tiempo de la publicación de contenidos determina el número de la versión.
- Todos los tipos de control numérico de un intervalo de tiempo de publicación de contenidos presentan el mismo número de versión.
- El número de versión de las estaciones de programación se corresponde con el número de versión del software NC.

Tipo de control	Número de software NC
TNC 320	771851-18
TNC 320 Puesto de Programación	771855-18

El fabricante de la máquina adapta las prestaciones del control numérico a la máquina mediante los parámetros de máquina. Por ello en este manual pueden estar descritas funciones que no estén disponibles en todos los controles.

Las funciones del control numérico que no están disponibles en todas las máquinas son, p. ej.:

- Medición de herramientas con el TT

Para conocer el alcance de funciones real de la máquina, póngase en contacto con el fabricante de la máquina.

Muchos fabricantes y HEIDENHAIN ofrecen el curso de programación de los controles numéricos de HEIDENHAIN. Se recomienda tomar parte en estos cursos para aprender las diversas funciones del control numérico.



Manual de instrucciones Programar ciclos de mecanizado:

Todas las funciones de los ciclos de mecanizado están descritas en el manual de instrucciones **Programar ciclos de mecanizado**. En caso de necesitar dicho manual de instrucciones, contáctese con HEIDENHAIN.
ID: 1303429-xx



Manual de instrucciones Programar ciclos de medición para piezas y herramientas:

Todas las funciones de los ciclos de palpación están descritas en el manual de instrucciones **Programación de ciclos de medición para piezas y herramientas**. En caso de necesitar dicho manual de instrucciones, contáctese con HEIDENHAIN.
ID: 1303435-xx

**Manual de instrucciones Configurar, probar y ejecutar programas NC:**

Todos los contenidos para configurar la máquina, así como para probar y ejecutar sus programas NC, se describen en el manual de instrucciones **Configurar, probar y ejecutar programas NC**. En caso de necesitar dicho manual de instrucciones, contáctese con HEIDENHAIN.
ID: 1263173-xx

Opciones de software

TNC 320 dispone de diversas opciones de software que el fabricante puede desbloquear por separado. Cada función contiene a su vez las funciones enumeradas a continuación:

Additional Axis (opción #0 y opción #1)

Eje adicional Lazos de regulación adicionales 1 hasta 2

Advanced Function Set 1 (opción #8)

Funciones ampliadas grupo 1

Mecanizado mesa giratoria:

- Contornos sobre el desarrollo de un cilindro
- Avance en mm/min

Conversiones de coordenadas:

Inclinación del plano de mecanizado

HEIDENHAIN DNC (opción #18)

Comunicación con aplicaciones de PC externas mediante componentes COM

CAD Import (opción #42)

CAD Import

- Soportados DXF, STEP e IGES
- Incorporación de contornos y modelos de puntos
- Determinar un punto de referencia seleccionable
- Selección gráfica de segmentos de contorno desde programas de diálogo en texto conversacional

Extended Tool Management (opción #93)

Gestión ampliada de herramientas basada en Python

Remote Desktop Manager (Opción #133)

Control remoto de las unidades de cálculo

- Windows en una unidad de cálculo separada
- Integrado en la interfaz del control numérico

CAD Model Optimizer (opción #152)

Optimización del modelo CAD

Conversión y optimización de modelos CAD

- Medios de sujeción
- Pieza en bruto
- Pieza acabada

Opc. Contour Milling (opción #167)

Ciclos de contorno optimizados

Ciclos para fabricar cualquier cajera e isla mediante el procedimiento de fresado trocoidal

Opciones disponibles adicionales



HEIDENHAIN ofrece ampliaciones de hardware y opciones de software adicionales que solamente su fabricante puede configurar e implementar.

Puede encontrarse información adicional en la documentación del fabricante o en el catálogo **Opciones y accesorios**.

ID: 827222-xx



Manual de instrucciones del VTC

Todas las funciones de software para el sistema de cámaras VT 121 se describen en el **manual de instrucciones del VTC**. Si se precisa este manual de instrucciones, ponerse en contacto con HEIDENHAIN.

ID: 1322445-xx

Lugar de utilización previsto

El control numérico pertenece a la clase A según la norma EN 55022 y está indicado principalmente para zonas industriales.

Aviso legal

El software del control numérico incluye software de código abierto sujeto a condiciones de uso especiales. Estas condiciones de uso se aplicarán con carácter prioritario.

Puede encontrarse información adicional en el control numérico de la forma siguiente:

- ▶ Pulsar tecla **MOD**
- ▶ Seleccionar el menú MOD Grupo **Información general**
- ▶ Seleccionar la función MOD **Información de la licencia**

Mediante el OPC UA NC Server puede modificarse el comportamiento del control numérico. Antes de utilizar estas interfaces en la producción, compruébese si el control numérico se puede operar sin que se produzcan fallos funcionales o interrupciones del rendimiento. El creador del software que utiliza estas interfaces de comunicación es el responsable de llevar a cabo pruebas del sistema.

Funciones nuevas y modificadas 77185x-18



Resumen de funciones de software nuevas y modificadas

En la información adicional **Resumen de funciones de software nuevas y modificadas** se proporcionan más detalles sobre versiones de software antiguas. En caso de necesitar esta documentación, contáctese con HEIDENHAIN.

ID: 1322093-xx

Información adicional: Manual de instrucciones **Programar ciclos de mecanizado**

- Se ha añadido la opción de software #152 Optimización del modelo CAD al **CAD Viewer**. Con la función **Retícula 3D** se generan archivos STL a partir de modelos 3D. De este modo se puede, p. ej., reparar archivos con errores de utillaje y portaherramientas o posicionar para otro mecanizado los archivos STL generados a partir de la simulación.
Información adicional: "Generar archivos STL con Retícula 3D (opción #152)", Página 481
- Se ha añadido la opción de software #167 Ciclos de contorno optimizados. Con los ciclos OCM, en el procedimiento de fresado trocoidal se fabrican geometrías cerradas o abiertas que pueden estar compuestas por varios contornos parciales. Ya que el control numérico mantiene constante durante el desbaste el solapamiento de la trayectoria programado y, con ello, el ángulo de presión, se puede alcanzar un gran volumen de arranque de virutas.
- La opción de software **Display Step** (opción #23) está disponible en el alcance estándar del control numérico. El paso de visualización de los ejes ya no está limitado a cuatro decimales. En el parámetro de máquina **displayPace** (n.º 101000) se puede definir el paso de visualización para cada eje. El paso de visualización mínimo de los ejes es de 0,1 µm o 0,0001°.
- La opción de software #137 **State Reporting Interface** ya no está disponible.

Nuevas funciones

- Con la función **BLK FORM FILE** puede definirse la pieza en bruto, y opcionalmente la pieza acabada, mediante archivos STL introduciendo la ruta para los archivos. De este modo, pueden utilizarse modelos 3D del sistema CAD en el programa NC, por ejemplo.
Información adicional: "Definición de la pieza en bruto: G30/G31", Página 101
- Dentro de las trayectorias circulares **C**, **CR** y **CT** se puede suponer el movimiento circular con un eje de forma lineal mediante el elemento de sintaxis **LIN_**. De este modo, se puede programar una hélice fácilmente.
En la programación DIN/ISO, se pueden definir los datos del tercer eje en las funciones **G02**, **G03** y **G05** mediante la introducción libre de sintaxis.
Información adicional: "Movimientos de trayectoria – coordenadas cartesianas", Página 170
- Con la función **FUNCTION CORRDATA** se activa una fila de la tabla de correcciones. La corrección tiene efecto hasta el siguiente cambio de herramienta o hasta el final del programa.
Información adicional: "Activar la tabla de corrección", Página 382
- Con la función **FUNCTION MODE SET** pueden activarse los ajustes definidos por el fabricante desde el programa NC, por ejemplo, las modificaciones de la zona de desplazamiento.
Información adicional: "FUNCTION MODE SET", Página 363
- Con la función **PRESET SELECT** puede activarse un punto de referencia de la tabla de puntos de referencia. Puede seleccionarse que las transformaciones activas se conserven y a qué punto de referencia se refiere la función.
Información adicional: "Activar punto de referencia", Página 371
- Con la función **PRESET COPY** puede copiarse uno de los puntos de referencia definidos en la tabla de puntos de referencia en otra fila. Puede activarse opcionalmente el punto de referencia copiado y pueden conservarse las transformaciones activas.
Información adicional: "Copiar punto de referencia", Página 373
- Con la función **PRESET CORR** puede corregirse el punto de referencia activo.
Información adicional: "Corregir punto de referencia.", Página 374

- Con la función **POLARKIN** puede activarse una cinemática polar. Con una cinemática polar, el control numérico se desplaza mediante un eje rotativo y dos ejes lineales. Puede definirse el comportamiento de posicionamiento del eje rotativo, y si está permitido un mecanizado en el centro de rotación del eje rotativo.
- Con la función **TABDATA** puede accederse a la tabla de herramientas y a las tablas de correcciones *.tco y *.wco durante la ejecución del programa. Deben activarse las tablas de correcciones antes de acceder a ellas.
 - Con la función **TABDATA READ** puede leerse un valor de una tabla y guardarlo en un parámetro Q, QL, QR o QS.
 - Con la función **TABDATA WRITE** puede escribirse un valor de un parámetro Q, QL, QR o QS en una tabla.
 - Con la función **TABDATA ADD** puede añadirse un valor de un parámetro Q, QL o QR al valor de una tabla.

Información adicional: "Acceso a los valores de la tabla ",
Página 384

- Dentro de la ventana de selección de la softkey **FICHERO CAMINO**, se ha añadido la softkey **ACEPTAR NOM. FICH.**. Cuando el archivo llamado se encuentra en el mismo directorio que el archivo que lo llama, con esta softkey puede capturarse solamente el nombre del archivo sin la ruta.
- Durante un retroceso con **M140 MB MAX**, el control numérico tiene en cuenta las distancias de seguridad que el fabricante puede definir para el final de carrera de software y los cuerpos de colisión. El control numérico reduce los movimientos de retroceso según la distancia y se detiene antes de los finales de carrera de software.

Información adicional: "Retirada del contorno en dirección al eje de la herramienta: M140", Página 253

- En el archivo de máscara de la función **FN 16: F-PRINT** (DIN/ISO: **D16**) se puede definir si el control numérico muestra u oculta las filas vacías cuando los parámetros QS no se han definido.

Información adicional: "D16 – Emitir textos o valores de parámetros Q formateados", Página 315

- Con la función **SYSSTR(ID10321 NR20)** puede determinarse la semana natural actual según ISO 8601.

Información adicional: "Leer datos del sistema", Página 335

- Mediante la softkey **SINTAXIS** se pueden acotar entre comillas dobles las indicaciones de ruta para utilizar los posibles caracteres especiales como parte de la ruta, p. ej. */*. El control numérico proporciona la softkey **SINTAXIS** en las siguientes funciones NC:
 - **FN 16: F-PRINT** (DIN/ISO: **D16**)
 - **FN 26: TABOPEN** (DIN/ISO: **D26**)
 - Ciclo **12 PGM CALL** (DIN/ISO: **G39**)
 - **CALL PGM** (DIN/ISO: **%**)
- Se han ampliado las funciones de **FN 18: SYSREAD** (ISO: **D18**):
 - **FN 18: SYSREAD (D18) ID10:** Leer información del programa
 - **NR10:** Visualizador de cotas que cuenta las veces que se ha procesado la parte actual del programa
 - **FN 18: SYSREAD (D18) ID15**
 - **NR10:** contenido de un parámetro Q
 - **NR11:** contenido de un parámetro QL
 - **NR12:** contenido de un parámetro QR
 - **FN 18: SYSREAD (D18) ID35 NR2:** corrección del radio activa
 - **FN 18: SYSREAD (D18) ID50:** Valores de la tabla de herramientas
 - **NR45:** Valor de la columna **RCUTS**
 - **NR46:** Valor de la columna **LU**
 - **FN 18: SYSREAD (D18) ID210:** Leer transformaciones de coordenadas activas
 - **NR10:** tipo de función de inclinación activa
 - **NR11:** Sistema de coordenadas para desplazamientos manuales
 - **FN 18: SYSREAD (D18) ID245 NR1:** Posición nominal actual de un eje (**IDX**) en el sistema REF
 - **FN 18: SYSREAD (D18) ID295:** Leer datos de la cinemática de la máquina
 - **NR5:** Tipo de uso de un eje dentro de la cinemática
 - **FN 18: SYSREAD (D18) ID310:** Leer el comportamiento geométrico
 - **NR126:** Estado de la función auxiliar **M126**
 - **FN 18: SYSREAD (D18) ID370 NR7:** Reacción del control numérico cuando durante un ciclo de palpación programable **14xx** no se alcanza el punto de palpación
 - **FN 18: SYSREAD (D18) ID610:** Valores de los distintos parámetros de máquina para **M120**

- **NR49**: modo de reducción del filtro de un eje (**IDX**)
- **NR53**: Sacudida radial con avance normal
- **NR54**: Sacudida radial con avance alto
- **FN 18: SYSREAD (D18) ID630**: Información SIK del control numérico
 - **NR3**: Generación SIK **SIK1** o **SIK2**
 - **NR4**: Información sobre si una opción de software (**IDX**) está desbloqueada, o con qué frecuencia lo está, en controles numéricos con **SIK2**
- **FN 18: SYSREAD (D18) ID950**: Valores de la tabla de herramientas para la herramienta actual
 - **NR45**: Valor de la columna **RCUTS**
 - **NR46**: Valor de la columna **LU**
 - **NR47**: Valor de la columna **RN**
 - **NR48**: Valor de la columna **R_TIP**
- **FN 18: SYSREAD (D18) ID990 NR28**: Ángulo actual del cabezal de la herramienta
- **FN 18: SYSREAD (D18) ID1070 NR1**: Limitación del avance activa mediante la softkey **F MAX**
- **FN 18: SYSREAD (D18) ID10010 NR1** y **NR2**: información sobre el programa principal actual o programa NC llamado como variable de texto
 - **IDX1**: ruta del directorio
 - **IDX2**: nombre del archivo
 - **IDX3**: tipo de archivo
- **FN 18: SYSREAD (D18) ID10015**
 - **NR20**: contenido de un parámetro QS
 - **NR30**: contenido de un parámetro QS, todos los caracteres excepto las letras y los números se sustituyen por _

Información adicional: "Datos del sistema", Página 486

- En la barra de softkeys de las funciones **PGM CALL**, se ha añadido la softkey **SELECCION TABLA CORRECCION**. Esta softkey activa la función **SEL CORR-TABLE**, con la que se puede activar una tabla de corrección para el programa NC.

Información adicional: "Activar la tabla de corrección",
Página 382

- El control numérico contiene las tablas de ejemplo **WMAT.tab**, **TMAT.tab** y **EXAMPLE.cutd** para el cálculo automático de datos de corte.
Información adicional: "Contador de datos de corte",
Página 218
- Cuando se produce un error al iniciar el control numérico o tras un cambio de hardware o una actualización, el control numérico abre automáticamente la ventana de error y muestra un error de tipo pregunta. El control numérico ofrece diferentes opciones de respuesta como softkey.
Información adicional: "Visualizar error", Página 225
- En la ventana de error, en **MAS FUNCIONES**, se ha añadido la softkey **automát. GUARDAR ACTIVAR**. Con esta softkey se pueden definir hasta cinco números de error ante los cuales el control numérico crea automáticamente un archivo de servicio técnico.
Información adicional: "Softkey automát. GUARDAR ACTIVAR",
Página 227
- El control numérico guarda los programas NC activos en un archivo de servicio técnico, hasta un tamaño máximo de 10 MB. Los programas NC de tamaño superior no se guardan.
Información adicional: "Guardar archivos de servicio",
Página 231
- E el parámetro de máquina opcional **CfgClearError** (n.º 130200), el fabricante define si el control numérico borra automáticamente los mensajes de aviso o de error pendientes al realizar una selección o un reinicio de un programa NC.
- El CAD-Viewer se ha ampliado de la siguiente forma:
 - Si se pulsa dos veces sobre una capa en **CAD Viewer**, el control numérico marca el primer elemento de contorno de esta capa.
 - No solo pueden transferirse datos desde la memoria caché de la importación CAD a un programa NC, sino también a otras aplicaciones, por ejemplo, **Leafpad**.
 - En el **CAD Viewer** se pueden seleccionar los espacios de trabajo **YZ** y **ZX** para el fresado. Elegir el espacio de trabajo mediante un menú de selección.**Información adicional:** "Incorporar datos de ficheros CAD",
Página 457

Información adicional: Manual de instrucciones **Configurar, probar y ejecutar programas NC**

- Para poder instalar o actualizar la versión 18 del software, se requiere un control numérico con un disco duro de al menos 30 GB.
- En modo de funcionamiento **Desarrollo test** se ha ampliado de la forma siguiente:
 - En el modo de funcionamiento **Desarrollo test**, el control numérico utiliza el punto de referencia activo.
 - Dentro del menú **PZA.BRUTO EN ESPAC. TRABAJO**, se ha añadido la softkey **PTO.REF. RE- SETEAR**. Con esta softkey, se ponen a 0 los valores del eje principal del punto de referencia activo para la simulación.
 - Si se define una pieza acabada dentro de la función **BLK FORM FILE** mediante **TARGET**, en el modo de funcionamiento **Desarrollo test** puede mostrarse y ocultarse mediante softkeys.
 - En el modo de funcionamiento **Desarrollo test** puede exportarse el estado actual de la simulación de arranque de material como modelo 3D en formato STL mediante la softkey **EXPORTAR PIEZA**.
 - En el modo de funcionamiento **Test del programa**, el control numérico ofrece una comprobación de colisiones ampliada entre la pieza y la herramienta o el portaherramientas. Puede activarse la comprobación de colisiones ampliada mediante softkey.
- En los modos de funcionamiento **Ejecución frase a frase** y **Ejecución continua** se ha añadido la softkey **ABRIR TABLAS DE CORR.**. Con esta softkey se puede modificar la tabla de puntos cero activa, así como abrir y editar las tablas de corrección activas.
- En los modos de funcionamiento **Ejecución frase a frase** y **Ejecución continua** se pueden capturar los valores de posición actuales de un eje con la tecla **CAPTURAR POSICIÓN REAL** en la tabla de puntos cero.
- El control numérico puede ejecutar programas NC con la función NC **SECTION MONITORING**. Esta función NC puede venir incluida en los programas NC del TNC7, pero no tienen ninguna función en el TNC 320.
- El control numérico es compatible con soportes de datos USB que tengan el sistema de archivos NTFS.
- El control numérico contiene la herramienta auxiliar **Parole**, con la que pueden abrirse archivos de vídeo.
- El control numérico oculta los archivos del sistema y los archivos y carpetas con un punto al principio del nombre dentro de la gestión de archivos. En caso necesario, los archivos se pueden mostrar mediante la softkey **MOSTRAR FICHEROS OCULTOS**.

- La visualización de estado general se ha ampliado del siguiente modo:
 - Con una corrección del radio de herramienta activa, el control numérico muestra un icono en la visualización de estado general.
 - Si se ha activado una limitación del avance con la softkey **F MAX**, el control numérico muestra un signo de exclamación tras el valor de avance en la visualización general de estado.
 - Si la función **PARAXCOMP DISPLAY** está activa, el control numérico muestra un símbolo en la visualización general de estado.
 - Si la función **PARAXCOMP MOVE** está activa, el control numérico muestra un símbolo en la visualización general de estado.
 - Si las funciones **PARAXMODE** o **POLARKIN** están activadas, el control numérico muestra un símbolo en la visualización general de estado.
- La visualización de estado adicional se ha ampliado del siguiente modo:
 - El control numérico muestra la pestaña **POS HR** de la visualización de estado adicional, incluso sin opción #44. El control numérico muestra los valores máximos de la superposición del volante mediante **M118**.
 - La pestaña **TRANS** de la visualización de estado adicional contiene el desplazamiento activo en el sistema de coordenadas del espacio de trabajo **WPL-CS**. Cuando el desplazamiento procede de una tabla de corrección ***.wco**, el control numérico muestra la ruta de la tabla de corrección y el número (en caso necesario, también el comentario) de la fila activa.
- Los volantes HR 520 y HR 550 FS muestran en la visualización el offset de la superposición del volante de **M118**. Además, los volantes muestran la configuración activa del menú 3D-ROT (opción #8).
- En el menú 3D-ROT se ha añadido la softkey **ROT 3D: ÁNG. EJES ANG.SOLIDO**. Con esta softkey se selecciona si el control numérico muestra el valor del eje definido o el ángulo espacial actual.
- En la tabla de puntos de referencia, solo contienen un valor estándar las columnas **SPA**, **SPB** y **SPC**. El fabricante puede definir valores estándar para el resto de columnas.
- La columna **TYPE** de la tabla del palpador digital se ha ampliado con la posibilidad de introducción TS 760.
- En la columna **STYLUS** de la tabla de palpación se define la forma del vástago. Al seleccionar **L-TYPE** se define un vástago en forma de L.

- Se han añadido los siguientes tipos de herramienta:
 - **Fresa frontal, MILL_FACE**
 - **Fresa de fases, MILL_CHAMFER**
 - **Fresa de disco, MILL_SIDE**
- La tabla de herramientas se ha ampliado del siguiente modo:
 - En la columna **RCUTS** de la tabla de herramientas puede definirse la anchura de cuchilla frontal de una herramienta, por ejemplo, de las placas de corte.
 - En la columna **LU** de la tabla de herramientas puede definirse la longitud útil de una herramienta. La longitud útil limita la profundidad de profundización de la herramienta en los ciclos.
 - En la columna **RN** de la tabla de herramientas puede definirse el radio del mango de la herramienta. Esto permite que el control numérico muestre correctamente la herramienta en la simulación, por ejemplo, en las superficies rectificadas libremente o en las fresas de disco.
 - En la columna **R_TIP** de la tabla de herramientas se define un radio en el extremo de la herramienta.
 - En la columna **DB_ID** de la tabla de herramientas se define un ID de base de datos para la herramienta. En una base de datos general de herramientas, estas se pueden identificar con ID de base de datos inequívocos, p. ej. dentro de un taller. De este modo, se pueden coordinar más fácilmente las herramientas de varias máquinas.
- Pueden utilizarse archivos M3D y STL como archivos de portaherramientas, por ejemplo, del sistema CAD.
- En la vista de formulario de la gestión de herramientas, se puede utilizar la softkey **CAPTURAR POSICIÓN REAL** para capturar la posición actual del eje de herramienta como longitud de la herramienta.
- Mediante la softkey **NUM. POS.** se puede conmutar la vista de la tabla de herramientas. El control numérico muestra la tabla de herramientas junto con el visualizador de cotas o en pantalla completa.
- Mediante las tablas de corrección, se pueden corregir herramientas durante la ejecución del programa sin modificar el programa NC o las tablas de herramientas. La tabla de corrección *.tco tiene efecto en el sistema de coordenadas de la herramienta y es la alternativa a la corrección en la llamada de herramienta.

- El control numérico es compatible con el palpador digital de piezas TS 760.
- Dentro de la función MOD **Acceso externo** se ha añadido un enlace a la función HEROS **Configuraciones del cortafuegos**.
- Dentro de la función MOD **Acceso externo** se ha añadido un enlace a la función HEROS **Certific. y claves**. Con esta función se pueden definir los ajustes para una conexión segura a través de SSH.
- Si el fabricante ha definido el parámetro **CfgOemInfo** (n.º 131700), el control numérico muestra en el grupo MOD **Información general** el apartado **Información del fabricante**.
- En **Remote Desktop Manager** (opción #133) pueden crearse conexiones privadas si la gestión de usuarios está activada. Solamente el creador podrá ver y utilizar las conexiones privadas.
- El menú HEROS se ha ampliado del siguiente modo:
 - En los ajustes de HEROS se puede ajustar el brillo de la pantalla del control numérico.
 - En la ventana **Captura de pantalla de los ajustes** puede definir la ruta y el nombre del archivo con que el control numérico guarda las capturas de pantalla. El nombre del archivo puede contener un marcador de posición, por ejemplo %N para una numeración consecutiva.

- La gestión de usuarios se ha ampliado del siguiente modo:
 - Si la gestión de usuarios está activa, la gestión de archivos muestra el directorio **public**, al que puede acceder cualquier usuario.
Si el cursor luminoso se encuentra en el directorio **public**, el control numérico muestra la softkey **DERECHOS DE ACCESO AMPLIADOS**. Con esta softkey, el propietario de un archivo puede regular los derechos de acceso para los siguientes usuarios:
 - Propietario
 - Grupo
 - Resto de usuarios
 - Los usuarios **useradmin**, **oem** y **sys** pueden desactivar la gestión de usuarios.
 - Si la gestión de usuarios está activa, únicamente se podrán establecer conexiones de red seguras a través de SSH. El control numérico bloquea automáticamente las conexiones LSV2 a través de las interfaces serie (COM1 y COM2), así como las conexiones de red sin identificación de usuarios. Si la gestión de usuarios está inactiva, el control numérico también bloquea automáticamente las conexiones LSV2 o RPC inseguras. Con los parámetros de máquina opcionales **allowUnsecureLsv2** (n.º 135401) y **allowUnsecureRpc** (n.º 135402), el fabricante de la máquina puede definir si el control numérico permite conexiones no seguras. Estos parámetros de máquina se encuentran en el objeto de datos **CfgDncAllowUnsecur** (135400).
 - Si la gestión de usuarios está activa, se podrán crear conexiones privadas a la unidad de red para usuarios individuales. Mediante **Single Sign On** es posible conectarse simultáneamente a una unidad de red encriptada al iniciar sesión en el control numérico.
 - En la configuración de la gestión de usuarios, con la función **Login aut.** puede definirse un usuario que inicie sesión automáticamente al encender el control numérico.
- Con el parámetro de máquina opcional **applyCfgLanguage** (n.º 101305) se puede definir si el sistema operativo HEROS acepta el idioma de los diálogos del parámetro de máquina **nclanguage** (n.º 101301) durante el arranque. Si se activa esta función, solo se podrá cambiar el idioma de los diálogos en los parámetros de máquina.
- Con el parámetro de máquina opcional **extendedDiagnosis** (n.º 124204) se define si el control numérico guarda los datos gráficos Journal tras un reinicio. Estos datos son necesarios para fines de diagnóstico cuando se producen problemas gráficos.
- Se ha añadido el parámetro de máquina **CfgTTRectStylus** (n.º 114300). Con este parámetro pueden definirse ajustes para un palpador digital de herramientas con vástago rectangular.

Funciones modificadas

- Puede utilizar el elemento de transición **RND** (DIN/ISO: **G24**) entre círculos que se encuentren perpendiculares al espacio de trabajo en lugar de en el espacio de trabajo.
Información adicional: "Redondeo de esquinas G25",
Página 173
- Para que el control numérico represente la pieza en bruto en la simulación, la pieza en bruto debe tener unas dimensiones mínimas. Las dimensiones mínimas comprenden 0,1 mm o 0,004 in en todos los ejes y en el radio.
Información adicional: "Definición de la pieza en bruto: G30/G31", Página 101
- La ventana emergente de selección de herramientas siempre muestra el contenido de la columna **NAME**, aunque la herramienta se llame con el número de herramienta.
Información adicional: "Llamada a los datos de la herramienta",
Página 142
- Dentro de la función **FUNCTION S-PULSE** se pueden definir límites inferiores y superiores de velocidad para la velocidad pulsante con los elementos sintácticos **FROM-SPEED** y **TO-SPEED**.
Información adicional: "Número de revoluciones pulsantes FUNCTION S-PULSE", Página 402
- En las funciones NC **TABDATA WRITE**, **TABDATA ADD** y **FN 27: TABWRITE** (ISO: **D27**) se pueden introducir valores directamente.
Información adicional: "Acceso a los valores de la tabla",
Página 384
Información adicional: "D27 – Escribir en tabla de libre definición", Página 399
- Si se programa **M134** o **M135** para realizar una parada de precisión de los ejes rotativos, el control numérico ya no muestra ningún error. El control numérico ignora estas funciones auxiliares.
- La serie de números para las funciones auxiliares del fabricante se ha ampliado de 1999 a 9999.
- Con la función **M109**, el control numérico mantiene constante el avance en la cuchilla de la herramienta, incluso en los movimientos de aproximación y de retirada.
Información adicional: "Avance en arcos de círculo: M109/M110/M111", Página 248

- La función **M120** para realizar los cálculos previos de un contorno con corrección de radio ya no se restablece mediante los ciclos para fresado.

Información adicional: "Cálculo previo del contorno con corrección de radio (LOOK AHEAD): M120 ", Página 250

- Con la función **FN 10** también se puede comprobar si hay desigualdades en los parámetros QS y textos.

Información adicional: "Programar Decisiones Si/entonces", Página 299

- En el archivo de máscara de la función **FN 16: F-PRINT** (DIN/ISO: **D16**) puede utilizarse la codificación de texto UTF-8.

Información adicional: "D16 – Emitir textos o valores de parámetros Q formateados", Página 315

- Se ha modificado la prioridad de las operaciones aritméticas en la fórmula de parámetro Q.

Información adicional: "Reglas de cálculo", Página 300

- Mientras se interrumpe o finaliza la ejecución del programa, los parámetros Q y QS se pueden modificar con los números de 0 a 99, 200 a 1199 y 1400 a 1999 en la ventana **Lista parámetros Q**.
- El control numérico se desplaza por la ventana de estructuración igual que por el programa NC. Puede definirse la posición de la frase de estructuración activa mediante softkey.

Información adicional: "Estructurar programas NC",
Página 213

- El control numérico calcula en el calculador de datos de corte en unidades de mm o pulgadas.
- Los campos de resultados y el campo del diámetro del calculador de datos de corte se pueden editar libremente.

Información adicional: "Contador de datos de corte",
Página 218

- El CAD-Viewer se ha ampliado de la siguiente forma:
 - Los cálculos internos del **CAD Viewer** son siempre en mm. Si se selecciona la unidad de medida pulgadas, el **CAD Viewer** convierte todos los valores a pulgadas.
 - Con el icono **Visualizar barra lateral**, se puede ampliar la ventana Vista de lista hasta la mitad de la pantalla.
 - En la ventana Información del elemento, el control numérico siempre muestra las coordenadas **X, Y y Z**. Si el modo 2D está activo, el control numérico muestra la coordenada Z en gris.
 - El **CAD Viewer** también reconoce los círculos como posiciones de mecanizado que constan de dos semicírculos.
 - La información sobre el punto de referencia de la pieza y el punto cero de la pieza se puede guardar en un archivo o en el portapapeles, aunque no se disponga de la opción de software CAD Import (opción #42).
 - Se ha optimizado la búsqueda de rutas entre posiciones de taladro individuales en **CAD Viewer**.
 - CAD Import (opción #42) divide los contornos que no se encuentran en el espacio de trabajo en segmentos individuales. Para ello, **CAD Viewer** crea rectas **L** lo más largas posibles y arcos de círculo.
Los programas NC creados suelen ser considerablemente más cortos y sinópticos que los programas NC generados mediante CAM. Por ello, los contornos son más apropiados para los ciclos, p. ej. los ciclos OCM (opción #167).
 - CAD Import emite como comentarios los radios de las trayectorias circulares creadas. Al final de las frases NC generadas, CAD Import muestra el radio mínimo para facilitar la selección de herramienta.
 - En la ventana **Buscar el centro del círculo según el área del diámetro**, el control numérico ofrece la posibilidad de filtrar las posiciones según la profundidad.
 - Si se seleccionan contornos y posiciones en **CAD Viewer**, la pieza se puede rotar con gestos táctiles. Si se utilizan gestos táctiles, el control numérico no muestra ninguna información sobre el elemento.

Información adicional: "Incorporar datos de ficheros CAD",
Página 457

- En las tablas de correcciones *.tco y *.wco se ha modificado en rango de entrada de todas las columnas con valores numéricos de +/- 999.999 a +/- 999.9999.

Información adicional: "Tabla de corrección", Página 380

- En la ventana de error, la softkey **FILTRO** se ha renombrado como **AGRUPAR**. Mediante esta softkey, el control numérico agrupa todas las advertencias y los mensajes de error.

Información adicional: "Softkey AGRUPAR", Página 227

Información adicional: Manual de instrucciones **Configurar, probar y ejecutar programas NC**

- Si la softkey **MEDICION** se configura en **ON**, el control numérico muestra la siguiente información adicional:
 - Orientación de la superficie de la posición actual
 - Número de la pieza
 - Nombre de la pieza
 - Indicaciones para el mecanizado en marcha rápida, ciclo de tallado de roscas o seguimiento interno del contorno
- En el menú **PZA.BRUTO EN ESPAC. TRABAJO** se puede capturar el estado actual de la máquina mediante softkey. Además del punto de referencia activo, el control numérico captura la siguiente información:
 - Cinemática activa
 - Zona de desplazamiento activa
 - Modo de mecanizado activo
 - Límites de desplazamiento activos
- En la simulación, el control numérico representa las roscas sombreadas.
- Durante la simulación tiene en cuenta las siguientes columnas de la tabla de herramientas:
 - **R_TIP**
 - **LU**
 - **RN**
- El control numérico tiene en cuenta las siguientes funciones NC en el modo de funcionamiento **Desarrollo test**:
 - **FN 27: TABWRITE** (DIN/ISO: **D27**)
 - **FUNCTION FILE**
 - **FUNCTION FEED DWELL**
- Un filtro de visualización en la gestión de archivos se mantiene incluso después de un reinicio del control numérico.
- Cuando se crea una tabla de cuyo tipo de archivo hay al menos un prototipo, el control numérico muestra la ventana **Seleccionar formato de tabla**. El control numérico también muestra si el prototipo se ha definido con la unidad mm o pulgadas. Si el control numérico muestra ambas unidades, se puede seleccionar una unidad.

El fabricante define los prototipos. Si el prototipo contiene valores, el control numérico los captura en la tabla recién creada.

- Cuando se cierra un programa NC con la tecla **END**, el control numérico abre la gestión de ficheros. El cursor se coloca en el programa NC que se acaba de cerrar. Si se pulsa de nuevo la tecla **END**, el control numérico abre el programa NC original con el cursor sobre la última fila seleccionada. En los archivos grandes, este comportamiento puede ralentizar el sistema.
- El fabricante define en qué orden se desplazan los ejes al volver a aproximar al contorno.
- El control numérico tiene en cuenta los ejes manuales al volver a aproximar al contorno.
- El control numérico interpreta la definición de la pieza en bruto en el modo de funcionamiento **Ejecución frase a frase** solo como una frase NC.
- En la ventana emergente del proceso hasta una frase, el control numérico muestra el índice de la herramienta en caso necesario.
- El control numérico solo tiene en cuenta las funciones **FN 27: TABWRITE** (DIN/ISO: D27) y **FUNCTION FILE** en los modos de funcionamiento **Ejecución frase a frase** y **Ejecución continua**.
- La visualización de estado adicional se ha ampliado del siguiente modo:
 - El control numérico muestra el número de repeticiones en las pestañas **Resumen** y **LBL** de la visualización de estado adicional, incluso después de una parada interna.
 - Si las funciones **PARAXCOMP DISPLAY** o **PARAXCOMP MOVE** están activas, en las pestañas **Übersicht** y **POS** de la visualización de estado adicional, el control numérico muestra **(D)** o **(M)** tras la denominación del eje afectado.
 - En la pestaña **TT** de la visualización de estado adicional, el control numérico muestra el ángulo de basculación del palpador digital de la herramienta, así como información sobre los vástagos rectangulares.
 - En el modo de funcionamiento **Test del programa**, el control numérico muestra en la subdivisión de la pantalla **PGM + ESTADO** la pestaña **M** de la visualización de estado adicional.
- Las funciones del volante se han ampliado del siguiente modo:
 - El menor escalón de velocidad que se puede definir para los volantes con indicación se ha modificado del 0,1 % al 0,0 1% de la velocidad máxima del volante.
 - Si hay un volante activo, el control numérico muestra el avance de trayectoria en la pantalla durante la ejecución del programa. Si solo se mueve el eje seleccionado actualmente, el control numérico muestra el avance del eje.
 - Si se activa un volante con indicador, el control numérico activa automáticamente el potenciómetro de override del volante.
 - En los modos de funcionamiento **Funcionamiento Manual** y **Posicionam. con introd. manual** puede activarse un volante con indicador mientras se ejecuta una macro o un cambio de herramienta manual.
- Puede activarse y desactivarse la softkey **F MAX** para reducir el avance. El valor definido se mantiene.

- Las funciones de palpación manual se han ampliado del siguiente modo:
 - De forma estándar, el control numérico calcula el giro básico en el sistema de coordenadas de introducción (I-CS). Si el ángulo del eje y el ángulo basculante no coinciden, el control numérico calcula el giro básico en el sistema de coordenadas de la pieza (W-CS).
 - Si con una función de palpación manual se palpa automáticamente una isla o un taladro con un ángulo de apertura de 360°, el control numérico vuelve a posicionar el palpador digital de la pieza al final del proceso de palpación en la posición inicial.
 - Con la función **PALPAR PL**, antes de alinear el giro básico 3D, el control numérico muestra una figura auxiliar para informar sobre el peligro de colisión al inclinar.
- El rango de entrada de las columnas **SPA, SPB, SPC, A_OFFS, B_OFFS** y **C_OFFS** de la tabla de puntos de referencia se ha modificado de +/-999,9999999° a +/-99 999,99999°.
- El valor de introducción mínimo de la columna **FMAX** de la tabla del sistema de palpación ha pasado de -9999 a +10.
- La vista de formulario de la gestión de herramientas solo muestra los campos de introducción necesarios para el tipo de herramienta seleccionado.
- El rango de introducción máximo de las columnas **LTOL** y **RTOL** de la tabla de herramientas ha aumentado; en lugar de 0 a 0,9999 mm, ahora es 0,0000 a 5,0000 mm.
- El rango de introducción máximo de las columnas **LBREAK** y **RBREAK** de la tabla de herramientas ha aumentado; en lugar de 0 a 0,9999 mm, ahora es 0,0000 a 9,0000 mm.
- El control numérico ya no admite la estación de mando ITC 750.
- Cuando se accede al control numérico de forma externa, el control numérico muestra un icono en la línea superior.
El control numérico utiliza un símbolo para mostrar si una configuración de conexión es segura o insegura.
- En la función MOD **Límites de desplazamiento**, los límites definidos también surten efecto en los ejes de módulo.
- En el apartado MOD **Tiempos de máquina**, el control numérico solo muestra los tiempos en los que se ha movido como mínimo un eje durante la **Ejecución del programa** .
- Dentro del grupo MOD **Funciones de diagnóstico** no se puede acceder a los apartados **TNCdiag** y **Configuración del hardware** sin clave.
- El nombre de una conexión en el **Remote Desktop Manager** (opción #133) solo puede contener letras, números y guiones bajos.
- Se ha modificado la interfaz de la ventana **Ajustes de red**. Para la configuración de red se utiliza la ventana **Conexiones de red**.

- En la ventana **Certific. y claves**, desde el apartado **Archivo de clave SSH administrado externamente** se puede seleccionar un archivo con claves SSH públicas adicionales. De este modo, se pueden utilizar claves SSH sin tener que transferirlas al control numérico.
- En la ventana **Ajustes de red** se pueden exportar e importar configuraciones de red existentes.
- Si se introduce una contraseña o una clave con la tecla de bloqueo activa, el control numérico mostrará un aviso.
- El fabricante puede definir la ruta en la que se guardarán los valores del parámetro QR. Si los valores se encuentran en la unidad **TNC**, se puede hacer una copia de seguridad del parámetro QR con la función HEROS **NC/PLC Backup**.
- El **PKI Admin** se ha ampliado con la pestaña **Ajustes ampliados**. Puede definir si el certificado del servidor debe contener direcciones IP estáticas y permitir conexiones sin un archivo CRL asociado.
- La gestión de usuarios se ha ampliado del siguiente modo:
 - Cuando la gestión de usuarios está activa, el modo de funcionamiento **Liberating motion** requiere el permiso NC.OPModeManual, es decir, como mínimo el rol **NC.Programmer**.
 - Si al configurar la gestión de usuarios se utiliza la función **Registro en dominio Windows**, puede establecerse una conexión segura mediante la casilla de verificación **Utilizar LDAPs**.
 - Cuando se produce un inicio de sesión remoto, por ejemplo, mediante SSH, con la gestión de usuarios inactiva, el control numérico adjudica automáticamente el rol **HEROS.LegacyUserNoCtrlfct**.
 - Si se desactiva la gestión de usuarios y se marca la casilla de verificación **Borrar la base de datos de usuario disponible**, el control numérico borra también la carpeta **.home** ubicada en la unidad **TNC**.
 - Su administrador de TI puede configurar un usuario de función para facilitar la conexión con el dominio de Windows.
 - Si ha conectado el control numérico al dominio de Windows, puede exportar las configuraciones necesarias para otros controles numéricos.

- Se ha ampliado el parámetro de máquina **spindleDisplay** (n.º 100807). El control numérico también puede mostrar la posición del cabezal de la pestaña **Resumen** de la visualización de estado adicional en el funcionamiento manual del cabezal.
- Se ha ampliado el rango de entrada del parámetro de máquina **displayPace** (n.º 101000). El paso de visualización mínimo de los ejes es de 0,000001° o mm.
- Si la gestión de usuarios está inactiva, el control numérico también bloquea automáticamente las conexiones LSV2 o RPC inseguras. Con los parámetros de máquina opcionales **allowUnsecureLsv2** (n.º 135401) y **allowUnsecureRpc** (n.º 135402), el fabricante de la máquina puede definir si el control numérico permite conexiones no seguras. Estos parámetros de máquina se encuentran en el objeto de datos **CfgDncAllowUnsecur** (135400).
Si el control numérico detecta una conexión no segura, muestra un aviso con información.
- Se ha eliminado el parámetro de máquina **CfgStretchFilter** (n.º 201100).

Nuevas funciones de ciclos del software 77185x-18



Resumen de funciones de software nuevas y modificadas

En la información adicional **Resumen de funciones de software nuevas y modificadas** se proporcionan más detalles sobre versiones de software antiguas. En caso de necesitar esta documentación, contáctese con HEIDENHAIN.

ID: 1322093-xx

Nuevas funciones de ciclos 77185x-18

- Ciclo **224 MODELO CÓD. MATRIZ DATOS** (DIN/ISO: **G224**)
Con este ciclo, el control numérico transforma un texto en un código DataMatrix que la máquina puede leer. El código DataMatrix sirve como patrón de puntos para un ciclo de mecanizado definido previamente.
- Ciclo **271 OCM DATOS CONTORNO** (DIN/ISO: **G271**, opción #167)
Con este ciclo se define la información de mecanizado para los ciclos OCM. La primera cajera de la descripción del contorno se puede definir como limitación abierta. De este modo, tiene lugar una profundidad de aproximación durante el mecanizado fuera del material.
- Ciclo **272 OCM DESBASTAR** (DIN/ISO: **G272**, opción #167)
Con este ciclo, el control numérico fabrica el contorno definido con el procedimiento de fresado trocoidal. En este, el control numérico respeta el solapamiento de trayectoria programado con precisión; el ángulo de presión y el grosor de viruta permanecen constantes.
- Ciclo **273 OCM ACABADO PROF.** (DIN/ISO: **G273**, opción #167)
Con este ciclo, el control numérico realiza el acabado de la base de la geometría con solapamiento de la trayectoria constante. La distancia de acabado Lado no se arranca.
- Ciclo **274 OCM ACABADO LADO** (DIN/ISO: **G274**, opción #167)
Con este ciclo, el control numérico realiza el acabado a lo largo del contorno. El control numérico desplaza suavemente los contornos y mecaniza cada contorno parcial individualmente. El control numérico no tiene en cuenta la distancia de acabado Profundidad definida en el ciclo **271 (G271)**, sino que desplaza la profundidad total.
- Ciclo **277 OCM BISELADO** (DIN/ISO: **G277**, opción #167)
Con este ciclo, el control numérico desbarba los últimos contornos que se hayan definido, desbastado o acabado mediante ciclos OCM.
- Ciclo **1271 OCM RECTANGULO** (DIN/ISO: **G1271**, opción #167)
Con este ciclo se puede definir un rectángulo que se puede utilizar en combinación con más ciclos OCM como cajera, isla o limitación para planeado.
- Ciclo **1272 OCM CIRCULO** (DIN/ISO: **G1272**, opción #167)
Con este ciclo se puede definir un círculo que se puede utilizar en combinación con más ciclos OCM como cajera, isla o limitación para planeado.
- Ciclo **1273 OCM RANURA / ALMA** (DIN/ISO: **G1273**, opción #167)
Con este ciclo se puede definir una ranura que se puede utilizar en combinación con más ciclos OCM como cajera, isla o limitación para planeado.
- Ciclo **1274 OCM RANURA CIRCULAR** (ISO: **G1274**, opción #167)
Con este ciclo se define una ranura redonda que se puede utilizar en combinación con más ciclos OCM como cajera o limitación para planeado.
- Ciclo **1278 OCM POLIGONO.** (DIN/ISO: **G1278**, opción #167)
Con este ciclo se puede definir un polígono que se puede utilizar en combinación con más ciclos OCM como cajera, isla o limitación para planeado.

- Ciclo **1281 OCM LIMITACION RECTANGULO** (DIN/ISO: **G1281**, opción #167)
Con este ciclo se puede definir una limitación rectangular para islas o cajeras abiertas que se programará previamente mediante formas estándar OCM.
- Ciclo **1282 OCM LIMIT. CIRCULO** (DIN/ISO: **G1282**, opción #167)
Con este ciclo se puede definir una limitación circular para islas o cajeras abiertas que se programará previamente mediante formas estándar OCM.
- El control numérico ofrece un **Contador datos corte OCM** con el que se pueden determinar los datos de corte óptimos para el ciclo **272 OCM DESBASTAR** (DIN/ISO: **G272**, opción #167).
Abrir la calculadora de datos de corte mediante la softkey **OCM DATOS DEL CORTE** durante la definición del ciclo. Se pueden capturar los resultados directamente en el parámetro de ciclo.

Información adicional: Manual de instrucciones **Programar ciclos de mecanizado**

Nuevas funciones de ciclos de medición 77185x-18

- Ciclo **1400 PALPAR POSICION** (DIN/ISO: **G1400**)
Con este ciclo se comprueba una sola posición. Los valores calculados se pueden capturar en la fila activa de la tabla de puntos de referencia.
- Ciclo **1401 PALPAR CIRCULO** (DIN/ISO: **G1401**)
Con este ciclo se calcula el punto central de un taladro o de una isla. Los valores calculados se pueden capturar en la fila activa de la tabla de puntos de referencia.
- Ciclo **1402 PALPAR BOLA** (DIN/ISO: **G1402**)
Con este ciclo se calcula el punto central de una bola. Los valores calculados se pueden capturar en la fila activa de la tabla de puntos de referencia.
- Ciclo **1404 PROBE SLOT/RIDGE** (ISO: **G1404**)
Con este ciclo se calcula el centro y la anchura de una ranura o un alma. El control numérico palpa con dos puntos de palpación enfrentados. Asimismo, se puede definir un giro para la ranura o el alma.
- Ciclo **1412 PALPAR ARISTA OBLICUA** (DIN/ISO: **G1412**)
Con este ciclo se calcula una posición inclinada de una pieza palpando dos puntos con una arista oblicua.
- Ciclo **1416 PALPAR PUNTO DE CORTE** (ISO: **G1416**)
Con este ciclo se calcula el punto de intersección de dos aristas. El ciclo necesita en total cuatro puntos de palpación, en cada arista de las dos posiciones. Los ciclos se pueden utilizar en tres planos del objeto **XY**, **XZ** y **YZ**.
- Ciclo **1430 PROBE POSITION OF UNDERCUT** (ISO: **G1430**)
Con este ciclo se calcula una única posición con un vástago en forma de L. Mediante la forma del vástago, el control numérico puede palpar destalonamientos.
- Ciclo **1434 PROBE SLOT/RIDGE UNDERCUT** (ISO: **G1434**)
Con este ciclo se calcula el centro y la anchura de una ranura o un alma con un vástago en forma de L. Mediante la forma del vástago, el control numérico puede palpar destalonamientos. El control numérico palpa con dos puntos de palpación enfrentados.
- Ciclo **1493 PALPAR EXTRUSION** (DIN/ISO: **G1493**)
Con este ciclo se define una extrusión. Con una extrusión activa, el control numérico repite los puntos de palpación a lo largo de una dirección durante una longitud determinada.

Información adicional: Manual de instrucciones **Programar ciclos de medición para piezas y herramientas**

Funciones de ciclos modificadas 77185x-18

- Dentro de la función **CONTOUR DEF** se pueden excluir del mecanizado las zonas **V** (void). Estas zonas pueden ser, por ejemplo, contornos de piezas fundidas o mecanizados de pasos anteriores.
- Dentro de la fórmula de contorno compleja **SEL CONTOUR**, los contornos parciales también se pueden definir como subprogramas **LBL**.
- En el ciclo **12 PGM CALL** (DIN/ISO: G39) se pueden establecer rutas entre comillas dobles mediante la softkey **SINTAXIS**. Para dividir carpetas y archivos dentro de las rutas, se puede utilizar tanto **** como **/**.
- El ciclo **202 MANDRINADO** (DIN/ISO: **G202**) se ha ampliado con el parámetro **Q357 DIST. SEGUR. LATERAL**. En este parámetro se define hasta dónde el control numérico retira la pieza en la base del taladro dentro del espacio de trabajo. Este parámetro solo actúa si el parámetro **Q214 DIRECCION RETROCESO** está definido.
- El ciclo **202 MANDRINADO** (DIN/ISO: **G202**) se ha ampliado con el parámetro **Q357 DIST. SEGUR. LATERAL**. En este parámetro se define hasta dónde el control numérico retira la pieza en la base del taladro dentro del espacio de trabajo. Este parámetro solo actúa si el parámetro **Q214 DIRECCION RETROCESO** está definido.
- El ciclo **205 TALAD. PROF. UNIV.** (DIN/ISO: **G205**) se ha ampliado con el parámetro **Q373 FEED AFTER REMOVAL**. En este parámetro se define el avance para la reentrada a la distancia de parada previa tras una retirada de viruta.
- Los ciclos **205 TALAD. PROF. UNIV.** (DIN/ISO: **G205**) y **241 PERF. UN SOLO LABIO** (DIN/ISO: **G241**) comprueban el parámetro **Q379 PUNTO DE INICIO**. Cuando el valor del punto inicial es igual o mayor que el valor del parámetro **Q201 PROFUNDIDAD**, el control numérico muestra un error.
- Se han ampliado los parámetros **Q429 REFRIG. ACT.** y **Q430 REFRIG.DESACT.** del ciclo **241 PERF. UN SOLO LABIO** (DIN/ISO: **G241**). Se puede definir una ruta para una macro de usuario.
- El ciclo **208 FRESADO DE TALADROS** (DIN/ISO: **G208**) se ha ampliado con el parámetro **Q370 SOLAPAM. TRAYECTORIA**. En este parámetro se define el incremento lateral.
- El ciclo **240 CENTRAR** (DIN/ISO: **G240**) se ha ampliado para tener en cuenta los diámetros pretaladrados.
Se han añadido los siguientes parámetros:
 - **Q342 DIAMETRO PRETALAD.**
 - **Q253 AVANCE PREPOSICION.:** Cuando el parámetro **Q342** está definido, avance para aproximar el punto inicial profundizado
- El fabricante puede suprimir los ciclos **220 FIGURA CIRCULAR** (ISO: **G220**) y **221 FIGURA LINEAL** (ISO: **G221**). Emplear preferentemente la función **PATTERN DEF**.

- El ciclo **225 GRABAR** (DIN/ISO: **G225**) se ha ampliado:
 - Con el parámetro **Q202 MAX. PROF. PASADA** se define la profundidad de aproximación máxima.
 - El parámetro **Q367 POSICION DEL TEXTO** se ha ampliado con las posibilidades de introducción **7, 8 y 9**. Con estos valores se puede fijar la referencia del texto de grabado en la línea central horizontal.
 - Se ha modificado el proceso de aproximación. Si la herramienta se encuentra dentro de la **2A DIST. SEGURIDAD**, el control numérico posiciona primero en la segunda distancia de seguridad **Q204** y, a continuación, en la posición inicial del espacio de trabajo.
- El parámetro **Q515 TIPO LETRA** del ciclo **225 GRABAR** (ISO: **G225**) se ha ampliado con el valor de entrada **1**. Con este valor de introducción se selecciona el tipo de fuente **LiberationSans-Regular**.
- En el ciclo **225 GRABAR** (DIN/ISO: **G225**) se pueden programar variables del sistema que contienen la siguiente información para el programa principal actual y el programa NC llamado:
 - Ruta completa al archivo
 - Ruta del directorio
 - Nombre del archivo
 - Tipo de archivo:
- Se puede grabar la semana actual con el ciclo **225 GRABAR** (DIN/ISO: **G225**) mediante una variable del sistema.
- Si en el ciclo **233 PLANEADO** (DIN/ISO: **G233**) se programa una limitación perpendicular a la dirección de fresado **Q350**, el control numérico alarga la superficie en la dirección no limitada según el radio de la herramienta. De este modo, el control numérico mecaniza la superficie definida por completo, sin dejar restos de material debido al radio de la herramienta. Cuando se ha definido el parámetro **Q220** Radio de esquina, el control numérico alarga la superficie según este valor, además del radio de la herramienta.
- Cuando en el ciclo **233 FRESADO PLANO** (DIN/ISO: **G233**) el parámetro **Q389** está definido con el valor 2 o 3 y también se ha definido una limitación lateral, el control numérico aproxima y aleja con **Q207 AVANCE DE FRESADO** en un arco alrededor del contorno.
- Los ciclos **208 FRESADO DE TALADROS** (DIN/ISO: **G208**), **253 FRESADO RANURA** (DIN/ISO: **G208**) y **254 RANURA CIRCULAR** (DIN/ISO: **G254**) supervisan una anchura de cuchilla definida en la columna **RCUTS** de la tabla de herramientas. Cuando una herramienta que no corta atravesando el centro se coloca en la parte frontal, el control numérico muestra un error.
- Los ciclos **251 CAJERA RECTANGULAR** (DIN/ISO: **G251**), **252 CAJERA CIRCULAR** (DIN/ISO: **G252**) y **272 OCM DESBASTAR** (DIN/ISO: **G272**, opción #167) tiene en cuenta una anchura de cuchilla definida en la columna **RCUTS** al calcular la trayectoria de profundización.

- Cuando la longitud de ranura de la columna **LU** de la tabla de herramientas es menor que la profundidad, el control numérico muestra un error.

Los siguientes ciclos supervisan la longitud de ranura LU:

- Todos los ciclos para taladrado
- Todos los ciclos para taladrado de roscas
- Todos los ciclos para mecanizado de cajas e islas
- Ciclo 22 **DESBASTE** (DIN/ISO: **G122**)
- Ciclo 23 **ACABADO PROFUNDIDAD** (DIN/ISO: **G123**)
- Ciclo 24 **ACABADO LATERAL** (DIN/ISO: **G124**)
- Ciclo 233 **PLANEADO** (DIN/ISO: **G233**)
- Ciclo 272 **OCM DESBASTAR** (DIN/ISO: **G272**, opción #167)
- Ciclo 273 **OCM ACABADO PROF.** (DIN/ISO: **G273**, opción #167)
- Ciclo 274 **OCM ACABADO LADO** (DIN/ISO: **G274**, opción #167)
- En algunos ciclos existe la posibilidad de guardar tolerancias. En los siguientes ciclos se pueden definir cotas y especificaciones de tolerancia según DIN EN ISO 286-2 o tolerancias generales según DIN ISO 2768-1:
 - Ciclo **208 FRESADO DE TALADROS** (ISO: **G208**)
 - **127x** (opción #167): ciclos de figura estándar OCM
- Los siguientes ciclos tienen en cuenta las funciones auxiliares **M109** y **M110**:
 - Ciclo **22 DESBASTE** (ISO: G122)
 - Ciclo **23 ACABADO PROFUNDIDAD** (ISO: G123)
 - Ciclo **24 ACABADO LATERAL** (ISO: G124)
 - Ciclo **25 TRAZADO CONTORNO** (ISO: G125)
 - Ciclo **275 RANURA TROCoidal** (ISO: G275)
 - Ciclo **276 TRAZADO CONTORNO 3D** (ISO: G276)
 - Ciclo **274 OCM ACABADO LADO** (ISO: G274, opción #167)
 - Ciclo **277 OCM BISELADO** (ISO: G277, opción #167)

Información adicional: Manual de instrucciones **Programar ciclos de mecanizado**

- El ciclo **460 CALIBRAR TS EN BOLA** (ISO: **G460**) calcula el radio (si procede, la longitud), el decalaje del centro y el ángulo del cabezal de un vástago en forma de L.
- Los ciclos **14xx** admiten la palpación con un vástago en forma de L.
- En el encabezado del archivo de protocolo de los ciclos de palpación **14xx** y **42x** se puede ver la unidad de medida del programa principal.
- En los ciclos **14xx**, en el modo semiautomático se puede realizar el posicionamiento previo con un volante. Tras la palpación se puede realizar el desplazamiento manualmente hasta la altura de seguridad.

- Los ciclos **1420 PALPAR PLANO** (DIN/ISO: **G1420**), **1410 PALPAR ARISTA** (DIN/ISO: **G1410**), **1411 PALPAR DOS CIRCULOS** (DIN/ISO: **G1411**) se han ampliado:
 - Las indicaciones de tolerancia de los ciclos se pueden definir según DIN EN ISO 286-2 o las tolerancias generales según DIN ISO 2768-1.
 - Si en el parámetro **Q1125 MODO ALTURA SEGUR.** se ha definido el valor 2, el control numérico posiciona previamente el palpador digital con marcha rápida **FMAX** de la tabla de palpación a la altura de seguridad.
- Los ciclos **1410 PALPAR ARISTA** (DIN/ISO: **G1410**) y **1411 PALPAR DOS CIRCULOS** (DIN/ISO: **G1411**) calculan el giro básico de forma estándar en el sistema de coordenadas de introducción (I-CS). Si el ángulo del eje y el ángulo basculante no coinciden, los ciclos calculan el giro básico en el sistema de coordenadas de la pieza (W-CS).
- El ciclo **441 PALPADO RAPIDO** (ISO: **G441**) se ha ampliado con el parámetro **Q371 REACC. AL PTO DE PALP.**. Con este parámetro se define la reacción del control numérico cuando el vástago no se desvía.
- Con el parámetro **Q400 INTERRUPCION** del ciclo **441 PALPADO RAPIDO** (ISO: **G441**) se puede definir si el control numérico interrumpe la ejecución del programa y muestra un resultado de la medición. El parámetro funciona en combinación con los siguientes ciclos:
 - Ciclos de palpación **46x** para calibrar el palpador digital de piezas
 - Ciclos de palpación **14xx** para calcular la posición inclinada de la pieza y registrar el punto de referencia
- Con los ciclos **480 CALIBRACION TT** (DIN/ISO: **G480**) y **484 CALIBRACION TT** (DIN/ISO: **G484**) se puede calibrar un palpador digital de herramientas con vástagos rectangulares.
- El ciclo **484 CALIBRACION TT** (DIN/ISO: **G484**) se ha ampliado con el parámetro **Q523 TT-POSITION**. En este parámetro se puede definir la posición del palpador digital de la herramienta y, en caso necesario, escribir en el parámetro de máquina **centerPos** tras calibrar la posición.
- El ciclo **483 MEDIR HERRAMIENTA** (DIN/ISO: **G483**) mide en herramientas rotativas la longitud de herramienta y, a continuación, el radio de herramienta.
- Con el parámetro de máquina opcional **maxToolLengthTT** (n.º 122607), el fabricante define una longitud máxima de herramienta para los ciclos de palpación de herramientas.
- Con el parámetro de máquina opcional **calPosType** (n.º 122606), el fabricante define si el control numérico tiene en cuenta la posición de los ejes paralelos y las modificaciones de la cinemática a la hora de calibrar y medir. Una modificación de la cinemática puede ser un cambio de cabezal, por ejemplo.

Información adicional: Manual de instrucciones **Programar ciclos de medición para piezas y herramientas**

2

Primeros pasos

2.1 Resumen

Este capítulo le servirá de ayuda para manejar las secuencias operativas más importantes del control numérico. Informaciones detalladas a cada tema encontrará en la descripción correspondiente vinculada.

Este capítulo tratará los siguientes temas:

- Conexión de la máquina
- Programar pieza



Los temas siguientes se encuentran en el manual de instrucciones de Configurar, probar y ejecutar programas NC:

- Conexión de la máquina
- Comprobación gráfica de la pieza
- Ajuste de herramientas
- Alinear la pieza
- Mecanizar la pieza

2.2 Conexión de la máquina

Confirmar interrupción de corriente

PELIGRO

Atención, peligro para el usuario.

Las máquinas y los componentes de las máquinas siempre comprenden riesgos mecánicos. Los campos eléctricos, magnéticos o electromagnéticos son especialmente peligrosos para las personas con marcapasos e implantes. Los riesgos comienzan al conectar la máquina.

- ▶ Tener en cuenta y respetar el manual de la máquina
- ▶ Tener en cuenta y respetar las instrucciones de seguridad y los iconos de seguridad
- ▶ Utilizar los dispositivos de seguridad



Rogamos consulte el manual de la máquina. La conexión de la máquina y el desplazamiento de los puntos de referencia son funciones que dependen de la máquina.

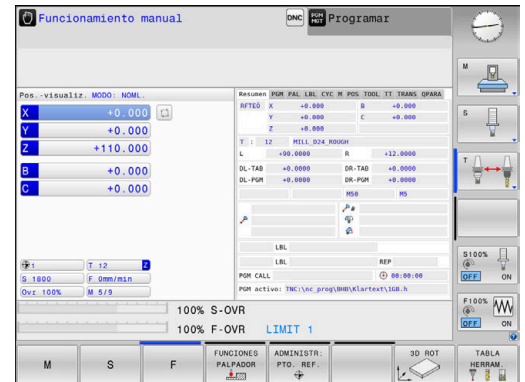

Para conectar la máquina, proceder del modo siguiente:

- ▶ Conectar la tensión de alimentación del control numérico y la máquina
- > El control numérico inicia el sistema operativo. Este proceso puede durar algunos minutos.
- > A continuación, el control numérico muestra en la parte superior de la pantalla el diálogo Interrupción de corriente.

CE

- ▶ Pulsar la tecla **CE**
- > El control numérico traduce el programa del PLC.

I

- ▶ Conectar la tensión del control
- > El control numérico se encuentra en el modo de funcionamiento **Funcionamiento manual**.



Dependiendo de la máquina son necesarios otros pasos, para poder ejecutar los programas NC

Informaciones detallada respecto a este tema

- Conexión de la máquina
Información adicional: Manual de instrucciones **Configurar, probar y ejecutar programas NC**

2.3 Programar la primera pieza

Seleccionar modo de funcionamiento

Solo se pueden crear programas NC estando en el modo de funcionamiento **Programar**:







- ▶ Pulsar la tecla del modo de funcionamiento
- > El control numérico cambia al modo de funcionamiento **Programar**.

Informaciones detallada respecto a este tema

- Modos de funcionamiento
Información adicional: "Programación", Página 85

Elementos de manejo importantes del control numérico

Tecla	Funciones de diálogo
	Confirmar la entrada y activar la siguiente pregunta del diálogo
	Saltar la pregunta del diálogo
	Finalizar el diálogo antes de tiempo
	Interrumpir el diálogo, cancelar entradas
	Softkeys en pantalla mediante las que, según el modo de funcionamiento, se seleccionan las funciones

Informaciones detallada respecto a este tema

- Crear y modificar Programas NC
Información adicional: "Editar programa NC", Página 110
- Resumen de las teclas
Información adicional: "Elementos de manejo del control numérico", Página 2

Abrir nuevo Programa NC / Gestión de ficheros

Para crear un nuevo programa NC, proceda del siguiente modo:

PGM
MGT

- ▶ Pulsar la tecla **PGM MGT**
- ▶ El control numérico abre la gestión de ficheros. La gestión de ficheros del control numérico está construida de forma similar a la gestión de ficheros de Windows Explorer de un PC. Con la gestión de ficheros, se administran los datos en la memoria interna del control numérico..
- ▶ Seleccionar carpeta
- ▶ Introducir un nombre de fichero arbitrario con la extensión **.I**

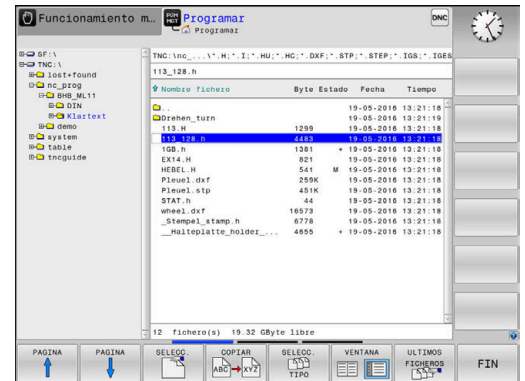

ENT

- ▶ Confirmar con la tecla **ENT**
- ▶ El control numérico solicita la unidad de medida del nuevo programa NC.

MM

- ▶ Pulsar la softkey de la unidad de medida deseada **mm** o **PULGADAS**.

El control numérico genera automáticamente la primera y la última frase de datos NC del programa NC. Estas frases NC ya no se puede modificar a posteriori.

Informaciones detallada respecto a este tema

- Gestión de ficheros
Información adicional: "Gestión de ficheros", Página 116
- Crear nuevo Programa NC
Información adicional: "Programas NC abrir y ejecutar", Página 100

Definición de la pieza en bruto

Si se ha abierto un nuevo programa NC, se puede definir una pieza en bruto. Un paralelepípedo se define introduciendo los puntos MÍN y MÁX cada vez respecto al punto de referencia seleccionado.

Después de seleccionar la forma deseada de la pieza en bruto mediante una softkey, el control numérico iniciará inmediatamente la definición de la pieza en bruto y solicitará los datos de la pieza en bruto necesarios.

Para definir una pieza en bruto rectangular, hay que proceder de la manera siguiente:

- ▶ Pulsar la softkey para la forma deseada de pieza en bruto paralelepípedo
- ▶ **Eje del cabezal Z - Plano XY:** Introducir eje del cabezal activo. G17 es el ajuste por defecto, aceptar con la tecla **ENT**
- ▶ **Definición pieza bruto: mínimo X:** Introducir coordenada X menor de la pieza en bruto respecto al punto de referencia, por ejemplo, 0, confirmar con la tecla **ENT**
- ▶ **Definición pieza bruto: mínimo Y:** Introducir coordenada Y menor de la pieza en bruto respecto al punto de referencia, por ejemplo, 0, confirmar con la tecla **ENT**
- ▶ **Definición pieza bruto: mínimo Z:** Introducir coordenada Z menor de la pieza en bruto respecto al punto de referencia, por ejemplo, -40, confirmar con la tecla **ENT**
- ▶ **Definición pieza bruto: máximo X:** Introducir coordenada X mayor de la pieza en bruto respecto al punto de referencia, por ejemplo, 100, confirmar con la tecla **ENT**
- ▶ **Definición pieza bruto: máximo Y:** Introducir coordenada Y mayor de la pieza en bruto respecto al punto de referencia, por ejemplo, 100, confirmar con la tecla **ENT**
- ▶ **Definición pieza bruto: máximo Z:** Introducir coordenada Z mayor de la pieza en bruto respecto al punto de referencia, por ejemplo, 0, confirmar con la tecla **ENT**
- > El control numérico finaliza el diálogo.

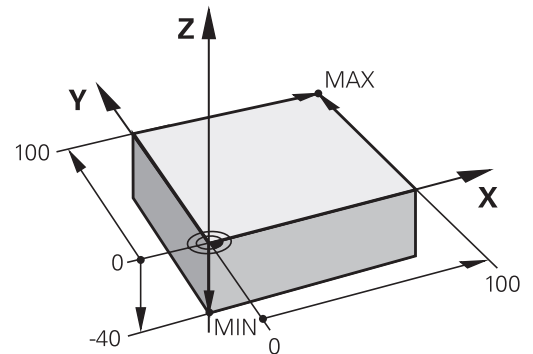

El alcance completo de las funciones del control numérico solo está disponible si se utiliza el eje de herramienta **Z**, p. ej. definición de patrones **PATTERN DEF**.

Los ejes de herramienta **X** e **Y** se pueden utilizar de forma limitada, siempre que estén preparados y configurados por el fabricante.

Ejemplo

```
%NUEVO G71 *
```

```
N10 G30 G17 X+0 Y+0 Z-40*
```

```
N20 G31 X+100 Y+100 Z+0*
```

```
N99999999 %NEU G71 *
```

Informaciones detallada respecto a este tema

- Definición de la pieza en bruto
Información adicional: "Abrir nuevo programa NC", Página 106

Estructura de programas

Siempre cuando sea posible, los Programas NC deberían ser parecidos. Con ello se mejora la claridad, acelera la programación y reduce las fuentes de posibles errores.

Estructura de programa recomendada para mecanizados de contornos convencionales y sencillos

Ejemplo

%BSPCONT G71 *
N10 G30 G71 X... Y... Z...*
N20 G31 X... Y... Z...*
N30 T5 G17 S5000*
N40 G00 G40 G90 Z+250 M3*
N50 X... Y...*
N60 G01 Z+10 F3000 M8*
N70 X... Y... RL F500*
...
N160 G40 ... X... Y... F3000 M9*
N170 G00 Z+250 M2*
N99999999 BSPCONT G71 *

- 1 Acceder a la herramienta, definir eje de herramienta
- 2 Retirar la herramienta, conectar el cabezal principal
- 3 Posicionamiento previo en las inmediaciones del punto de inicio del contorno
- 4 Posicionar previamente en el eje de la herramienta sobre la pieza o igual a la profundidad, conectar el refrigerante si es necesario
- 5 Llegada al contorno
- 6 Mecanizar contorno
- 7 Salida del contorno
- 8 Retirar la herramienta, finalizar el Programa NC

Informaciones detallada respecto a este tema

- Programación de contornos
 - Información adicional:** "Programación del movimiento de la herramienta para un mecanizado", Página 156

Estructura de programa recomendada para programas con ciclos sencillos

Ejemplo

%BSBCYC G71 *
N10 G30 G71 X... Y... Z...*
N20 G31 X... Y... Z..*
N30 T5 G17 S5000*
N40 G00 G40 G90 Z+250 M3*
N50 G200...*
N60 X... Y...*
N70 G79 M8*
N80 G00 Z+250 M2*
N99999999 BSBCYC G71 *

- 1 Acceder a la herramienta, definir eje de herramienta
- 2 Retirar la herramienta, conectar el cabezal principal
- 3 Definir el ciclo de mecanizado
- 4 Aproximar a la posición de mecanizado
- 5 Iniciar el ciclo, conectar el refrigerante
- 6 Retirar la herramienta, finalizar el Programa NC

Informaciones detallada respecto a este tema

- Programación de ciclos
Información adicional: Manual de instrucciones **Programar ciclos de mecanizado**

Programar contorno sencillo

El contorno mostrado a la derecha se debe fresar en una pasada a la profundidad de 5 mm. La definición de la pieza en bruto ya está creada.

Después de haberse abierto una frase de datos NC con la ayuda de una tecla de función, el control numérico consulta todos los datos en el encabezamiento como diálogo.

Para programar el contorno, proceder del modo siguiente:

Llamada a la herramientaTOOL
CALL

- ▶ Pulsar la tecla **TOOL CALL**
- ▶ Introducción de los datos de la herramienta, p. ej.: número de herramienta 16

ENT

- ▶ Confirmar con la tecla **ENT**

ENT

- ▶ Confirmar el eje de la herramienta **G17** con la tecla **ENT**
- ▶ Introducir la velocidad de giro del cabezal, p. ej.: 6500

END
D

- ▶ Pulsar la tecla **FIN**
- ▶ El control numérico finaliza la frase de datos NC.





El alcance completo de las funciones del control numérico solo está disponible si se utiliza el eje de herramienta **Z**, p. ej. definición de patrones **PATTERN DEF**.

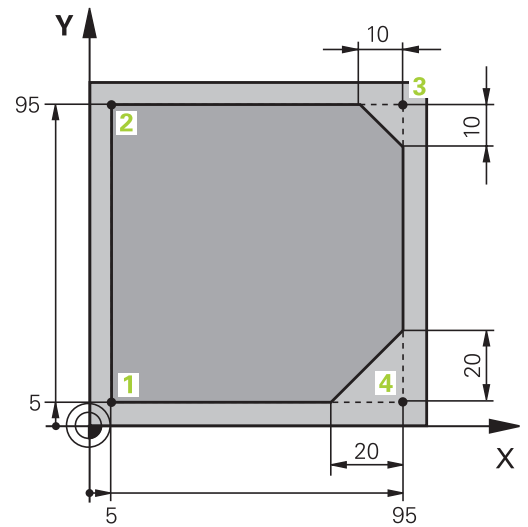





Los ejes de herramienta **X** e **Y** se pueden utilizar de forma limitada, siempre que estén preparados y configurados por el fabricante.









Retirar la herramienta

-  ▶ Pulsar la tecla **L**
-  ▶ Pulsar la tecla cursora izquierda
- > El control numérico abre el rango de introducción para las funciones G.
-  ▶ Pulsar la softkey **G00**
- > El control numérico procesa la frase de datos NC en marcha rápida.



Alternativa:

-  ▶ Pulsar la tecla **G** en el teclado alfanumérico
- ▶ Introducir **0**
-  ▶ Confirmar con la tecla **ENT**
- > El control numérico procesa la frase de datos NC en marcha rápida.
-  ▶ Pulsar la softkey **G90**
- > El control numérico procesa de forma absoluta los datos de medición introducidos.
-  ▶ Pulsar la tecla del eje **Z**
- ▶ Introducir el valor para la retirada de la herramienta, p. ej.: 250 mm
-  ▶ Pulsar la tecla **ENT**
-  ▶ Pulsar la softkey **G40**
- > El control numérico no activa ninguna corrección del radio.
- ▶ Si es necesario, introducir la función auxiliar **M**, p. ej.: **M3**, para conectar el cabezal
-  ▶ Pulsar la tecla **FIN**
- > El control numérico guarda la frase de datos de desplazamiento.







Posicionamiento previo de la herramienta en el plano de mecanizado

-  ▶ Pulsar la tecla **G** en el teclado alfanumérico
- ▶ Introducir **0**
-  ▶ Confirmar con la tecla **ENT**
- ▶ El control numérico procesa la frase de datos NC en marcha rápida.
-  ▶ Pulsar la tecla del eje **X**
- ▶ Introducir el valor para la posición que se pretende alcanzar, p. ej.: -20 mm
-  ▶ Pulsar la tecla del eje **Y**
- ▶ Introducir el valor para la posición que se pretende alcanzar, p. ej.: -20 mm
-  ▶ Pulsar la tecla **ENT**
-  ▶ Pulsar la softkey **G40**
- ▶ El control numérico no activa ninguna corrección del radio.
- ▶ En caso necesario, introducir la función auxiliar M
-  ▶ Pulsar la tecla **FIN**
- ▶ El control numérico guarda la frase de datos de desplazamiento.

Posicionar la herramienta en la profundidad

-  ▶ Pulsar la tecla **G** en el teclado alfanumérico
- ▶ Introducir **0**
-  ▶ Confirmar con la tecla **ENT**
- ▶ El control numérico procesa la frase de datos NC en marcha rápida.
-  ▶ Pulsar la tecla del eje **Z**
- ▶ Introducir el valor para la posición que se pretende alcanzar, p. ej.: -5 mm
-  ▶ Pulsar la tecla **ENT**
-  ▶ Pulsar la softkey **G40**
- ▶ El control numérico no activa ninguna corrección del radio.
- ▶ Introducir la función auxiliar **M**, p. ej.: **M8**, para conectar el refrigerante
-  ▶ Pulsar la tecla **FIN**
- ▶ El control numérico guarda la frase de datos de desplazamiento.

Aproximación suave al contorno

- ▶ Pulsar la tecla **L**
- ▶ Introducir las coordenadas del punto inicial del contorno **1**
- ▶ Pulsar la tecla **ENT**
- ▶ Pulsar la softkey **G41**
- > El control numérico activa una corrección del radio por la izquierda.
- ▶ Introducir el valor para el avance del mecanizado, por ejemplo: 700 mm/min
- ▶ Pulsar la tecla **FIN**
- ▶ Pulsar la tecla **G** en el teclado alfanumérico
- ▶ Introducir **26**
- ▶ Pulsar la tecla **ENT**
- > El control numérico abre la instrucción **G26**, aproximación suave al contorno.
- ▶ Introducir el radio de redondeo del círculo de entrada, p. ej.: 8 mm
- ▶ Pulsar la tecla **FIN**
- > El control numérico guarda el movimiento de aproximación.

Mecanizar contorno

- ▶ Pulsar la tecla **L**
- ▶ Introducir las coordenadas que varían del punto del contorno **2**, p. ej.: **Y 95**



- ▶ Pulsar la tecla **FIN**
- ▶ El control numérico acepta el valor modificado y conserva toda la otra información de la frase de datos NC precedente.



- ▶ Pulsar la tecla **L**
- ▶ Hacer la aproximación a las coordenadas que varían del punto del contorno **3**, p. ej.: **X 95**



- ▶ Pulsar la tecla **FIN**



- ▶ Pulsar la tecla **CHF**
- ▶ Introducir la anchura del chaflán **G24** en el punto del contorno **3**: 10 mm



- ▶ Pulsar la tecla **FIN**
- ▶ El control numérico guarda el chaflán al final de la frase de datos lineal.



- ▶ Pulsar la tecla **L**
- ▶ Introducir las coordenadas que varían del punto del contorno **4**



- ▶ Pulsar la tecla **FIN**



- ▶ Pulsar la tecla **CHF**
- ▶ Introducir la anchura del chaflán **G24** en el punto del contorno **4**: 20 mm



- ▶ Pulsar la tecla **FIN**

Terminar el contorno y salir suavemente



- ▶ Pulsar la tecla **L**
- ▶ Introducir las coordenadas que varían del punto del contorno **1**



- ▶ Pulsar la tecla **FIN**



- ▶ Pulsar la tecla **G** en el teclado alfanumérico
- ▶ Introducir **27**



- ▶ Pulsar la tecla **ENT**
- > El control numérico abre la instrucción **G27**, salida suave del contorno.

- ▶ Introducir el radio de redondeo del círculo de salida, p. ej.: 8 mm



- ▶ Pulsar la tecla **FIN**
- > El control numérico guarda el movimiento de salida.



- ▶ Pulsar la tecla **L**
- ▶ Indicar las coordenadas fuera de la pieza en X y en Y, p. ej.: **X -20 Y -20**



- ▶ Pulsar la tecla **ENT**



- ▶ Pulsar la softkey **G40**
- > El control numérico no activa ninguna corrección del radio.

- ▶ Introducir el valor del avance de posicionamiento, p. ej.: 3000 mm/min









- ▶ Pulsar la tecla **ENT**
- ▶ Si es necesario, introducir la función auxiliar **M**, p. ej.: M9, para desconectar el refrigerante



- ▶ Pulsar la tecla **FIN**
- > El control numérico guarda la frase de datos de desplazamiento introducida.

Retirar la herramienta

- 
 - ▶ Pulsar la tecla **G** en el teclado alfanumérico
 - ▶ Introducir **0**
- 
 - ▶ Pulsar la tecla **ENT**
 - El control numérico procesa la frase de datos NC en marcha rápida.
- 
 - ▶ Pulsar la tecla del eje **Z**
 - ▶ Introducir el valor para la retirada de la herramienta, p. ej.: 250 mm
- 
 - ▶ Pulsar la tecla **ENT**
- 
 - ▶ Pulsar la softkey **G40**
 - El control numérico no activa ninguna corrección del radio.
 - ▶ Introducir la función auxiliar **M**, p. ej.: **M30**, para finalizar el programa
- 
 - ▶ Pulsar la tecla **FIN**
 - El control numérico guarda la frase de datos de desplazamiento y finaliza el programa NC.



Información detallada respecto a este tema

- Ejemplo completo con frases NC
Información adicional: "Ejemplo: Movimiento lineal y chaflán en cartesianas", Página 181
- Apertura de un nuevo programa NC
Información adicional: "Programas NC abrir y ejecutar", Página 100
- Aproximar al contorno / retirar del contorno
Información adicional: "Aproximación y salida del contorno", Página 159
- Programación de contornos
Información adicional: "Resumen de los tipos de trayectoria", Página 170
- Corrección del radio de la herramienta
Información adicional: "Corrección del radio de la herramienta", Página 149
- Funciones auxiliares M
Información adicional: "Funciones auxiliares para controlar la ejecución del programa, cabezal y refrigerante ", Página 241

Elaboración de un programa de ciclos



Los taladros que se muestran en la figura a la derecha (profundidad 20 mm) se deben realizar con un ciclo de taladro estándar. La definición de la pieza en bruto ya está creada.

Llamada a la herramienta

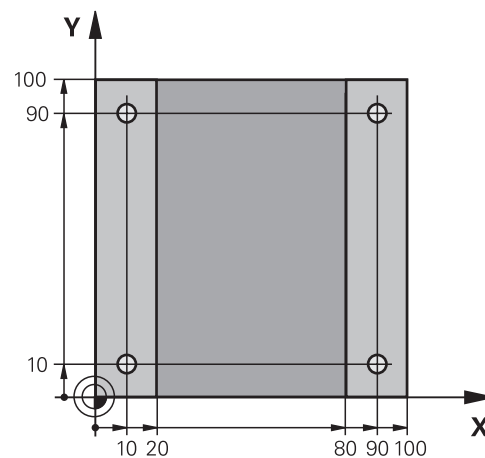





-  Pulsar la tecla **TOOL CALL**
- ▶ Introducción de los datos de la herramienta, p. ej.: número de herramienta 5
-  Pulsar la tecla **ENT**
-  Pulsar la tecla **ENT**
- ▶ Confirmar el eje de la herramienta **G17** con la tecla **ENT**
- ▶ Introducir la velocidad de giro del cabezal, p. ej.: 4500
-  Pulsar la tecla **FIN**
- ▶ El control numérico finaliza la frase de datos NC.



Retirar la herramienta

-  Pulsar la tecla **L**
-  Pulsar la tecla cursora izquierda
- ▶ El control numérico abre el rango de introducción para las funciones G.
-  Pulsar la softkey **G00**
- ▶ El control numérico procesa la frase de datos NC en marcha rápida.

Alternativa:

-  Pulsar la tecla **G** en el teclado alfanumérico
- ▶ Introducir **0**
-  Pulsar la tecla **ENT**
- ▶ El control numérico procesa la frase de datos NC en marcha rápida.
-  Pulsar la softkey **G90**
- ▶ El control numérico procesa de forma absoluta los datos de medición introducidos.
-  Pulsar la tecla del eje **Z**
- ▶ Introducir el valor para la retirada de la herramienta, p. ej.: 250 mm
-  Pulsar la tecla **ENT**
-  Pulsar la softkey **G40**
- ▶ El control numérico no activa ninguna corrección del radio.
- ▶ Si es necesario, introducir la función auxiliar **M**, p. ej.: **M3**, para conectar el cabezal
-  Pulsar la tecla **FIN**
- ▶ El control numérico guarda la frase de datos de desplazamiento.

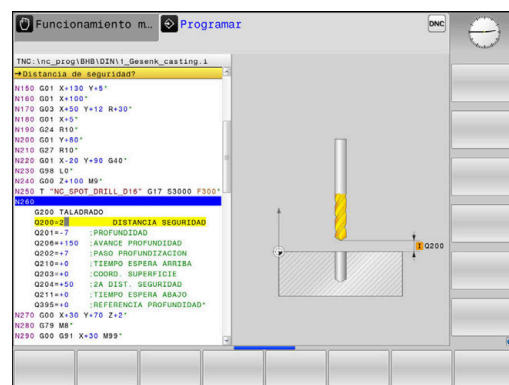

Definición del ciclo

-  ▶ Pulsar la tecla **CYCL DEF**

-  ▶ Pulsar la softkey **TALADRADO ROSCADO**

-  ▶ Pulsar la softkey **200**
 - > El control numérico inicia el programa para definir el ciclo.
 - > Introducir los parámetros del ciclo

-  ▶ Confirmar cada introducción con la tecla **ENT**
 - > El control numérico muestra un gráfico en el que se representa el parámetro del ciclo correspondiente.

Llamar al ciclo en las posiciones de mecanizado

-  ▶ Pulsar la tecla **G** en el teclado alfanumérico
 - > Introducir **0**
 - > El control numérico procesa la frase de datos NC en marcha rápida.

-  ▶ Pulsar la tecla **ENT**

- ▶ Introducir las coordenadas de la primera posición
-  ▶ Pulsar la tecla **ENT**

-  ▶ Pulsar la softkey **G40**
 - > El control numérico no activa ninguna corrección del radio.
 - > Introducir la función auxiliar **M99**, para la llamada al ciclo

-  ▶ Pulsar la tecla **FIN**
 - > El control numérico guarda la frase de datos NC.

-  ▶ Pulsar la tecla **G**
 - > Introducir **0**













-  ▶ Pulsar la tecla **ENT**
 - > Introducir las coordenadas de la segunda posición

-  ▶ Pulsar la tecla **ENT**

-  ▶ Pulsar la softkey **G40**
 - > El control numérico no activa ninguna corrección del radio.
 - > Introducir la función auxiliar **M99**, para la llamada al ciclo

-  ▶ Pulsar la tecla **FIN**
 - > El control numérico guarda la frase de datos NC.
 - > Programar todas las posiciones y llamar con **M99**

Retirar la herramienta

-  ▶ Pulsar la tecla **G** en el teclado alfanumérico
-  ▶ Introducir **0**
-  ▶ Pulsar la tecla **ENT**
-  ▶ El control numérico procesa la frase de datos NC en marcha rápida.
-  ▶ Pulsar la tecla del eje **Z**
-  ▶ Introducir el valor para la retirada de la herramienta, p. ej.: 250 mm
-  ▶ Pulsar la tecla **ENT**
-  ▶ Pulsar la softkey **G40**
-  ▶ El control numérico no activa ninguna corrección del radio.
-  ▶ Introducir la función auxiliar **M**, p. ej.: **M30**, para finalizar el programa
-  ▶ Pulsar la tecla **FIN**
-  ▶ El control numérico guarda la frase de datos de desplazamiento y finaliza el programa NC.

Ejemplo

%C200 G71 *	
N10 G30 G17 X+0 Y+0 Z-40*	Definición de la pieza en bruto
N20 G31 X+100 Y+100 Z+0*	
N30 T5 G17 S4500*	Llamada a la herramienta
N40 G00 G90 Z+250 G40 M3*	Retirar la herramienta, conectar el cabezal principal
N50 G200 TALADRAR	Definición del ciclo
Q200=2 ;DISTANCIA SEGURIDAD	
Q201=-20 ;PROFUNDIDAD	
Q206=250 ;AVANCE PROFUNDIDAD	
Q202=5 ;PASO PROFUNDIZACION	
Q210=0 ;TIEMPO ESPERA ARRIBA	
Q203=-10 ;COORD. SUPERFICIE	
Q204=20 ;2A DIST. SEGURIDAD	
Q211=0.2 ;TIEMPO ESPERA ABAJO	
Q395=0 ;REFER. PROF.	
N60 G00 X+10 Y+10 G40 M8 M99*	Refrigerante conectado, llamada al ciclo
N70 G00 X+10 Y+90 G40 M99*	Llamar al ciclo para su ejecución
N80 G00 X+90 Y+10 G40 M99*	Llamar al ciclo para su ejecución
N90 G00 X+90 Y+90 G40 M99*	Llamar al ciclo para su ejecución
N100 G00 Z+250 M30*	Retirar la herramienta, final del programa
N99999999 %C200 G71 *	

Informaciones detallada respecto a este tema

- Crear nuevo Programa NC
Información adicional: "Programas NC abrir y ejecutar",
Página 100
- Programación de ciclos
Información adicional: Manual de instrucciones **Programar ciclos de mecanizado**

3

Principios básicos

3.1 TNC 320

Los controles numéricos TNC de HEIDENHAIN son controles numéricos de contorno orientados al taller, con los que se programan mecanizados de fresado y taladrado convencionales directamente en la máquina con el diálogo en lenguaje conversacional fácilmente comprensible. Están concebidos para ser empleados en fresadoras, taladradoras, así como centros de mecanizado con hasta 6 ejes. Además se puede programar la posición angular del cabezal.

El campo de control y la representación de pantalla están representados de forma visible, de forma que todas las funciones se pueden alcanzar de forma fácil y rápida.



Lenguaje conversacional HEIDENHAIN y DIN/ISO

La elaboración de programas es especialmente sencilla con el diálogo en lenguaje conversacional HEIDENHAIN fácil de utilizar, el lenguaje de programación guiado por diálogo para el taller. Con el gráfico de programación, se representan los diferentes pasos del mecanizado durante la introducción del programa. Si no hay ningún dibujo compatible con NC, entonces resulta de ayuda además la Programación libre de contornos FK. La simulación gráfica del mecanizado de la pieza es posible tanto durante un test del programa como durante una ejecución del mismo.

Además, también puede programar los controles numéricos según DIN/ISO.

Es posible introducir y probar un Programa NC mientras que otro Programa NC efectúa el mecanizado de la pieza.

Compatibilidad

Programas NC que se han creado en controles de trayectoria de HEIDENHAIN (a partir del TNC 150 B) son ejecutables condicionados por TNC 320. Cuando la frase NC contiene elementos no válidos, el control numérico los identifica con un mensaje de error o una frase ERROR al abrir el fichero.

3.2 Pantalla y teclado de control

Pantalla

El control numérico se suministra en una versión compacta con pantalla táctil o en una versión con monitor y teclado separados. En ambas variantes, el control numérico dispone de una pantalla plana TFT de 15 pulgadas.

En la figura de la derecha se pueden ver las teclas de la pantalla:

1 Línea superior

Cuando el control numérico está conectado, se visualiza en la fila superior de la pantalla el modo de funcionamiento seleccionado: los modos de máquina a la izquierda y los modos de programación a la derecha. En la ventana más grande de la línea superior se indica el modo de funcionamiento en el que está activada la pantalla: aquí aparecen preguntas del diálogo y avisos de error (excepto cuando el control numérico solo visualiza el gráfico).

2 Softkeys

El control numérico muestra en la fila inferior otras funciones en una barra de softkeys. Estas funciones se seleccionan con las teclas que hay debajo de las mismas. Como indicación de que existen más barras de softkeys, aparecen unas líneas horizontales directamente sobre dicha barra. Hay tantas líneas como barras y se conmutan con las teclas de conmutación situadas a los lados. La barra de softkeys activa se representa como una barra azul.

3 Teclas de selección de Softkeys

4 Teclas de selección de Softkeys

5 Selección de la subdivisión de la pantalla

6 Conmutación de la pantalla para modos de funcionamiento de la máquina, modos de funcionamiento de programación y el tercer escritorio

7 Teclas de selección para Softkeys del fabricante de la máquina

8 Teclas de selección para Softkeys del fabricante de la máquina

9 Puerto USB

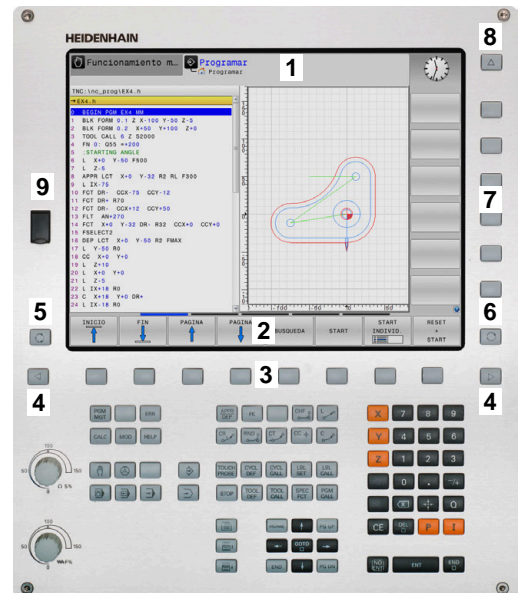

Fijar subdivisión de la pantalla

El usuario selecciona la subdivisión de la pantalla. El control numérico puede visualizar, por ejemplo, en el modo de funcionamiento **Programar**, el programa NC en la ventana izquierda, mientras que la ventana derecha muestra un gráfico de programación al mismo tiempo. Alternativamente es posible visualizar en la ventana derecha la configuración del programa NC o exclusivamente el programa en una ventana grande. La ventana que el control numérico visualiza depende del modo de funcionamiento seleccionado.

Determinar la subdivisión de la pantalla



- ▶ Pulsar la tecla **Subdivisión**: la barra de softkeys indica las posibles subdivisiones de la pantalla
Información adicional: "Modos de funcionamiento", Página 84



- ▶ Selección de la subdivisión de la pantalla mediante softkey

Teclado

TNC 320 se puede suministrar con teclado integrado. Alternativamente, TNC 320 se suministra como versión con pantalla separada y panel de mando externo con teclado alfanumérico.

- 1 Teclado alfanumérico para introducir textos, nombres de archivos y para la programación DIN/ISO
- 2
 - Gestión de archivos
 - Calculadora
 - Función MOD
 - Función HELP
 - Visualización de los avisos de error
 - Conmutar la pantalla entre los modos de funcionamiento
- 3 Modos de Programación
- 4 Modos de funcionamiento de la máquina
- 5 Abrir diálogos de programación
- 6 Teclas de navegación e indicación de salto **GOTO**
- 7 Entrada numérica y selección de eje,
- 10 Teclado de control de la máquina
Más información: Manual de instrucciones de la máquina

Las funciones de las teclas individuales se encuentran resumidas en la primera página.



Rogamos consulte el manual de la máquina. Algunos fabricantes de máquinas no utilizan el teclado de control estándar de HEIDENHAIN. Las teclas, tales como p. ej. **NC-Start** o **NC-Stopp**, se describen en el manual de instrucciones de la máquina.

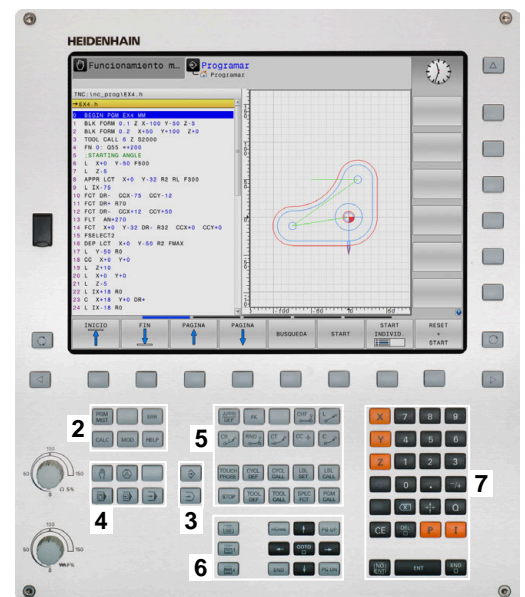

Limpieza

Desconectar el control numérico antes de limpiar el teclado.

INDICACIÓN

Atención, peligro de daños materiales

Los productos de limpieza y procedimientos de limpieza incorrectos pueden dañar el teclado total o parcialmente.

- ▶ Utilizar únicamente productos de limpieza autorizados
- ▶ Aplique el detergente con un paño de limpieza limpio y sin pelusas

Se admiten los siguientes productos para la limpieza del teclado:

- Productos de limpieza con tensioactivos aniónicos
- Productos de limpieza con tensioactivos no iónicos

Los siguientes productos están prohibidos para la limpieza del teclado:

- Limpiador de máquinas
- Acetona
- Disolventes agresivos
- Agentes corrosivos
- Aire comprimido
- Chorros de vapor



Evite ensuciar el teclado. Para ello, utilice guantes de trabajo.

Si el teclado contiene una bola de seguimiento o trackball, solo tendrá que limpiarlo si pierde su función.

En caso necesario, limpie la bola de seguimiento del siguiente modo:

- ▶ Desconectar el control numérico
- ▶ Girar el anillo extractor 100° en sentido antihorario
- > Al girarlo, el anillo extractor se separa del teclado.
- ▶ Retirar el anillo extractor
- ▶ Sacar la bola
- ▶ Eliminar con cuidado la arena, las virutas y el polvo de la cavidad



Los arañazos en la cavidad pueden deteriorar o impedir el funcionamiento.

- ▶ Aplique una pequeña cantidad del detergente en un paño de limpieza
- ▶ Limpiar con cuidado la cavidad hasta que dejen de notarse las rayas o manchas

3.3 Modos de funcionamiento

Funcionamiento Manual y Volante El.

En el modo de funcionamiento **Funcionamiento manual** se hace la preparación de la máquina. Los ejes de la máquina pueden posicionarse manualmente o por incrementos y fijar puntos de referencia.

Con la opción #8 activa puede inclinarse el espacio de trabajo.

El modo de funcionamiento **Volante electrónico** contempla el desplazamiento manual de los ejes de la máquina con un volante electrónico HR.

Softkeys para la subdivisión de la pantalla

Softkey	Ventana
POSICION	Posiciones
POSICION + ESTADO	Izquierda: posiciones, derecha: visualización del estado
POSICION + PIEZA	Izquierda: Posiciones, derecha: pieza

Posicionamiento manual

En este modo de funcionamiento se pueden programar desplazamientos sencillos, por ejemplo, fresado de superficies o el posicionamiento previo.

Softkeys para la subdivisión de la pantalla

Softkey	Ventana
PROGRAMA	Programa NC
PGM + ESTADO	Izquierda: Programa NC. Derecha: Indicación de estado
PROGRAMA + PIEZA	Izquierda: Programa NC. Derecha: Pieza

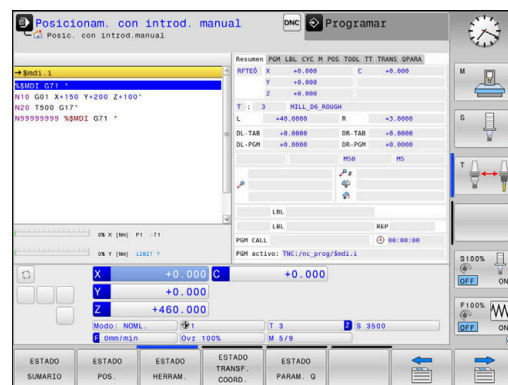
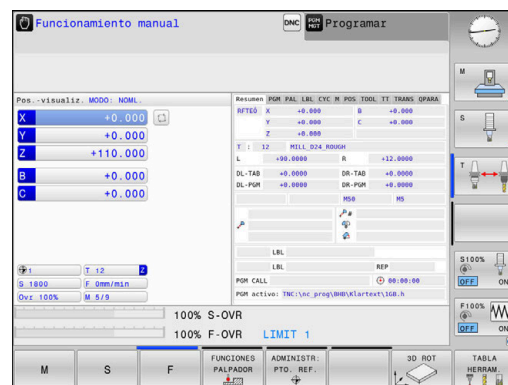

Programación

En este modo de funcionamiento ejecuta su programa NC. La Programación libre de contornos, los diferentes ciclos y las funciones de parámetros Q ofrecen diversas posibilidades para la programación. El gráfico de programación puede mostrar los desplazamientos programados, si se desea.

Softkeys para la subdivisión de la pantalla

Softkey	Ventana
PROGRAMA	Programa NC
ESTRUCT. + PROGRAMA	Izquierda: Programa NC. Derecha: Estructura del programa
GRAFICO + PROGRAMA	Izquierda: Programa NC. Derecha: Gráfico de programación

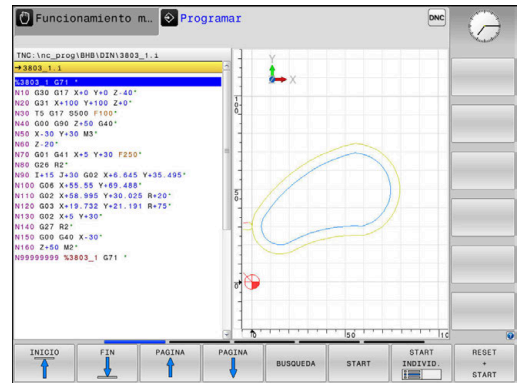

Desarrollo test

El control numérico simula programas NC y partes del programa en el modo de funcionamiento **Desarrollo test**, para p. ej., encontrar incompatibilidades geométricas, falta de indicaciones o errores en el programa NC y daños producidos en el espacio de trabajo. La simulación se realiza gráficamente con diferentes vistas.

softkeys para la subdivisión de la pantalla

Softkey	Ventana
PROGRAMA	Programa NC
PGM + ESTADO	Izquierda: Programa NC. Derecha: Indicación de estado
PROGRAMA + PIEZA	Izquierda: Programa NC. Derecha: Pieza
PIEZA	Pieza

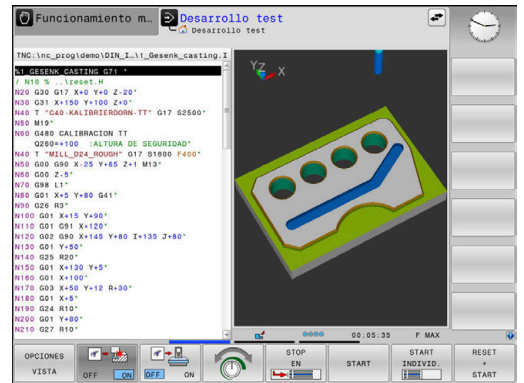

Ejecución continua del programa y ejecución del programa frase a frase

En el modo de funcionamiento **Ejecución continua**, el control numérico ejecuta un programa NC hasta el final del mismo o hasta que se produzca una interrupción manual o programada. Una interrupción se puede volver a continuar con la ejecución del programa.

En el modo de funcionamiento **Ejecución frase a frase** se inicia cada frase NC individualmente con la tecla **NC-Start**. En ciclo de modelo de puntos y **CYCL CALL PAT**, el control numérico provoca la parada después de cada punto. La definición de la pieza en bruto se interpreta como frase NC.

Softkeys para la subdivisión de la pantalla

Softkey	Ventana
PROGRAMA	Programa NC
ESTRUCT. + PROGRAMA	Izquierda: Programa NC, Derecha: Estructuración
PGM + ESTADO	Izquierda: Programa NC. Derecha: Indicación de estado
PROGRAMA + PIEZA	Izquierda: Programa NC. Derecha: Pieza
PIEZA	Pieza

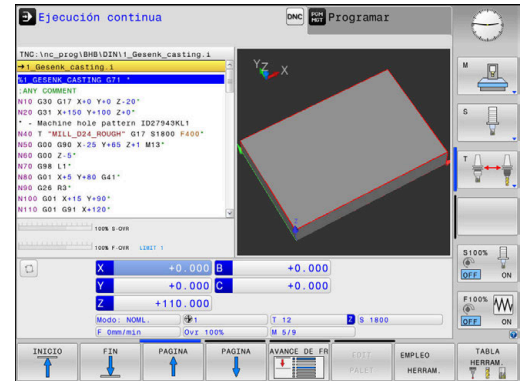

3.4 Fundamentos NC

Sistema de medida de recorridos y marcas de referencia

En los ejes de la máquina hay sistemas de medida, que registran las posiciones de la mesa de la máquina o de la herramienta. En los ejes lineales normalmente se encuentran montados sistemas longitudinales de medida, en las mesas circulares y ejes basculantes sistemas de medida angulares.

Cuando se mueve un eje de la máquina, el sistema de medida correspondiente genera una señal eléctrica, a partir de la cual el control calcula la posición real exacta del eje de dicha máquina.

En una interrupción de tensión se pierde la asignación entre la posición de los ejes de la máquina y la posición real calculada. Para poder volver a establecer esta asignación, los sistemas de medida incrementales de trayectoria disponen de marcas de referencia.

Al sobrepasar una marca de referencia el control recibe una señal que identifica un punto de referencia fijo de la máquina. Así, el control numérico puede restablecer la desviación de la posición real a la posición actual de la máquina. En sistemas de medida longitudinales con marcas de referencia codificadas debe desplazar los ejes de la máquina un máximo de 20 mm, en sistemas de medida angulares un máximo de 20°.

En sistemas de medida absolutos, después de la puesta en marcha se transmite un valor absoluto al control. De este modo, sin desplazar los ejes de la máquina, se vuelve a ajustar la ordenación entre la posición real y la posición del carro de la máquina directamente después de la puesta en marcha.

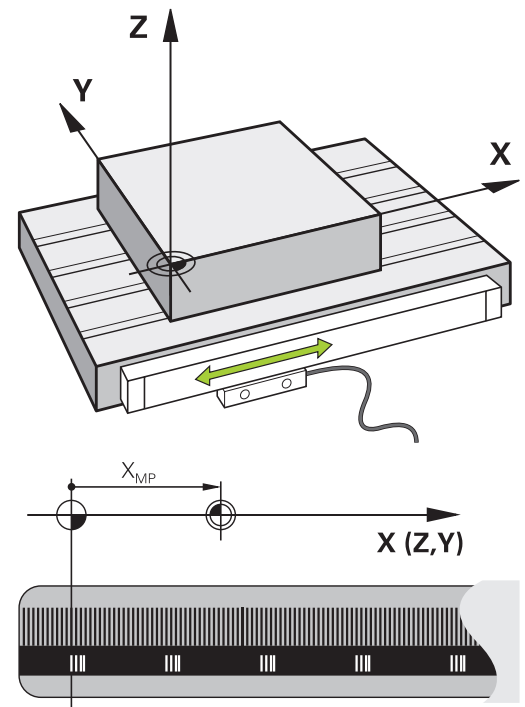

Ejes programables

Por defecto, los ejes programables del control numérico se corresponden con las definiciones de eje de DIN 66217

Las denominaciones de los ejes programables se encuentran en la tabla siguiente.

Eje principal	Eje paralelo	Eje giratorio
X	U	A
Y	V	B
Z	W	C



Rogamos consulte el manual de la máquina.

La cantidad, la denominación y la asignación de los ejes programables depende de la máquina

El fabricante de la máquina puede definir otros ejes, p. ej. Ejes PLC.

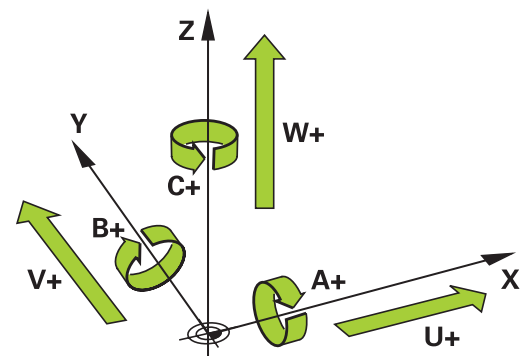

Sistemas de referencia

Para que el Control numérico pueda hacer desplazar un eje un recorrido definido, precisa un **Sistema de referencia**.

Como sistema de referencia simple para ejes lineales en una máquina herramienta sirve el sistema lineal de medida que está montado paralelo al eje. El sistema lineal de medida incorpora una **escala graduada**, un sistema de coordenadas unidimensional.

Para ir a un punto en el **plano**, el Control numérico precisa dos ejes y, por lo tanto, un sistema de referencia con dos dimensiones.

Para ir a un punto en el **espacio**, el Control numérico precisa tres ejes y, por lo tanto, un sistema de referencia con tres dimensiones. Si los tres ejes están dispuestos perpendiculares entre sí, se origina un denominado **sistema de coordenadas cartesiano tridimensional**.

i Según la regla de la mano derecha, las puntas de los dedos señalan las direcciones positivas de los tres ejes.

Para que un punto pueda determinarse inequívocamente en el espacio, además de la disposición física de las tres dimensiones se necesita además un **origen de coordenadas**. Como origen de coordenadas en un sistema de coordenadas tridimensional sirve el punto de intersección común. Dicho punto de intersección tiene las coordenadas **X+0, Y+0 y Z+0**.

Para que el Control numérico ejecute p. ej. un cambio de herramienta siempre en la misma posición, pero un mecanizado siempre referido a la posición actual de la herramienta, el Control numérico debe distinguir entre diferentes sistemas de referencia.

El Control numérico distingue los siguientes sistemas de referencia:

- Sistema de coordenadas de la máquina M-CS:
Machine **C**oordinate **S**ystem
- Sistema de coordenadas básico B-CS:
Basic **C**oordinate **S**ystem
- Sistema de coordenadas de la pieza W-CS:
Workpiece **C**oordinate **S**ystem
- Sistema de coordenadas del plano de mecanizado WPL-CS:
Working **P**lane **C**oordinate **S**ystem
- Sistema de coordenadas de introducción I-CS:
Intput **C**oordinate **S**ystem
- Sistema de coordenadas de la herramienta T-CS:
Tool **C**oordinate **S**ystem

i Todos los sistemas de referencia se basan entre ellos. Se rigen por la cadena cinemática de la respectiva máquina-herramienta.

El sistema de coordenadas de la máquina es el sistema de referencia de las referencias.

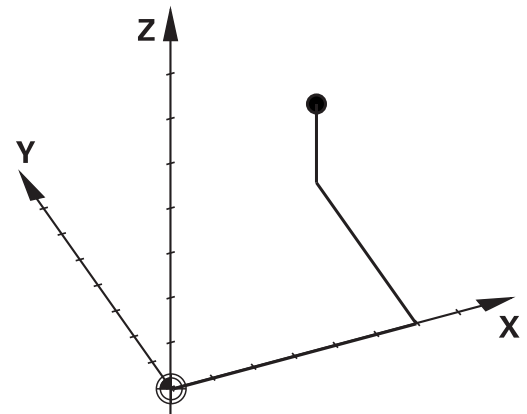
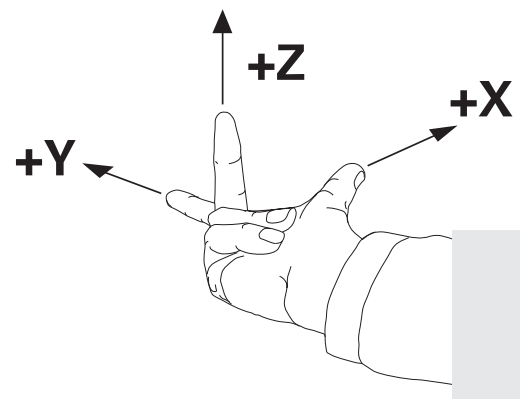
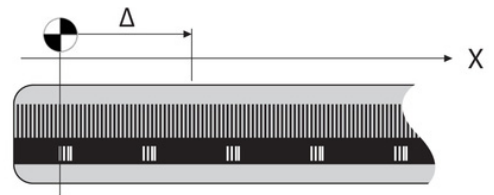

Sistema de coordenadas de la máquina M-CS

El sistema de coordenadas de la máquina se corresponde con la descripción de la cinemática y, por consiguiente, con la mecánica de la máquina herramienta.

Puesto que la mecánica de una máquina-herramienta nunca se corresponde exactamente con un sistema de coordenadas cartesiano, el sistema de coordenadas de la máquina se compone de varios sistemas de coordenadas unidimensionales. Los sistemas de coordenadas unidimensionales se corresponden con los ejes físicos de la máquina que no tienen por qué estar obligatoriamente perpendiculares entre sí.

En la descripción de la cinemática, la posición y la orientación de los sistemas de coordenadas unidimensionales se definen con la ayuda de traslaciones y rotaciones partiendo del extremo del cabezal.

La posición del origen de coordenadas, del denominado punto cero de la máquina, lo define el constructor de la máquina en la configuración de la máquina. Los valores en la configuración de la máquina definen los puntos cero de los sistemas de medida de posición y de los correspondientes ejes de la máquina. El punto cero de la máquina no tiene por qué estar obligatoriamente en el punto de intersección teórico de los ejes físicos. Por consiguiente, también puede encontrarse fuera de la zona de desplazamiento.

Puesto que los valores de la configuración de la máquina no pueden ser modificados por el usuario, el sistema de coordenadas de la máquina sirve para determinar las posiciones constantes, p. ej. punto de cambio de herramienta.

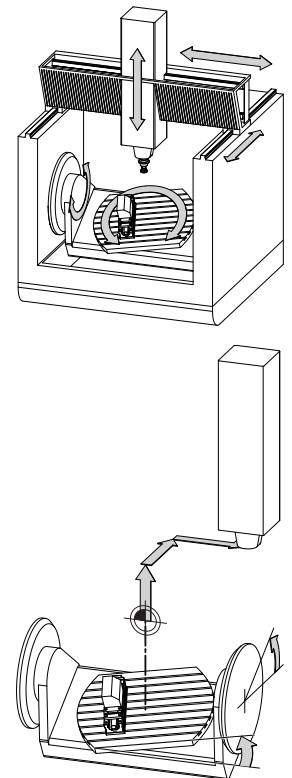

Punto cero de máquina MZP:
Machine Zero Point

Softkey

Aplicación

	El usuario puede definir eje a eje los desplazamientos en el sistema de coordenadas de la máquina, con la ayuda de los valores OFFSET de la tabla de puntos de referencia.
	El usuario puede definir desplazamientos eje a eje en los ejes rotativos y paralelos mediante la tabla de puntos cero.
	El usuario puede definir desplazamientos eje a eje en los ejes rotativos y paralelos mediante la función TRANS DATUM .



El fabricante de la máquina configura las columnas **OFFSET** de la gestión del punto de referencia adaptadas a la máquina.

Información adicional: Manual de instrucciones **Configurar, probar y ejecutar programas NC**

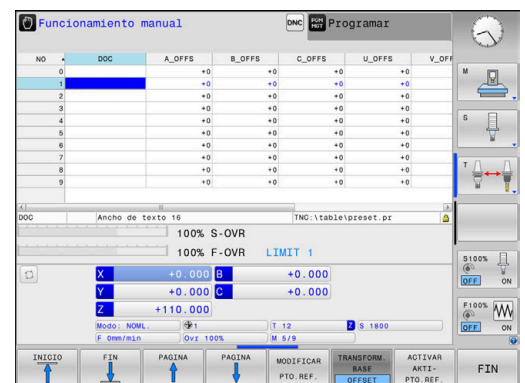

i Solamente el fabricante dispone del llamado **OEM-OFFSET** de forma adicional. Con este **OEM-OFFSET** pueden definirse de forma añadida desplazamientos del eje para los ejes de giro y paralelos.

Los valores de **OFFSET** (todas las denominadas posibilidades de introducción de **OFFSET**) en conjunto dan como resultado la diferencia entre la posición **REAL** de un eje y la **REFREA**.

El Control numérico realiza todos los movimientos en el sistema de coordenadas de la máquina, independientemente de cual sea el sistema de referencia en el que se realiza la introducción de los valores.

Ejemplo para una máquina de 3 ejes con un eje Y como eje de calce, que no está dispuesto perpendicularmente al plano ZX:

- ▶ En el modo de funcionamiento **Posicionam. con introd. manual** ejecutar una frase NC con **L IY+10**
- > A partir de los valores definidos, el Control numérico determina los valores teóricos del eje que se precisan.
- > Durante el posicionamiento, el Control numérico mueve los ejes de la máquina **Y y Z**.
- > Las visualizaciones **REFREA** y **RFTEÓ** indican movimientos del eje Y y del eje Z en el sistema de coordenadas de la máquina.
- > Las indicaciones **REAL** y **NOML** indican exclusivamente un movimiento del eje Y en el sistema de coordenadas de introducción.
- ▶ En el modo de funcionamiento **Posicionam. con introd. manual** ejecutar una frase NC con **L IY-10 M91**
- > A partir de los valores definidos, el Control numérico determina los valores teóricos del eje que se precisan.
- > Durante el posicionamiento, el Control numérico mueve exclusivamente el eje de la máquina **Y**.
- > Las visualizaciones **REFREA** y **RFTEÓ** indican exclusivamente un movimiento de eje Y en el sistema de coordenadas de la máquina.
- > Las indicaciones **REAL** y **NOML** indican movimientos del eje Y y del eje Z en el sistema de coordenadas de introducción.

El usuario puede programar posiciones referidas al punto cero de la máquina, p. ej. con la ayuda de la función adicional **M91**.

Sistema de coordenadas básico B-CS

El sistema de coordenadas básico es un sistema de coordenadas cartesiano tridimensional cuyo origen de coordenadas es el final de la descripción de la cinemática.

La orientación del sistema de coordenadas básico se corresponde, en la mayoría de los casos, con la del sistema de coordenadas de la máquina. Al respecto puede haber excepciones si un constructor de la máquina emplea transformaciones cinemáticas adicionales.

La descripción de la cinemática, y por consiguiente la posición del origen de coordenadas para el sistema de coordenadas básico, la define el constructor de la máquina en la configuración de la máquina. Los valores de la configuración de la máquina no pueden ser modificados por el usuario.

El sistema de coordenadas básico sirve para determinar la posición y la orientación del sistema de coordenadas de la pieza.

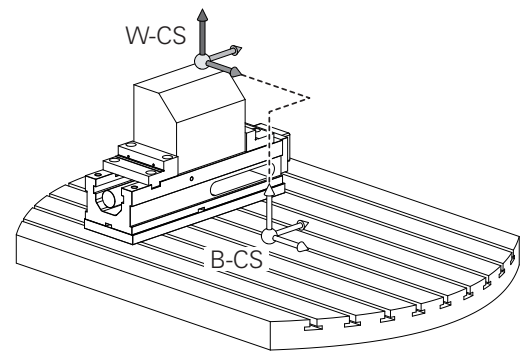

Softkey	Aplicación
	<p>El usuario determina la posición y la orientación del sistema de coordenadas de la pieza p. ej. con la ayuda de un palpador digital 3D. Los valores hallados los memoriza el Control numérico referidos al sistema de coordenadas básico como valores TRANSFORM. Valores TRANSFORM. BASE en la gestión de puntos de referencia.</p>
	<p>El fabricante de la máquina configura las columnas TRANSFORM. Columnas TRANSFORM. BASE de la gestión de puntos de referencia adaptadas a la máquina.</p>

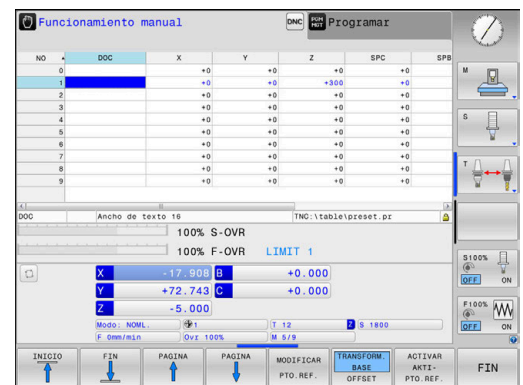

Información adicional: Manual de instrucciones **Configurar, probar y ejecutar programas NC**

Sistema de coordenadas de la pieza W-CS

El sistema de coordenadas de la pieza es un sistema de coordenadas cartesiano tridimensional cuyo origen de coordenadas es el punto de referencia activo.

El usuario determina la posición y la orientación del sistema de coordenadas de la pieza dependen de los valores **TRANSFORM. BASE** de la fila activa de la tabla de puntos de referencia.

Softkey	Aplicación
	<p>El usuario determina la posición y la orientación del sistema de coordenadas de la pieza p. ej. con la ayuda de un palpador digital 3D. Los valores hallados los memoriza el Control numérico referidos al sistema de coordenadas básico como valores TRANSFORM. Valores TRANSFORM. BASE en la gestión de puntos de referencia.</p>

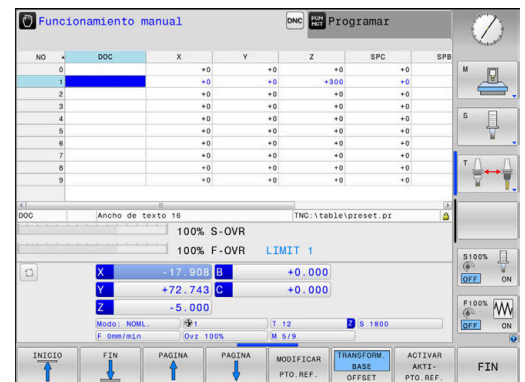

Información adicional: Manual de instrucciones **Configurar, probar y ejecutar programas NC**

Con la ayuda de transformaciones, el usuario define en el sistema de coordenadas de la pieza la posición y la orientación del sistema de coordenadas del plano de mecanizado.

Transformaciones en el sistema de coordenadas de la pieza:

- Funciones **3D ROT**
 - Funciones **PLANE**
 - Ciclo **G80 PLANO DE TRABAJO**
- Ejes **X, Y, Z** del ciclo **G53/G54 PUNTO CERO** o la función **TRANS DATUM** (desplazamiento **previo** a la inclinación del espacio de trabajo)
- Columnas **X, Y** y **Z** de la tabla de puntos cero (desplazamiento **antes** de inclinar el espacio de trabajo)
- Ciclo **G28 ESPEJO** o **TRANS MIRROR** (reflexión **previa** a la inclinación del espacio de trabajo)

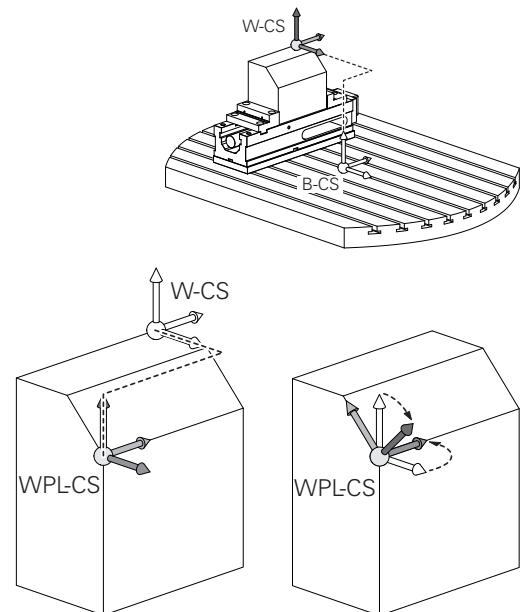



¡El resultado de transformaciones que se configuran mutuamente depende del orden secuencial de la programación!

En cada sistema de coordenadas programe exclusivamente las transformaciones proporcionadas (recomendadas). Esto se aplica tanto al activar como al desactivar las transformaciones. Un uso diferente puede provocar a constelaciones inesperadas o no deseadas. Tenga en cuenta para ello las siguientes instrucciones de programación.

Instrucciones de programación:

- Cuando las transformaciones se programan antes de las funciones **PLANE** (salvo **PLANE AXIAL**), se modifica la posición del punto de inclinación (origen del sistema de coordenadas del espacio de trabajo WPL-CS) y la orientación de los ejes giratorios
 - un solo desplazamiento solo modifica la posición del punto de inclinación
 - una sola simetría solo modifica la orientación de los ejes giratorios
- En combinación con **PLANE AXIAL** y el ciclo **G80**, las transformaciones programadas (reflejar, torneear y escalar) no influyen en la posición del punto de inclinación o en la orientación de los ejes giratorios



Sin transformaciones activas en el sistema de coordenadas de la pieza, la posición y la orientación del sistema de coordenadas del plano de mecanizado y las del sistema de coordenadas de la pieza son idénticas.

En una máquina de 3 ejes o en un mecanizado de 3 ejes puro, no hay transformaciones en el sistema de coordenadas de la pieza. Los valores **TRANSFORM. BASE** de las líneas activas de la tabla de puntos de referencia actúa en este supuesto inmediatamente sobre el sistema de coordenadas del plano de mecanizado.

Naturalmente, en el sistema de coordenadas del plano de mecanizado son posibles otras transformaciones

Información adicional: "Sistema de coordenadas del espacio de trabajo WPL-CS", Página 94

Sistema de coordenadas del espacio de trabajo WPL-CS

El sistema de coordenadas del espacio de trabajo es un sistema de coordenadas cartesiano tridimensional.

La posición y la orientación del sistema de coordenadas del espacio de trabajo dependen de las transformaciones activas en el sistema de coordenadas de la pieza.

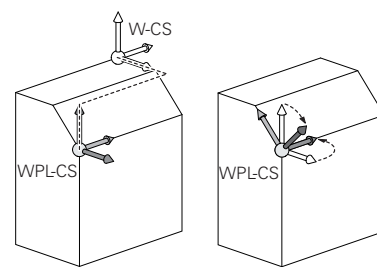

i Sin transformaciones activas en el sistema de coordenadas de la pieza, la posición y la orientación del sistema de coordenadas del espacio de trabajo y las del sistema de coordenadas de la pieza son idénticas.

En una máquina de 3 ejes o en un mecanizado de 3 ejes puro, no hay transformaciones en el sistema de coordenadas de la pieza. Los valores de **TRANSFORM. BASE** de la fila de la tabla de puntos de referencia activa actúan inmediatamente sobre el sistema de coordenadas del espacio de trabajo.

Con la ayuda de transformaciones, el usuario define en el sistema de coordenadas del espacio de trabajo la posición y la orientación del sistema de coordenadas de introducción.

Transformaciones en el sistema de coordenadas del espacio de trabajo:

- Ejes X, Y, Z del ciclo **G53/G54 PUNTO CERO** o la función **TRANS DATUM**
- Ciclo **G28 ESPEJO** o función **TRANS MIRROR**
- Ciclo **G73 GIRO** o función **TRANS ROTATION**
- Ciclo **G72 FACTOR ESCALA** o función **TRANS SCALE**
- **PLANE RELATIVE**

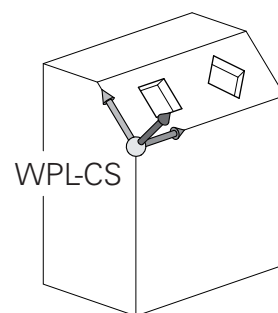

i Como función **PLANE** actúa **PLANE RELATIVE** en el sistema de coordenadas de la pieza y orienta el sistema de coordenadas del espacio de trabajo.

Pero los valores de la inclinación aditiva se refieren siempre al sistema de coordenadas del espacio de trabajo actual.

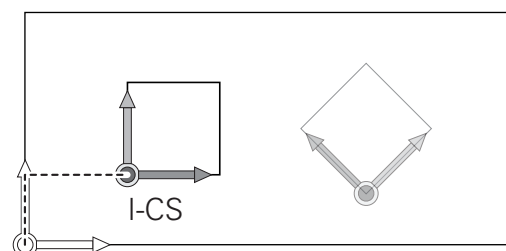

i El resultado de transformaciones que se configuran mutuamente depende del orden secuencial de la programación.

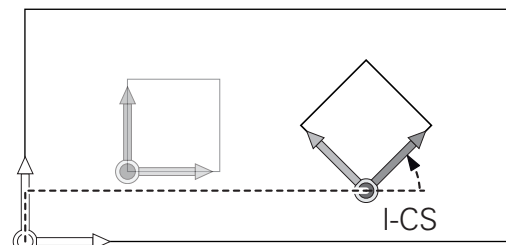

i Sin transformaciones activas en el sistema de coordenadas del espacio de trabajo, la posición y la orientación del sistema de coordenadas de introducción y del sistema de coordenadas del espacio de trabajo son idénticas.

Además, en una máquina de 3 ejes o en un mecanizado de 3 ejes puro no hay transformaciones en el sistema de coordenadas de la pieza. Los valores de **TRANSFORM. BASE** de la fila de la tabla de puntos de referencia activa actúan inmediatamente sobre el sistema de coordenadas de introducción.

Sistema de coordenadas de entrada I-CS

El sistema de coordenadas de introducción es un sistema de coordenadas cartesiano tridimensional.

La posición y la orientación del sistema de coordenadas de introducción dependen de las transformaciones activas en el sistema de coordenadas del espacio de trabajo.

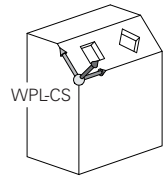

i Sin transformaciones activas en el sistema de coordenadas del espacio de trabajo, la posición y la orientación del sistema de coordenadas de introducción y del sistema de coordenadas del espacio de trabajo son idénticas.

Además, en una máquina de 3 ejes o en un mecanizado de 3 ejes puro no hay transformaciones en el sistema de coordenadas de la pieza. Los valores de **TRANSFORM. BASE** de la fila de la tabla de puntos de referencia activa actúan inmediatamente sobre el sistema de coordenadas de introducción.

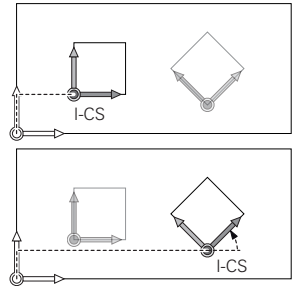

Con la ayuda de frases de desplazamiento en el sistema de coordenadas de introducción, el usuario define la posición de la herramienta y, con ello, la posición del sistema de coordenadas de la herramienta.

i Las visualizaciones **NOML.**, **REAL**, **E.ARR** y **ISTRW** se refieren al sistema de coordenadas de introducción.

Frases de desplazamiento en el sistema de coordenadas de entrada:

- frases de desplazamiento con ejes paralelos
- Frases de desplazamiento con coordenadas cartesianas o polares
- Ciclos

N70 X+48*

N70 G01 X+48 Y+102 Z-1.5 G40*

i La orientación del sistema de coordenadas de la herramienta puede realizarse en diferentes sistemas de referencia.

Información adicional: "Sistema de coordenadas de la herramienta T-CS", Página 96

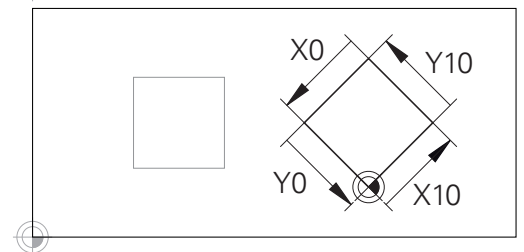
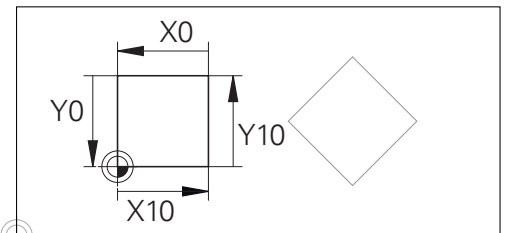

Un contorno referido al origen del sistema de coordenadas de introducción puede transformarse a voluntad de una forma muy simple.

Sistema de coordenadas de la herramienta T-CS

El sistema de coordenadas de la herramienta es un sistema de coordenadas cartesiano tridimensional cuyo origen de coordenadas es el punto de referencia de la herramienta. Sobre este punto se refieren los valores de la tabla de herramienta, **L** y **R** en herramientas de fresado y **ZL**, **XL** y **YL** en herramientas de torneado.

Información adicional: Manual de instrucciones **Configurar, probar y ejecutar programas NC**

En función de los valores de la tabla de herramientas, el origen de las coordenadas del sistema de coordenadas de la herramienta se desplaza al punto de guía de la herramienta TCP. TCP es el acrónimo de **T**ool **C**enter **P**oint.

Si el programa NC no está referido al extremo de la herramienta, el punto de guía de herramienta debe desplazarse. El desplazamiento necesario tiene lugar en el programa NC con la ayuda de los valores delta en la llamada de herramienta.

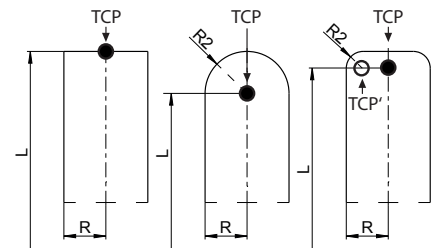
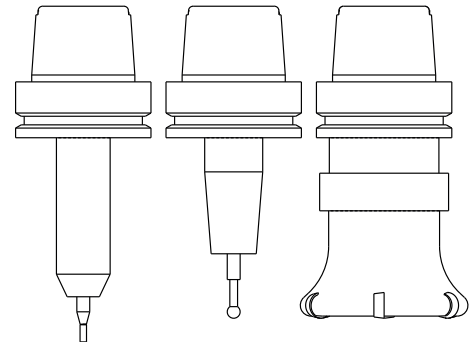

Con la ayuda de frases de desplazamiento en el sistema de coordenadas de introducción, el usuario define la posición de la herramienta y, con ello, la posición del sistema de coordenadas de la herramienta.

Denominación de los ejes en fresadoras

Los ejes X,Y y Z se denominan también en su máquina de fresado como eje de herramientas, eje principal (1er eje) y eje secundario (2º eje). El orden del eje de herramientas es decisivo para la asignación de los ejes principal y secundario.

Eje de la herramienta	Eje principal	Eje auxiliar
X	Y	Z
Y	Z	X
Z	X	Y



El alcance completo de las funciones del control numérico solo está disponible si se utiliza el eje de herramienta **Z**, p. ej. definición de patrones **PATTERN DEF**.

Los ejes de herramienta **X** e **Y** se pueden utilizar de forma limitada, siempre que estén preparados y configurados por el fabricante.

Coordenadas polares

Cuando el plano de la pieza está acotado en coordenadas cartesianas, el programa NC también se elabora en coordenadas cartesianas. En piezas con arcos de círculo o con indicaciones angulares, es a menudo más sencillo, determinar posiciones en coordenadas polares.

A diferencia de las coordenadas cartesianas X, Y y Z, las coordenadas polares sólo describen posiciones en un plano. Las coordenadas polares tienen su punto cero en el polo CC (CC = circle centre; ingl. punto central del círculo). De esta forma una posición en el plano queda determinada claramente por:

- Radio en coordenadas polares: Distancia entre el polo CC y la posición
- Ángulo de las coordenadas polares: ángulo entre el eje de referencia angular y la trayectoria que une el polo CC con la posición

Determinación del polo y del eje de referencia angular

El polo se determina mediante dos coordenadas en el sistema de coordenadas cartesianas. Además estas dos coordenadas determinan claramente el eje de referencia angular para el ángulo en coordenadas polares H.

Coordenadas del polo (plano)	Eje de referencia angular
X/Y	+X
Y/Z	+Y
Z/X	+Z

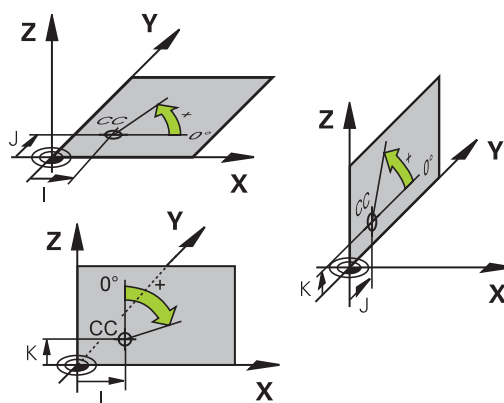
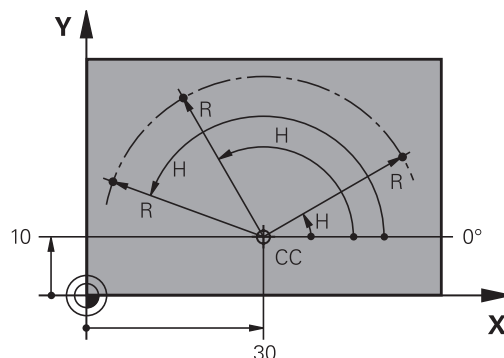

Posiciones de la pieza absolutas e incrementales

Posiciones absolutas de la pieza

Cuando las coordenadas de una posición se refieren al punto cero de coordenadas (origen), dichas coordenadas se caracterizan como absolutas. Cada posición sobre la pieza está determinada claramente por sus coordenadas absolutas.

Ejemplo 1: Taladros con coordenadas absolutas:

Taladro 1	Taladro 2	Taladro 3
X = 10 mm	X = 30 mm	X = 50 mm
Y = 10 mm	Y = 20 mm	Y = 30 mm

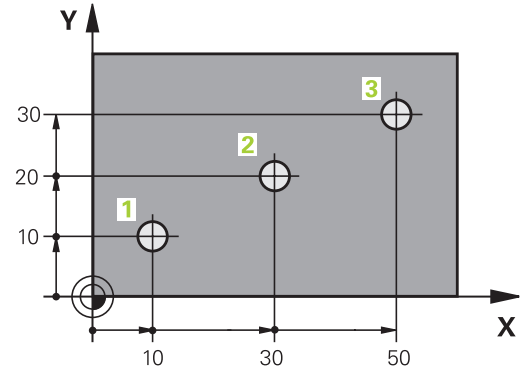

Posiciones incrementales de la pieza

Las coordenadas incrementales se refieren a la última posición programada de la herramienta, que sirve como punto cero (imaginario) relativo. De esta forma, en la elaboración del programa las coordenadas incrementales indican la cota entre la última y la siguiente posición nominal, según la cual se deberá desplazar la herramienta. Por ello se denomina también cota relativa.

Una cota incremental se identifica mediante de la función G91 delante de la denominación del eje.

Ejemplo 2: Taladros en coordenadas incrementales

Taladro de coordenadas absolutas 4

X = 10 mm

Y = 10 mm

Taladro 5, referido al taladro 4 Taladro 6, referido al taladro 5

G91 X = 20 mm

G91 X = 20 mm

G91 Y = 10 mm

G91 Y = 10 mm

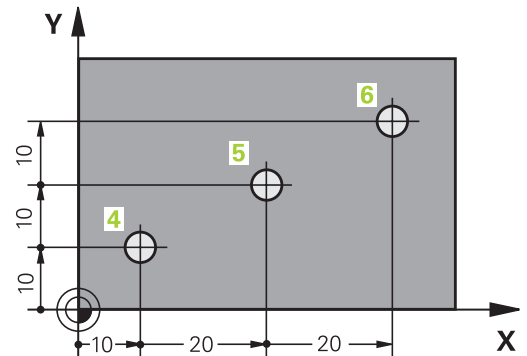

Coordenadas polares absolutas e incrementales

Las coordenadas absolutas se refieren siempre al polo y al eje de referencia angular.

Las coordenadas incrementales se refieren siempre a la última posición de la herramienta programada.

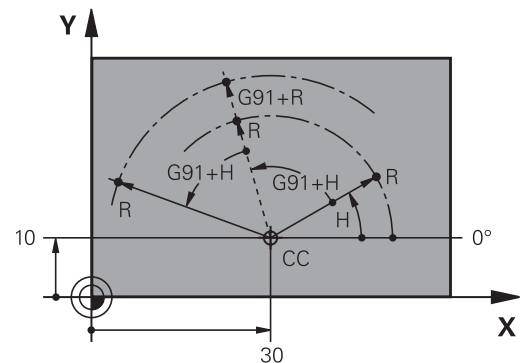

Seleccionar el punto de referencia

En el plano de una pieza se indica un determinado elemento de la pieza como punto de referencia absoluto (punto cero), casi siempre una esquina de la pieza. Al fijar el punto de referencia primero hay que alinear la pieza según los ejes de la máquina y colocar la herramienta para cada eje, en una posición conocida de la pieza. Para esta posición, las visualizaciones del control numérico se fijan ya sea a cero o a un valor de posición preestablecido. De este modo, puede asignar la pieza al sistema de referencia que corresponde a la visualización del control numérico o a su Programa NC.

Si en el plano de la pieza se indican puntos de referencia relativos, sencillamente se utilizarán los ciclos para la traslación de coordenadas.

Información adicional: Manual de instrucciones **Programar ciclos de mecanizado**

Cuando el plano de la pieza no está acotado, se selecciona una posición o una esquina de la pieza como punto de referencia, desde la cual se pueden calcular las cotas de las demás posiciones de la pieza.

Los puntos de referencia se fijan de forma rápida y sencilla mediante un palpador 3D de HEIDENHAIN.

Información adicional: Manual de instrucciones **Configurar, probar y ejecutar programas NC**

Ejemplo

El croquis de la herramienta muestra los taladros (1 a 4), cuyas mediciones se refieren a un punto de referencia absoluto con las coordenadas $X=0$ $Y=0$. Los taladros (5 a 7) se refieren a un punto de referencia relativo con las coordenadas absolutas $X=450$ $Y=750$. Con un **desplazamiento del punto cero** se puede desplazar momentáneamente el punto cero a la posición $X = 450$, $Y = 750$ para poder programar sin más cálculos los taladros (5 a 7).

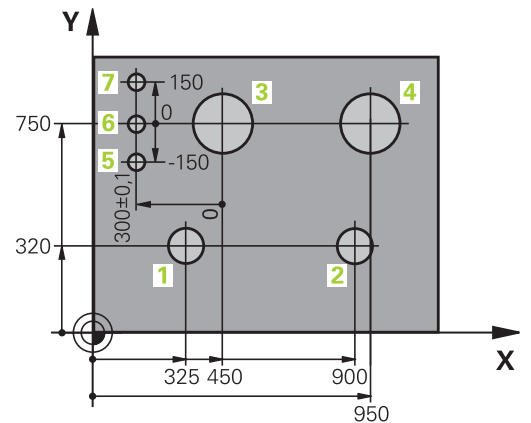
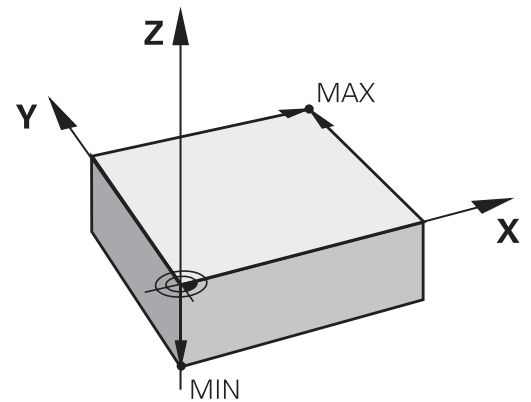

3.5 Programas NC abrir y ejecutar

Estructura de un programa NC en formato de DIN/ISO

Un Programa NC consta de una serie de Frases NC.. En la figura de la derecha se indican los elementos de una frase NC.

El control numérico numera automáticamente las Frases NC de un Programa NC dependiendo de los parámetros de máquina **blockIncrement** (105409). El parámetro de máquina **blockIncrement** (105409) define el ancho de paso de los números de frase.

La primera Frase NC de un Programa NC se identifica con %, al nombre del programa y la unidad de medida válida.

Las frases siguientes contienen información sobre Frases NC

- la pieza en bruto
- Llamadas de herramienta
- Desplazamiento a una posición de seguridad
- Avances y revoluciones
- Tipos de trayectoria, ciclos y otras funciones

La última frase NC de un programa NC se identifica con **N99999999**, el nombre del programa y la unidad de medida válida.

Frase NC

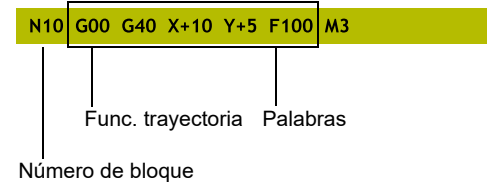

INDICACIÓN

¡Atención: Peligro de colisión!

El control numérico no lleva a cabo ninguna comprobación automática de colisiones entre la herramienta y la pieza de trabajo. Durante el movimiento de aproximación tras un cambio de herramienta existe riesgo de colisión.

- ▶ Si es necesario, programar una posición intermedia adicional

Definición de la pieza en bruto: G30/G31

Inmediatamente después de abrir un nuevo programa NC, se define una pieza sin mecanizar. Para definir a posteriori la pieza en bruto, pulsar la tecla **SPEC FCT**, la softkey **AJUSTES DE PROGRAMA**, y a continuación la softkey **BLK FORM**. El control numérico necesita la definición para las simulaciones gráficas.



- La definición de la pieza en bruto solo se precisa si se quiere verificar gráficamente el programa NC
- Para que el control numérico represente la pieza en bruto en la simulación, la pieza en bruto debe tener unas dimensiones mínimas. Las dimensiones mínimas comprenden 0,1 mm o 0,004 in en todos los ejes y en el radio.
- La función **Comprobaciones ampliadas** de la simulación utiliza la información de la definición de la pieza en bruto para supervisar la pieza. Aunque haya varias piezas fijadas en la máquina, el control numérico solo puede supervisar la pieza en bruto activa.

Información adicional: Manual de instrucciones
Configurar, probar y ejecutar programas NC



El alcance completo de las funciones del control numérico solo está disponible si se utiliza el eje de herramienta **Z**, p. ej. definición de patrones **PATTERN DEF**.

Los ejes de herramienta **X** e **Y** se pueden utilizar de forma limitada, siempre que estén preparados y configurados por el fabricante.

El control numérico puede representar distintas formas de la pieza en bruto:

Softkey	Función
	Definición de una pieza en bruto rectangular
	Definición de una pieza en bruto cilíndrica
	Definición de una pieza en bruto con simetría de revolución de forma arbitraria
	Cargar fichero STL como pieza en bruto Opcionalmente, cargar fichero STL adicional como pieza acabada

Pieza en bruto rectangular

Los lados del paralelogramo deben ser paralelos a los ejes X, Y y Z. Este bloque está determinado por los puntos de dos de sus esquinas:

- Punto MÍN G30: Coordenadas X, Y y Z mínimas del paralelepípedo; introducir valores absolutos
- Punto MÁX G31: Coordenadas X, Y y Z máximas del paralelepípedo; introducir valores absolutos o incrementales

Ejemplo

%NUEVO G71 *	Principio del programa, nombre, unidad de medida
N10 G30 G17 X+0 Y+0 Z-40*	Eje del cabezal, coordenadas del punto MIN
N20 G31 X+100 Y+100 Z+0*	Coordenadas del punto MAX
N99999999 %NEU G71 *	Final del programa, nombre, unidad de medida

Pieza en bruto cilíndrica

La pieza en bruto cilíndrica queda determinada por las dimensiones del cilindro:

- X, Y o Z: Eje de rotación
- D, R: Diámetro o radio del cilindro (con signo positivo)
- L: Longitud del cilindro (con signo positivo)
- DIST: Desplazamiento a lo largo del eje de rotación
- DI, RI: Diámetro interior o radio interior del cilindro hueco



Los parámetros **DIST** y **RI** o **DI** son opcionales y no deben programarse.

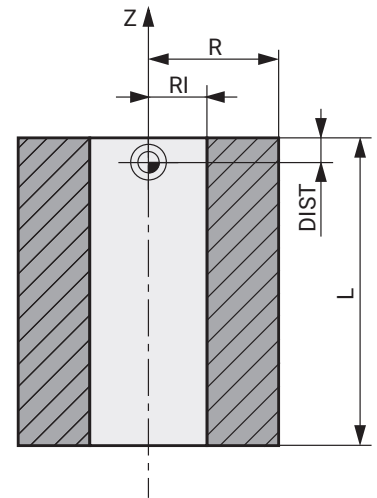

Ejemplo

<code>%NUEVO G71 *</code>	Principio del programa, nombre, unidad de medida
<code>N10 BLK FORM CYLINDER Z R50 L105 DIST+5 RI10*</code>	Eje del cabezal, radio, longitud, distancia, radio interior
<code>N99999999 %NEU G71 *</code>	Final del programa, nombre, unidad de medida

Pieza en bruto con simetría de revolución de forma arbitraria

El contorno de la pieza en bruto con simetría de revolución se define en un subprograma. Para ello se emplea X, Y o Z como eje de rotación.

En la definición de la pieza en bruto, se hace referencia a la descripción del contorno:

- DIM_D, DIM_R: diámetro o radio de la pieza en bruto con simetría de revolución
- LBL: subprograma con la descripción de contorno

La descripción del contorno puede contener valores negativos en el eje de rotación, pero únicamente valores positivos en el eje principal. El contorno debe estar cerrado, es decir que el inicio del contorno se corresponde con el final del contorno.

Si se define una pieza en bruto de rotación simétrica con coordenadas incrementales, las medidas son independientes de la programación del diámetro.



La indicación del subprograma se puede realizar con la ayuda de un número, un nombre o un parámetro QS.

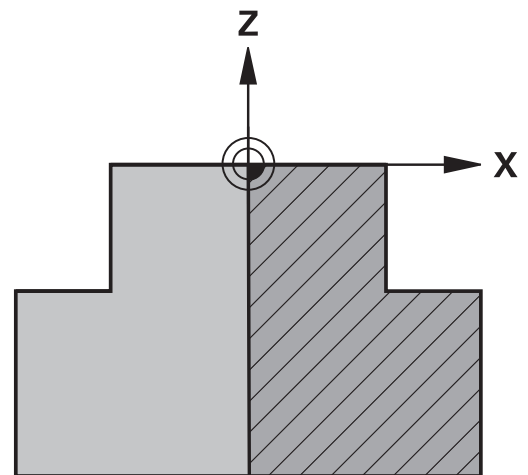

Ejemplo

%NUEVO G71 *	Principio del programa, nombre, unidad de medida
N10 BLK FORM ROTATION Z DIM_R LBL1*	Eje del cabezal, modo de interpretación, número de subprograma
N20 M30*	Final del programa principal
N30 G98 L1*	Inicio del subprograma
N40 G01 X+0 Z+1*	Inicio del contorno
N50 G01 X+50*	Programar en la dirección positiva del eje principal
N60 G01 Z-20*	
N70 G01 X+70*	
N80 G01 Z-100*	
N90 G01 X+0*	
N100 G01 Z+1*	Final contorno
N110 G98 L0*	Fin del subprograma
N99999999 %NEU G71 *	Final del programa, nombre, unidad de medida

Ficheros STL como pieza en bruto y pieza acabada opcional

Vincular ficheros STL como pieza en bruto y pieza acabada es especialmente cómodo a la hora de trabajar con programas CAM, ya que además del programa NC, también existen los modelos 3D necesarios.

i Es posible crear modelos 3D, p. ej. piezas semiacabadas con varios pasos de mecanizado separados, en el modo de funcionamiento **Test del programa** mediante la softkey **EXPORTAR PIEZA** directamente en el control numérico. El tamaño del fichero depende de la complejidad de la geometría.
Información adicional: Manual de instrucciones **Configurar, probar y ejecutar programas NC**

i Hay que tener en cuenta que los ficheros STL están limitados en cuanto al número permitido de triángulos:

- 20.000 triángulos por cada fichero STL en formato ASCII
- 50.000 triángulos por cada fichero STL en formato binario

El control numérico carga más rápido los ficheros binarios.

i Además, cuando la unidad de pulgadas no está activa en el control numérico o en el programa NC, el control numérico interpreta la medida de los archivos 3D en mm.

En la definición de la pieza en bruto, hacer referencia a los archivos STL deseados indicando la ruta del archivo. Utilizar la softkey **FICHERO CAMINO** para que el control numérico capture automáticamente la ruta.

Si no se desea cargar ninguna pieza acabada, finalizar el diálogo después de definir la pieza en bruto.

i La ruta al fichero STL también puede indicarse introduciendo texto directamente o mediante un parámetro QS.

Ejemplo

<code>%NEU G71 *</code>	Principio del programa, nombre, unidad de medida
<code>N10 BLK FORM FILE "TNC:\...stl" TARGET "TNC:\...stl"*</code>	Indicación de ruta a la pieza en bruto, indicación de ruta a la pieza acabada opcional
<code>N99999999 %NEU G71 *</code>	Final del programa, nombre, unidad de medida

i Si el programa NC o los modelos 3D están en una carpeta o en una estructura de carpetas definida, las indicaciones de ruta simplifican el traslado posterior de los ficheros.
Información adicional: "Instrucciones de programación", Página 266

Abrir nuevo programa NC

Debe introducirse siempre un programa NC en el modo de funcionamiento **Programar**. Ejemplo de la apertura de un programa:



- ▶ Modo de funcionamiento: Pulsar la tecla **Programar**



- ▶ Pulsar tecla **PGM MGT**
- ▶ El control numérico abre la gestión de archivos.

Seleccionar el directorio en el cual se quiere guardar el nuevo programa NC:

NOMBRE DEL ARCHIVO = NUEVO.I



- ▶ Introducir nuevo nombre de programa
- ▶ Confirmar con la tecla **ENT**



- ▶ Seleccionar la unidad de medida: pulsar la softkey **MM** o **INCH**.
- ▶ El control numérico cambia a la ventana de programa y abre el diálogo para la definición del **BLK-FORM** (pieza en bruto).



- ▶ Seleccionar pieza en bruto rectangular: pulsar la softkey para la forma de pieza en bruto rectangular

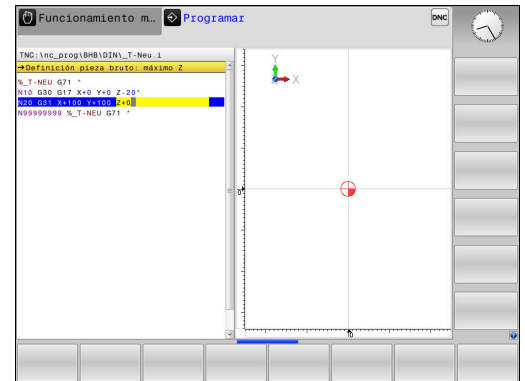

ESPACIO DE TRABAJO EN GRÁFICA: XY



- ▶ Introducir el eje del cabezal, p. ej., **G17**



El alcance completo de las funciones del control numérico solo está disponible si se utiliza el eje de herramienta **Z**, p. ej. definición de patrones **PATTERN DEF**.

Los ejes de herramienta **X** e **Y** se pueden utilizar de forma limitada, siempre que estén preparados y configurados por el fabricante.

DEFINICIÓN DE PIEZA EN BRUTO: MÍNIMO



- ▶ Introducir sucesivamente las coordenadas X-, Y- y Z del punto MÍN, confirmar con la tecla **ENT**

DEFINICIÓN DE PIEZA EN BRUTO: MÁXIMO



- ▶ Introducir sucesivamente las coordenadas X-, Y- y Z del punto MÁX, confirmar con la tecla **ENT**

Ejemplo

%NUEVO G71 *	Principio del programa, nombre, unidad de medida
N10 G30 G17 X+0 Y+0 Z-40*	Eje del cabezal, coordenadas del punto MIN
N20 G31 X+100 Y+100 Z+0*	Coordenadas del punto MAX
N99999999 %NEU G71 *	Final del programa, nombre, unidad de medida

El control numérico genera automáticamente la primera y la última frase NC del programa NC

i ¡Si no se quiere programar la definición del bloque de la pieza en bruto, interrumpir el diálogo en **Plano mecanizado en gráfica: XY** con la tecla **DEL**!



Programar movimientos de la herramienta en DIN/ISO

Para programar una frase NC pulsar la tecla **SPEC FCT**. Pulsar la softkey **FUNCIONES DE PROGRAMA** y, a continuación, la softkey **DIN/ISO**. Para obtener el código G correspondiente, también se pueden utilizar las teclas grises del tipo de trayectoria.

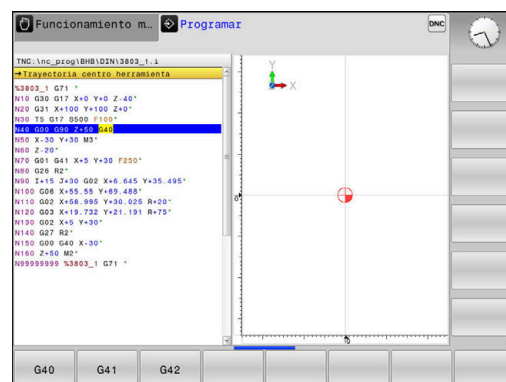

i Para introducir las funciones DIN/ISO a través de un teclado alfabético conectado por USB, hay que activar la escritura en mayúsculas.



Ejemplo de una frase de posicionamiento

-  ▶ Pulsar la tecla **G**
-  ▶ Introducir **1** y pulsar la tecla **ENT**, para abrir la Frase NC



KOORDINATEN?

-  ▶ **10** (introducir la coordenada del pto. final para el eje X)
-  ▶ **20** (introducir la coordenada del pto. final para el eje Y)
-  ▶ Con la tecla **ENT** a la siguiente pregunta

Trayectoria centro herramienta

-  ▶ Introducir **40** y confirmar con la tecla **ENT**, para desplazarse sin corrección del radio de la herramienta

Alternativa

-  ▶ Desplazarse por la izquierda o por la derecha del contorno programado: Pulsar la softkey **G41** o **G42**
- 

VORSCHUB F=?

- ▶ **100** (Introducir el avance para dicho movimiento de trayectoria 100 mm/min)
-  ▶ Con la tecla **ENT** a la siguiente pregunta

ZUSATZ-FUNKTION M?

- ▶ Introducir **3** (función auxiliar **M3 cabezal conectado**).
-  ▶ El control numérico finaliza este diálogo con la tecla **END**.

Ejemplo

```
N30 G01 G40 X+10 Y+5 F100 M3*
```

Aceptar las posiciones reales

El control numérico permite aceptar la posición actual de la herramienta en el programa NCp. ej. cuando

- programan frases de desplazamiento
- Programación de ciclos

Para aceptar los valores de posición adecuados, proceder de la siguiente manera:

- ▶ Posicionar el campo de entrada en la posición de una frase NC, en la que se desea aceptar una posición



- ▶ selecciona la función Aceptar la posición real
- ▶ El control numérico muestra en la barra de softkeys los ejes cuya posición puede aceptar.



- ▶ Seleccionar el eje
- ▶ El control numérico escribe la posición actual de los ejes seleccionados en el campo de introducción activo.



Aunque la corrección de radio de la herramienta esté activa, el control numérico siempre acepta las coordenadas del punto central de la herramienta en el espacio de trabajo.

El control numérico tiene en cuenta la corrección de longitud de la herramienta y siempre acepta la coordenada del extremo de la herramienta en el eje de la herramienta.

El control numérico deja activa la barra de softkeys para la selección del eje hasta que se vuelve a pulsar la tecla **Adopción de la posición real**. Este comportamiento también se aplica cuando se guarda la frase NC actual o abre una nueva frase NC mediante una tecla de Función de trayectoria. Cuando debe seleccionar una alternativa de introducción mediante una softkey (p. ej. la corrección del radio), el control numérico cierra la barra de softkeys para la selección del eje.











Con la función **Inclinar plano de trabajo** activa no está permitida la función **Adopción de la posición real**.





Editar programa NC



Durante la ejecución no se puede editar el programa NC activo.

Mientras crea o modifica un programa NC puede seleccionar con la tecla de dirección o con las softkeys cada fila en el programa NC y palabras individuales de una frase NC de datos:

Softkey / Tecla	Función
	Pasar página hacia arriba
	Pasar página hacia abajo
	Salto al comienzo del programa
	Salto al final del programa
	<p>Modificar la posición de la frase NC actual en la pantalla. De este modo puede visualizar más frases NC que se han programado antes de la frase NC actual</p> <p>Sin función, si el programa NC es completamente visible en la pantalla</p>
	<p>Modificar la posición de la frase NC actual en la pantalla. De este modo es posible visualizar más frases NC que se han programado tras la frase NC actual</p> <p>Sin función, si el programa NC es completamente visible en la pantalla</p>
	Saltar de Frase NC a Frase NC
	
	Seleccionar palabras sueltas en la frase NC
	
	<p>Seleccionar Determinar frase NC</p> <p>Información adicional: "Emplear la tecla GOTO", Página 206</p>

Softkey / Tecla	Función
	<ul style="list-style-type: none"> ■ Fijar el valor de la palabra deseada a cero ■ Borrar un valor erróneo ■ Borrar el aviso de error (borrable)
	Borrar la palabra seleccionada
	<ul style="list-style-type: none"> ■ Borrar la frase NC seleccionada ■ Borrar ciclos y partes de un programa
	Insertar la frase NC que ha editado o borrado por última vez

Insertar la frase NC en cualquier posición

- ▶ Seleccionar la frase NC tras la cual se quiera introducir una nueva frase NC
- ▶ Apertura del diálogo

Guardar modificaciones

En modo estándar, el control numérico guarda las modificaciones automáticamente en el caso de que se efectúe un cambio de modo de funcionamiento o bien se seleccione la gestión de archivos. Cuando se desee voluntariamente guardar las modificaciones del programa NC, proceda de la siguiente forma:

- ▶ Seleccionar la barra de softkeys con las funciones para guardar

- | | |
|---|---|
|  | <ul style="list-style-type: none"> ▶ Pulsar la softkey ALMACENAR ▶ El control numérico guarda todos los cambios que haya realizado desde el último guardado. |
|---|---|

Guardar un programa NC en un nuevo archivo

Se puede guardar el contenido del programa NC seleccionado actualmente, con otro nombre. Debe procederse de la siguiente forma:

- ▶ Seleccionar la barra de softkeys con las funciones para guardar

- | | |
|---|--|
|  | <ul style="list-style-type: none"> ▶ Pulsar la softkey GUARDAR COMO ▶ El control numérico muestra una ventana en la que puede introducir el directorio y los nuevos nombres de archivo. <ul style="list-style-type: none"> ▶ Con la softkey VISTA, en caso necesario, seleccionar la carpeta de destino ▶ Introducir nombre del archivo ▶ Confirmar con la softkey OK o la tecla ENT, o finalizar el proceso con la softkey INTERRUMP |
|---|--|



Los archivos guardados como **GUARDAR COMO** se encuentran también en la gestión de archivos mediante la softkey **ULTIMOS FICHEROS**.

Deshacer modificaciones

Si se desea, se pueden deshacer todas las modificaciones que se hayan realizado desde la última vez que se guardó. Debe procederse de la siguiente forma:

- ▶ Seleccionar la barra de softkeys con las funciones para guardar
- RECHAZAR
MODIFIC.



 - ▶ Pulsar la softkey **RECHAZAR MODIFIC.**
 - ▶ El control numérico muestra una ventana en la que puede confirmar o cancelar el proceso.
 - ▶ Rechazar las modificaciones con la softkey **SI** o con la softkey **ENT**, o interrumpir el proceso con la tecla **NO**

Modificar y añadir palabras

- ▶ Seleccionar palabra en la frase NC
- ▶ Sobrescribir con el nuevo valor
- ▶ Mientras se tenga seleccionada la palabra se dispone del diálogo.
- ▶ Finalizar la modificación: Pulsar la tecla **END**

Si se quiere añadir una palabra, pulsar las teclas de dirección (a dcha. o izq.) hasta que aparezca el diálogo deseado e introducir el valor deseado.

Buscar palabras iguales en frases NC diferentes

- ▶  Seleccionar la palabra de una frase NC: pulsar la tecla de dirección hasta que esté marcada la palabra con un recuadro
- ▶  Seleccionar la frase NC con las teclas de dirección
 - Flecha hacia abajo: buscar hacia delante
 - Flecha hacia arriba: buscar hacia atrás

En la nueva frase NC seleccionada el recuadro se encuentra sobre la misma palabra seleccionada en la primera frase NC.

i Si inicia la búsqueda en programas NC muy largos, el control numérico muestra un símbolo con la indicación del avance de dicha búsqueda. En caso necesario, puede cancelar la búsqueda en cualquier momento.

Marcar, copiar, cortar y pegar partes del programa

Para poder copiar una parte del programa dentro de un programa NC o en otro programa NC, el control numérico proporciona las siguientes funciones:

Softkey	Función
SELECC. BLOQUE	Activar la función de marcar
CANCELAR MARCAR	Desactivar la función de marcar
BORRAR BLOQUE	Recortar el bloque marcado
INSERTAR BLOQUE	Añadir el bloque guardado en la memoria
COPIAR BLOQUE	Copiar el bloque marcado

Para copiar una parte del programa se procede de la siguiente forma:

- ▶ Seleccionar la barra de softkeys con las funciones de marcar
- ▶ Seleccionar la primera frase NC de la parte del programa que se quiere copiar
- ▶ Marcar la primera frase NC: pulsar la softkey **SELECC. BLOQUE**.
- ▶ El control numérico marca la frase NC en color y muestra la softkey **CANCELAR MARCAR**.
- ▶ Desplazar el cursor a la última frase NC de la parte del programa que se quiere copiar o recortar.
- ▶ El control numérico representa todas las frases NC marcadas en otro color. La función de marcar se puede cancelar en cualquier momento pulsando la softkey **CANCELAR MARCAR**.
- ▶ Copiar la parte del programa marcada: Pulsar la softkey **COPIAR BLOQUE**, recortar la parte marcada del programa: softkey **CORTAR BLOQUE**.
- ▶ El control numérico guarda el bloque marcado.

i Si quiere transmitir una parte de un programa a otro programa NC, en primer lugar seleccione aquí el programa NC deseado mediante la gestión de ficheros.

- ▶ Con las teclas de dirección, seleccionar la frase NC detrás de la cual se quiere añadir la parte del programa copiada (recortada)
- ▶ Añadir la parte del programa guardada: pulsar la softkey **INSERTAR BLOQUE**
- ▶ Finalizar la función para marcar: pulsar la softkey **CANCELAR MARCAR**

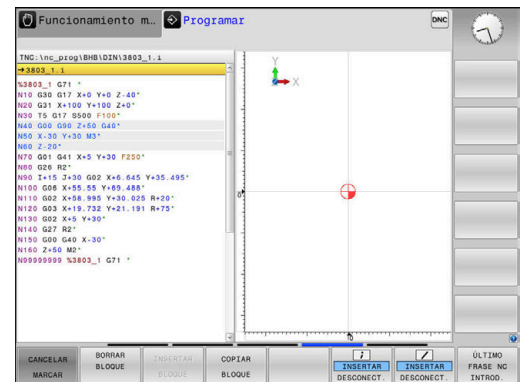

La función de búsqueda del control numérico

Con la función de búsqueda del control numérico puede buscar cualquier texto dentro de un programa NC y, en caso necesario, reemplazarlo también por texto nuevo.

Buscar un texto cualquiera

BUSQUEDA

- ▶ Seleccionar la función de búsqueda
- El control numérico visualiza la ventana de búsqueda y muestra las funciones de búsqueda disponibles en la barra de softkeys.
- ▶ Introducir el texto a buscar, p. ej.: **TOOL**
- ▶ Seleccionar búsqueda hacia delante o búsqueda hacia atrás

BUSQUEDA

- ▶ Iniciar proceso de búsqueda
- El control numérico salta a la siguiente frase NC en la que esté guardado el texto buscado.

BUSQUEDA

- ▶ Repetir proceso de búsqueda
- El control numérico salta a la siguiente frase NC en la que esté guardado el texto buscado.

FIN

- ▶ Finalizar la función de búsqueda: Pulsar la Softkey Fin

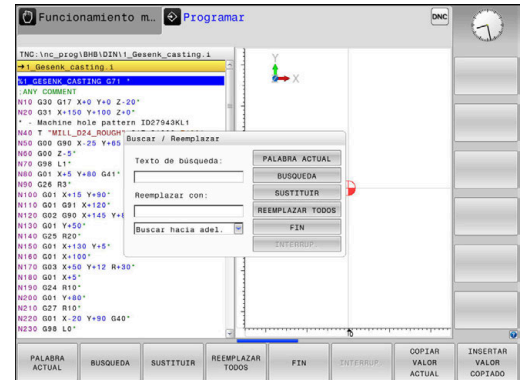

Buscar y sustituir un texto cualquiera**INDICACIÓN****¡Atención: Peligro de pérdida de datos!**

Las funciones **SUSTITUIR** y **REEMPLAZ. TODOS** sobrescriben todos los elementos de sintaxis sin solicitar confirmación. Antes del reemplazo, el control numérico no realizará ninguna copia de seguridad automática del fichero original. Esto puede dañar los programas NC de forma irreversible.

- ▶ En caso necesario, realice una copia de seguridad del programa NC antes del reemplazo
- ▶ Utilizar **SUSTITUIR** y **REEMPLAZ. TODOS** con el cuidado correspondiente



Durante la ejecución no es posible utilizar las funciones **BUSQUEDA** y **SUSTITUIR** en el programa NC activo. Tener activada la protección contra escritura también impide estas funciones.

- ▶ seleccionar la frase NC en la que se encuentra memorizada la palabra que se va a buscar

BUSQUEDA

- ▶ Seleccionar la función de búsqueda
- > El control numérico visualiza la ventana de búsqueda y muestra las funciones de búsqueda disponibles en la barra de softkeys.
- ▶ Pulsar la softkey **PALABRA ACTUAL**
- > El control numérico acepta la primera palabra de la frase NC actual. En caso necesario, pulsar de nuevo la softkey a fin de aceptar la palabra deseada.

BUSQUEDA

- ▶ Iniciar proceso de búsqueda
- > El control numérico salta al siguiente texto buscado.

SUSTITUIR

- ▶ Para reemplazar el texto y saltar a continuación al siguiente punto encontrado: pulsar la softkey **SUSTITUIR** o para reemplazar en todos los puntos encontrados: Pulsar la softkey **REEMPLAZ. TODOS**, o para no reemplazar el texto y saltar al punto siguiente encontrado: Pulsar la softkey **BUSQUEDA**

FIN

- ▶ Finalizar la función de búsqueda: Pulsar la Softkey Fin

3.6 Gestión de ficheros

Ficheros

Ficheros en el control numérico	Tipo
Programas NC	
en formato HEIDENHAIN	.H
en formato DIN/ISO	.I
Programas NC compatibles	
Programas HEIDENHAIN-Unit	.HU
Programas de contorno HEIDENHAIN	.HC
Tablas para	
Herramientas	.T
Cambiadores de herramienta	.TCH
Puntos cero	.D
Puntos	.PNT
Puntos de referencia	.PR
Palpadores digitales	.TP
Archivos de copia de seguridad	.BAK
Datos dependientes (p. ej., puntos de clasificación)	.DEP
Tablas libremente definibles	.TAB
Textos como	
Archivos ASCII	.A
Archivos de texto	.TXT
Archivos HTML, p. ej.: protocolos de resultados de los ciclos del sistema de palpación	.HTML
Archivos auxiliares	.CHM
Datos CAD como	
ficheros ASCII	.DXF .IGES .STEP

Si se introduce un programa NC en el control numérico, primeramente debe darse un nombre a dicho programa NC. El control numérico guarda el programa NC en la memoria interna como un fichero con el mismo nombre. El control numérico también almacena el texto y las tablas como ficheros.

Para que pueda encontrar y gestionar los ficheros rápidamente, el control numérico dispone de una ventana especial para la gestión de ficheros. Aquí se puede llamar, copiar y renombrar a los diferentes ficheros.

Con el control numérico puede gestionar y guardar archivos de hasta **2 gigabytes** de tamaño.



Dependiendo de la configuración, el control numérico genera archivos de copia de seguridad con la extensión *.bak tras editar y guardar los programas NC. Esto puede perjudicar el espacio de almacenaje disponible.

Nombres de ficheros

El control numérico adjunta a los programas NC, tablas y textos otra extensión separada por un punto del nombre del fichero. Dicha extensión especifica el tipo de fichero.

Nombre del fichero	Tipo de fichero:
--------------------	------------------

PROG20	.l
--------	----

Los nombres de fichero, de unidades y de directorios se rigen por la siguiente norma en el control numérico: The Open Group Base Specifications Issue 6 IEEE Std 1003.1, 2004 Edition (Posix estándar).

Están permitidos los siguientes caracteres:

A B C D E F G H I J K L M N O P Q R S T U V W X Y Z a b c d e f g h i j
k l m n o p q r s t u v w x y z 0 1 2 3 4 5 6 7 8 9 _ -

Los siguientes caracteres tienen un significado especial:

Caracteres	Significado
.	El último punto del nombre de un fichero separa la extensión
\y/	Para el árbol de directorios
:	Separa la denominación de la unidad del directorio

No utilizar el resto de caracteres para evitar problemas en la transmisión de datos, por ejemplo.

i Los nombres de las tablas y las columnas de las tablas deben comenzar con una letra y no pueden contener símbolos matemáticos, por ejemplo: +.

i La longitud máxima permitida de la ruta es de 255 caracteres. En la longitud de la ruta se cuenta la denominación de la unidad, del directorio y del fichero, incluida la extensión.

Información adicional: "Rutas de búsqueda", Página 119

Mostrar los ficheros creados externamente en el control numérico

En el control numérico vienen instaladas algunas herramientas adicionales con las que se pueden mostrar y editar parcialmente los ficheros representados en las siguientes tablas.

Tipos de ficheros	Tipo
Ficheros PDF	pdf
Tablas de Excel	xls
	csv
Ficheros de internet	html
Ficheros de texto	txt
	ini
Ficheros de la gráfica	bmp
	gif
	jpg
	png

Información adicional: Manual de instrucciones **Configurar, probar y ejecutar programas NC**

Directorios

Dado que puede guardar numerosos programas NC y archivos en la memoria interna, se aconseja organizar los distintos ficheros en directorios (carpetas), para poder localizarlos fácilmente. En estos directorios se pueden añadir más directorios, llamados subdirectorios. Con la tecla **-/+** o **ENT** puede superponer o suprimir subdirectorios.

Rutas de búsqueda

El camino de búsqueda indica la unidad y todos los directorios o subdirectorios en los que hay memorizado un fichero. Los datos individuales se separan con \.



La longitud máxima permitida de la ruta es de 255 caracteres. En la longitud de la ruta se cuenta la denominación de la unidad, del directorio y del fichero, incluida la extensión.

Ejemplo

En la unidad **TNC** se instala el archivo AUFTR1. Después se ha creado en el directorio AUFTR1 el subdirectorio NCPROG y se copia en el mismo el Programa NC PROG1.H. Con ello, el Programa NC tiene la ruta:





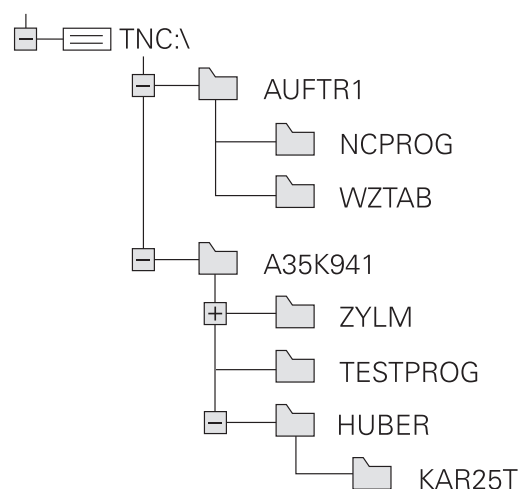



TNC:\AUFTR1\NCPROG\PROG1.I

En el gráfico de la derecha se muestra un ejemplo para la visualización de un directorio con diferentes caminos de búsqueda.



Resumen: de funciones de la gestión de ficheros

Softkey	Función	Página
	Copiar ficheros individuales	125
	Visualizar un determinado tipo de ficheros	123
	Ejecutar el fichero nuevo	124
	Visualizar los últimos 10 ficheros seleccionados	128
	Borrar fichero	129
	Marcar fichero	130
	Renombrar ficheros	131
	Proteger el fichero contra borrado y modificaciones	132
	Eliminar la protección del fichero	132

Softkey	Función	Página
	Importar fichero de un iTNC 530	Véase el manual de instrucciones Configurar, probar y ejecutar programas NC.
	Adaptar el formato de la tabla	401
	Administrador de red	Véase el manual de instrucciones Configurar, probar y ejecutar programas NC.
	Seleccionar editor	132
	Clasificar los ficheros según sus características	131
	Copiar directorio	128
	Borrar directorio con todos los subdirectorios	
	Actualizar directorio	
	Renombrar directorio	
	Crear nuevo directorio	

Llamar a la gestión de ficheros

PGM MGT

- ▶ Pulsar la tecla **PGM MGT**
- El control numérico muestra la ventana para la gestión de ficheros (la figura muestra el ajuste básico. Cuando el control numérico muestre otra subdivisión de pantalla, pulse la softkey **VENTANA**).

i Cuando se cierra un programa NC con la tecla **END**, el control numérico abre la gestión de ficheros. El cursor se coloca en el programa NC que se acaba de cerrar.

Si se pulsa de nuevo la tecla **END**, el control numérico abre el programa NC original con el cursor sobre la última fila seleccionada. En los archivos grandes, este comportamiento puede ralentizar el sistema.

Si se pulsa la tecla **ENT**, el control numérico abre un programa NC con el cursor siempre en la fila 0.

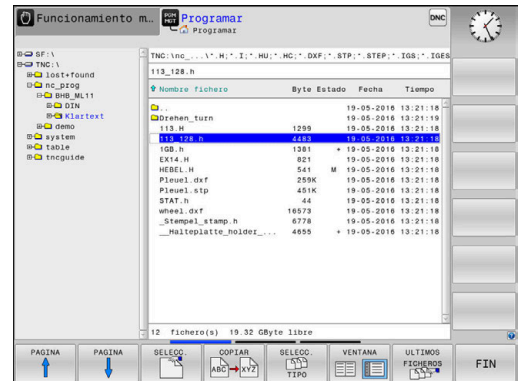

La ventana estrecha de la izquierda muestra las bases de datos y directorios disponibles. Las unidades caracterizan sistemas en los cuales se memorizan o transmiten datos. Una unidad es la memoria interna del control numérico. Las otras son las conexiones de datos (RS232, Ethernet), a las que se puede conectar p. ej. un PC. Un directorio se caracteriza siempre por un símbolo (izquierda) y el nombre del mismo (derecha). Los subdirectorios están un poco más desplazados a la derecha. Si existen subdirectorios, pueden visualizarse u ocultarse con las teclas **-/+**.

Si el árbol de directorios es más largo que la pantalla, se puede navegar con la ayuda de la barra de desplazamiento o de un ratón conectado.

En la ventana grande de la derecha se visualizan todos los ficheros memorizados en el directorio elegido. Para cada archivo se muestran varias informaciones, que se encuentran clasificadas en la tabla de abajo.

Visualización	Significado
Nombre del fichero	Nombre de fichero y tipo de fichero
Byte	Tamaño del fichero en Byte
Estado	Características del fichero:
E	Fichero está seleccionado en el modo de funcionamiento Programar
S	Fichero está seleccionado en el modo de funcionamiento Test del programa
M	Fichero está seleccionado en un modo de funcionamiento de ejecución del programa
+	El fichero posee ficheros dependientes no visualizados, con la extensión DEP, p. ej., al emplear el test de comprobación de uso de la herramienta
	El fichero está protegido contra borrado y modificaciones

Visualización	Significado
	El fichero está protegido contra borrado y modificaciones puesto que se encuentra en ejecución
Fecha	Fecha de la última modificación del fichero
Tiempo	Hora de la última modificación del fichero



Para visualizar los ficheros dependientes, ajustar el parámetro de la máquina **dependentFiles** (N.º 122101) a **MANUAL**.

Seleccionar unidades de disco, directorios y ficheros



- ▶ Llamar la gestión de ficheros con la tecla **PGM MGT**

Navegar con un ratón conectado o pulsar las teclas cursoras o las softkeys para mover el cursor hasta la posición deseada en la pantalla:



- ▶ Mueve el cursor de la ventana derecha a la izquierda y viceversa



- ▶ Mueve el cursor arriba y abajo en una ventana



- ▶ Mueve el cursor arriba y abajo en una ventana, por lados



1er paso: Seleccionar unidad

- ▶ Marcar la unidad en la ventana izquierda



- ▶ Seleccionar la base de datos: pulsar la softkey **SELECC.**, o pulsar la



- ▶ Pulsar la tecla **ENT**

2º paso: Seleccionar el directorio

- ▶ Marcar directorio en la ventana izquierda
- > La ventana derecha muestra automáticamente todos los ficheros del directorio que está marcado (en color más claro).

3er paso: Seleccionar el fichero



- ▶ Pulsar la softkey **SELECC. TIPO**



- ▶ Pulsar la softkey **VIS.TODOS**
- ▶ Marcar el fichero en la ventana derecha



- ▶ Pulsar la softkey **SELECC.** o



- ▶ Pulsar la tecla **ENT**
- > El control numérico activa el fichero seleccionado en el modo de funcionamiento en el que haya llamado la gestión de ficheros.



Si en la gestión de ficheros se introduce la primera letra del fichero buscado, el cursor salta de forma automática al primer programa NC con dicha letra.

Filtrar la visualización

Se pueden filtrar los ficheros visualizados, actuando de la forma siguiente:



- ▶ Pulsar la softkey **SELECC. TIPO**



- ▶ Pulsar la softkey del tipo de fichero deseado

Alternativa:



- ▶ Pulsar la softkey **VIS.TODOS**
- El control numérico muestra todos los ficheros de la carpeta.

Alternativa:



- ▶ Emplear la extensión de ficheros (wildcards), p. ej. **4*.h**
- El control numérico muestra todos los ficheros con tipo de fichero .h que empiezan con 4.

Alternativa:



- ▶ Introducir la extensión, p. ej. ***.H;*.D**
- El control numérico muestra todos los ficheros con tipo de fichero .h y .d.

El filtro de visualización puesto se mantiene guardado incluso cuando se reinicia el control numérico.

Crear nuevo directorio

- ▶ En la ventana izquierda marcar el directorio, en el que se quiere crear un subdirectorio



- ▶ Pulsar la softkey **NUEVO DIRECTORIO**
- ▶ Introducir el nombre del directorio



- ▶ Pulsar tecla **ENT**

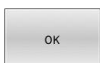

- ▶ Pulsar la softkey **OK** para confirmar o



- ▶ Pulsar la softkey **INTERRUP.** para interrumpir

Crear nuevo fichero

- ▶ Seleccionar directorio en la ventana izquierda en el que se desea crear el nuevo fichero
- ▶ Posicionar el cursor en la ventana derecha



- ▶ Pulsar la softkey **NUEVO FICHERO**
- ▶ Introducir el nombre del fichero con extensión



- ▶ Pulsar tecla **ENT**
- Si procede, el control numérico continúa el diálogo, por ejemplo, seleccionar unidad.
- ▶ En caso necesario, continuar el diálogo

Copiar fichero individual

- ▶ Desplazar el cursor sobre el fichero a copiar

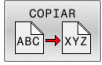

- ▶ Pulsar la softkey **COPIAR**: seleccionar la función de copiar
- > El control numérico abre una ventana de superposición.

Copiar el fichero en el directorio actual

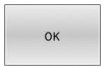

- ▶ Introducir el nombre del fichero de destino
- ▶ Pulsar la tecla **ENT** o la softkey **OK**
- > El control numérico copia el fichero en el directorio actual. Se mantiene el fichero original.

Copiar un fichero a otro directorio



- ▶ Pulsar la Softkey **Directorio destino**, para seleccionar el directorio destino en una ventana de transición
- ▶ Pulsar la tecla **ENT** o la softkey **OK**
- > El control numérico copia el fichero con el mismo nombre en el directorio seleccionado. Se mantiene el fichero original.

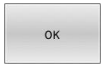

Si ha iniciado el proceso de copiado con la tecla **ENT** o la softkey **OK**, el control numérico muestra un indicador de progreso.

Copiar ficheros a otro directorio

- ▶ Seleccionar la subdivisión de la pantalla con las dos ventanas de igual tamaño

Ventana derecha

- ▶ Pulsar la softkey **VIS. ARBOL**
- ▶ Desplazar el cursor sobre el directorio en el cual se quieren copiar ficheros y con la tecla **ENT** mostrar los ficheros de este directorio

Ventana izquierda

- ▶ Pulsar la softkey **VIS. ARBOL**
- ▶ Seleccionar el directorio con los ficheros que se quieren copiar y visualizar los ficheros con la softkey **VISUAL. FICHEROS**



- ▶ Pulsar la Softkey Marcar: Visualizar las funciones para marcar ficheros



- ▶ Pulsar la Softkey Marcar fichero: Desplazar el cursor sobre el fichero que se quiere copiar y marcar. Si se desea se pueden marcar más ficheros de la misma forma

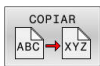

- ▶ Pulsar la Softkey Copiar: Copiar los ficheros marcados al directorio de destino

Información adicional: "Marcar ficheros", Página 130

Si se han marcado ficheros tanto en la ventana izquierda como en la derecha, el control numérico copia del directorio en el que se encuentra el cursor.

Sobrescribir ficheros

Si copia ficheros en un directorio en el que ya hay ficheros con el mismo nombre el control numérico le preguntará si quiere sobrescribir los ficheros del directorio de destino:

- ▶ Sobrescribir todos los ficheros (campo **Ficheros existentes** seleccionado): Pulsar la softkey **OK** o
- ▶ No sobrescribir ningún fichero: Pulsar la softkey **INTERRUP.**

Si se quiere sobrescribir un fichero protegido, hay que seleccionar el campo **Ficheros protegidos** o interrumpir el proceso.

Copiar tabla

Importar líneas en una tabla

Al copiar una tabla en una tabla ya existente mediante la softkey **SUSTITUIR CAMPOS**, se pueden sobrescribir líneas individuales.

Condiciones:

- La tabla de destino debe existir
- el fichero a copiar sólo puede contener las líneas a sustituir
- el tipo de fichero de las tablas debe ser idéntico

INDICACIÓN

¡Atención: Peligro de pérdida de datos!

La función **SUSTITUIR CAMPOS** sobrescribe de forma irreversible todas las filas del fichero de destino que contiene la tabla copiada. Antes del reemplazo, el control numérico no realizará ninguna copia de seguridad automática del fichero original. De este modo las tablas pueden dañarse de modo irreversible.

- ▶ En caso necesario, realice una copia de seguridad de las tablas antes del reemplazo
- ▶ Utilizar **SUSTITUIR CAMPOS** con precaución

Ejemplo

Con un aparato de preajuste se ha medido la longitud y el radio de diez nuevas herramientas. A continuación, el aparato de preajuste genera la tabla de herramientas TOOL_Import.T con diez líneas, es decir, con diez herramientas.

Debe procederse de la siguiente forma:

- ▶ Copiar tabla del soporte de datos externo en un directorio cualquiera
- ▶ Copiar la tabla creada externamente con la gestión de ficheros del control numérico en la tabla existente TOOL.T
- > El control numérico preguntará si debe sobrescribir la tabla de herramientas existente TOOL.T.
- ▶ Pulsar la softkey **SI**
- > El control numérico sobrescribe el fichero actual TOOL.T completamente. Después del proceso de copiado, TOOL.T se compone de 10 líneas.
- ▶ Alternativamente, pulsar la softkey **SUSTITUIR CAMPOS**
- > El control numérico sobrescribe en el fichero TOOL.T las 10 líneas. El control numérico no modificará los datos del resto de las filas.

Extraer líneas de una tabla

En las tablas se puede marcar una o varias líneas y guardarlas en una tabla separada.

Debe procederse de la siguiente forma:

- ▶ Abrir la tabla de la cual se quiere copiar líneas
- ▶ Con las teclas de cursoras, seleccionar la primera línea a copiar
- ▶ Pulsar la Softkey **FUNC.** Pulsar **ADICION.**
- ▶ Pulsar la softkey **MARCAR**
- ▶ En caso necesario, marcar más líneas
- ▶ Pulsar la softkey **GUARDAR COMO**
- ▶ Introducir el nombre de tabla donde se deben guardar las líneas seleccionadas

Copiar directorio

- ▶ Desplazar el cursor en la ventana derecha sobre el directorio que se quiere copiar
- ▶ Pulsar la softkey **COPIAR**
- ▶ El control numérico muestra la ventana para la selección del directorio de destino.
- ▶ Seleccionar el directorio de destino y confirmar con la tecla **ENT** o con la softkey **OK**
- ▶ El control numérico copia el directorio seleccionado, incluidos los subdirectorios, en el directorio de destino seleccionado.

Seleccionar uno de los últimos ficheros empleados

- ▶ Ir a la gestión de ficheros: pulsar la tecla **PGM MGT**
- ▶ Visualizar los últimos diez archivos seleccionados: Pulsar la softkey **ULTIMOS FICHEROS**

Pulsar las teclas de flecha para desplazar el cursor sobre el fichero que se quiere seleccionar:

- ▶ Mueve el cursor arriba y abajo en una ventana
- ▶ Seleccionar el fichero: pulsar la softkey **OK** o
- ▶ Pulsar tecla **ENT**



Con la softkey **COPIAR VALOR ACTUAL** se puede copiar la ruta de un archivo marcado. La ruta copiada se puede volver a utilizar posteriormente, p. ej., en una llamada de programa, con la ayuda de la tecla **PGM CALL**.

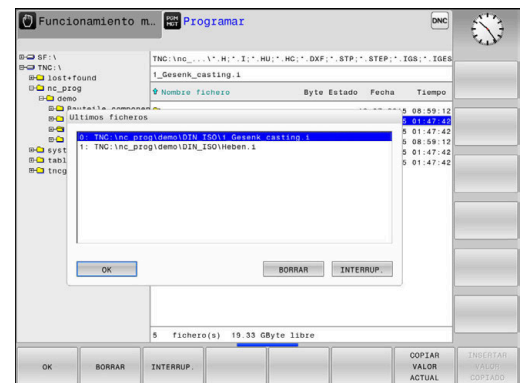

Borrar fichero

INDICACIÓN

¡Atención: Peligro de pérdida de datos!

La función **BORRAR** elimina el fichero definitivamente. Antes de la eliminación, el control numérico no realizará ninguna copia de seguridad automática del fichero, por ejemplo, en una papelera de reciclaje. Por ello, los ficheros se eliminan de forma irreversible.

- ▶ Hacer una copia de seguridad de los datos importantes en unidades externas de forma regular

Debe procederse de la siguiente forma:

- ▶ Mover el cursor al fichero que se desea borrar



- ▶ Pulsar la softkey **BORRAR**
- ▶ El control numérico pregunta si debe borrar el fichero.
- ▶ Pulsar la Softkey **OK**
- ▶ El control numérico borra el fichero.
- ▶ Alternativamente, pulsar la softkey **INTERRUP.**
- ▶ El control numérico interrumpe el proceso.

Borrar directorio

INDICACIÓN

¡Atención: Peligro de pérdida de datos!

La función **BORRAR TODO** elimina todos los ficheros del directorio definitivamente. Antes de la eliminación, el control numérico no realizará ninguna copia de seguridad automática de los ficheros, por ejemplo, en una papelera de reciclaje. Por ello, los ficheros se eliminan de forma irreversible.

- ▶ Hacer una copia de seguridad de los datos importantes en unidades externas de forma regular



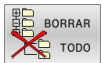

Debe procederse de la siguiente forma:

- ▶ Mover el cursor sobre el directorio que se desea borrar







- ▶ Pulsar la softkey **BORRAR TODO**
- ▶ El control numérico pregunta si realmente se desea borrar el directorio con todos los subdirectorios y ficheros.
- ▶ Pulsar la Softkey **OK**
- ▶ El control numérico borra el directorio.
- ▶ Alternativamente, pulsar la softkey **INTERRUP.**
- ▶ El control numérico interrumpe el proceso.

Marcar ficheros



Softkey	Función para marcar
	Marcar ficheros sueltos
	Marcar todos los ficheros del directorio
	Eliminar la marca del fichero deseado
	Eliminar la marca de todos los ficheros
	Copiar todos los ficheros marcados

Las funciones como copiar o borrar ficheros se pueden utilizar simultáneamente tanto para un solo fichero como para varios ficheros. Para marcar varios ficheros se procede de la siguiente forma:



- ▶ Mover el cursor sobre el primer fichero

	▶ Visualizar la función de marcar: pulsar la softkey MARCAR
	▶ Marcar fichero: pulsar la softkey MARCAR FICHERO
	▶ Mover el cursor sobre otro fichero
	
	▶ Marcar otro fichero: pulsar la softkey MARCAR FICHERO , etc.

Copiar ficheros marcados:

	▶ Abandonar la barra de softkeys activa
	▶ Pulsar la softkey COPIAR

Borrar los ficheros marcados:

	▶ Abandonar la barra de softkeys activa
	▶ Pulsar la softkey BORRAR

Cambiar nombre de fichero

- ▶ Desplazar el cursor sobre el fichero que se quiere renombrar



- ▶ Seleccionar la función de renombrar: pulsar la softkey **RENOMBRAR**
- ▶ Introducir un nuevo nombre de fichero: el tipo de fichero no se puede modificar
- ▶ Realizar cambio de nombre: Pulsar la Softkey **OK** o pulsar la tecla **ENT**

Clasificar archivos

- ▶ Seleccionar la carpeta en la que desea clasificar los archivos



- ▶ Pulsar la softkey **CLASIFIC**
- ▶ Seleccionar la softkey con el criterio de representación correspondiente
 - **CLASIF. POR NOMBRES**
 - **CLASIF. POR TAMAÑO**
 - **CLASIF. POR FECHA**
 - **CLASIF. POR TIPO**
 - **CLASIF. POR ESTADO**
 - **NO CLAS.**

Otras funciones

Proteger archivo y retirar la protección de archivo

- ▶ Desplazar el cursor hasta el archivo a proteger



- ▶ Seleccionar otras funciones: Pulsar la softkey **MAS FUNCIONES**



- ▶ Activar protección de archivo: Pulsar la softkey **PROTEGER**



- ▶ Al archivo se le asigna el símbolo Protect.



- ▶ Para eliminar la protección de un archivo: Pulsar la softkey **DESPROT.**

Seleccionar editor

- ▶ Desplazar el cursor hasta el archivo a abrir



- ▶ Seleccionar otras funciones: Pulsar la softkey **MAS FUNCIONES**



- ▶ Selección del editor: Pulsar la softkey **SELECC. EDITOR**
- ▶ Marcar el editor deseado
 - **TEXT-EDITOR** para archivos de texto, p. ej. **.A** o **.TXT**
 - **PROGRAM-EDITOR** para programas NC **.H** y **.I**
 - **TABLE-EDITOR** para tablas, p. ej. **.TAB** o **.T**
- ▶ Pulsar la softkey **OK**

Conectar y retirar un dispositivo USB

El control numérico reconoce automáticamente los dispositivos USB conectados con un sistema de archivos soportado.

Para retirar un dispositivo USB, síganse las indicaciones siguientes:



- ▶ Mover el cursor a la ventana izquierda
- ▶ Pulsar la softkey **MAS FUNCIONES**



- ▶ Desconectar la unidad USB

Información adicional: Manual de instrucciones **Configurar, probar y ejecutar programas NC**

DERECHOS DE ACCESO AMPLIADOS

La función **DERECHOS DE ACCESO AMPLIADOS** puede emplearse únicamente en combinación con la gestión de usuarios y requiere el directorio **public**.

Información adicional: Manual de instrucciones **Configurar, probar y ejecutar programas NC**

Al activar por primera vez la gestión de usuarios se vincula el directorio **public** de la unidad de disco **TNC**:



Únicamente en el directorio **public** se pueden establecer derechos de acceso para ficheros.

Con todos los ficheros que están en la unidad de disco **TNC**; y no en el directorio **public**, se asigna automáticamente el usuario de función **user** como propietario.

Información adicional: Manual de instrucciones **Configurar, probar y ejecutar programas NC**

Mostrar archivos ocultos

El control numérico oculta los archivos del sistema y los archivo y carpetas con un punto al principio del nombre.

INDICACIÓN**Atención: peligro de pérdida de datos**

El sistema operativo del control numérico utiliza determinadas carpetas y ficheros ocultos. De forma predeterminada, estos ficheros y carpetas están ocultos. Si se manipulan los datos del sistema dentro de la carpeta oculta, podría dañarse el software del control numérico. Si se colocan ficheros para uso propio en esta carpeta, se crearán rutas no válidas.

- ▶ Los ficheros y carpetas ocultos no se deben mostrar nunca
- ▶ No utilizar las carpetas y ficheros ocultos para almacenar datos

En caso necesario, se pueden mostrar los archivos y carpetas ocultos temporalmente, p. ej. si se transfiere accidentalmente un archivo con un punto al principio del nombre.

Para mostrar los archivos y carpetas ocultos, hacer lo siguiente:



- ▶ Pulsar la softkey **MAS FUNCIONES**

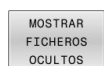

- ▶ Pulsar la softkey **MOSTRAR FICHEROS OCULTOS**
- ▶ El control numérico muestra los archivos y carpetas ocultos.

4

Herramientas

4.1 Introducción de datos de la herramienta

Avance F

El avance **F** es la velocidad con la que el centro de la herramienta se desplaza sobre su trayectoria. El avance máximo puede ser diferente en cada máquina y está determinado por los parámetros de máquina.

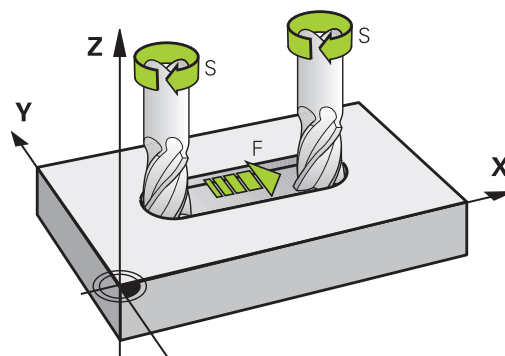

Introducción

El avance se puede introducir en la frase **T** (acceso a la herramienta) y en cada frase de posicionamiento

Información adicional: "Programar movimientos de la herramienta en DIN/ISO", Página 107

En programas de milímetros introducir el avance **F** en la unidad mm/min, y en programas de pulgadas en 1/10 pulgadas/min, a causa de la resolución.

Avance rápido

Para la marcha rápida se introduce **G00**.

i Programar los movimientos de marcha rápida exclusivamente con la función NC **G00** y no mediante valores numéricos muy altos. Esta es la única forma de garantizar que la marcha rápida actúe frase a frase y que la marcha rápida se pueda regular independientemente del avance de mecanizado.

Duración del efecto

El avance programado con un valor numérico es válido hasta que se indique un nuevo avance en otra frase NC. **G00** es válido únicamente para la frase NC en la que se ha programado. Después de la frase NC con **G00** vuelve a ser válido el último avance programado con un valor numérico.

Modificación durante la ejecución del programa

Durante la ejecución del programa se puede modificar el avance con el potenciómetro de avance F para el mismo.

El potenciómetro de avance reduce el avance programado y no el avance calculado por el control numérico,

Revoluciones del cabezal S

La velocidad de giro S del cabezal se indica en revoluciones por minuto (rpm) en la frase **T** (acceso a la herramienta). De forma alternativa, también se puede definir una velocidad de corte Vc en metros por minuto (m/min).

Programar una modificación

En el programa NC puede modificar la velocidad de rotación del cabezal con una frase **T** introduciendo la nueva velocidad de rotación del cabezal:

Debe procederse de la siguiente forma:

-  ▶ Pulsar la tecla **S** en el teclado alfabético
- ▶ Introducir las nuevas revoluciones del cabezal



En los casos siguientes, el control numérico cambia únicamente el número de revoluciones:

- Frase **T** sin nombre de herramienta, número de herramienta y eje de herramienta
- Frase de datos **T** sin nombre de herramienta, número de herramienta, con el mismo eje de la herramienta que en la frase de datos **T** anterior

En los casos siguientes, el control numérico ejecuta la macro del cambio de herramienta y cambia, si es necesario, una herramienta gemela.

- Frase **T** con número de herramienta
- Frase **T** con nombre de herramienta
- Frase **T** sin nombre de herramienta o número de herramienta, con una dirección cambiada del eje de la herramienta

Modificación durante la ejecución del programa

Durante la ejecución del programa, la velocidad de rotación del cabezal se modifica con el potenciómetro de velocidad S para la velocidad de rotación del cabezal.

4.2 Datos de la herramienta

Condiciones para la corrección de la herramienta

Normalmente, las coordenadas de las trayectorias se programan tal como está acotada la pieza en el plano. Para que el control numérico pueda calcular la trayectoria del punto central de la herramienta, es decir, que pueda realizar una corrección de la herramienta, deberá introducir la longitud y el radio de cada herramienta empleada.

Los datos de la herramienta se pueden introducir directamente en el programa NC con la función **G99** o por separado en las tablas de herramientas. Si introduce los datos de la herramienta en la tabla, dispondrá de información específica de la herramienta (QV). El control numérico tiene en cuenta toda la información introducida durante la ejecución del Programa NC.

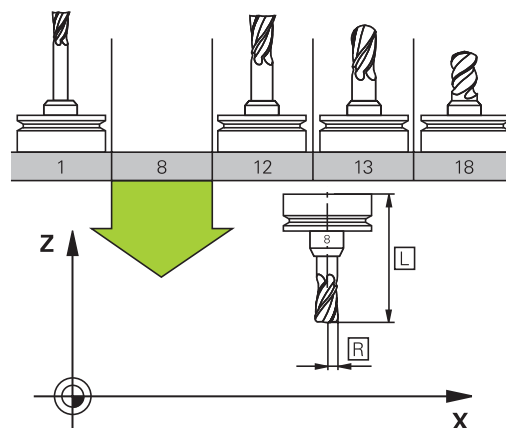

Número de la herramienta, nombre de la herramienta

Cada herramienta se caracteriza con un número del 0 a 32767. Cuando se trabaja con tablas de herramienta, se pueden indicar además nombres de herramientas. Los nombres de herramienta pueden contener como máximo 32 caracteres.



Caracteres permitidos: # \$ % & , - _ . 0 1 2 3 4 5 6 7 8 9 @ A B C D E F G H I J K L M N O P Q R S T U V W X Y Z

Al memorizar, el Control numérico reemplaza automáticamente las minúsculas por las mayúsculas correspondientes.

Caracteres prohibidos: <espacio> " ' () * + : ; < = > ? [/] ^ ` { | } ~

La hta. con el número 0 está determinada como hta. cero y tiene una longitud $L=0$ y un radio $R=0$. También en las tablas de herramientas se debe definir la herramienta T0 con $L=0$ y $R=0$.

Definir un nombre de herramienta distintivo.

Si el control numérico encuentra varias herramientas disponibles, p. ej. en el cargador de herramientas, cambiará la herramienta con el menor tiempo restante de uso.

- Herramienta que se encuentra en el cabezal
- Herramienta que se encuentra en el cargador



Rogamos consulte el manual de la máquina.

Si hay varios cargadores, el fabricante puede establecer una secuencia de búsqueda para las herramientas que se encuentren en cargadores.

- Herramienta definida en la tabla de herramientas pero que no se encuentra actualmente en el cargador

Si el control numérico encuentra varias herramientas disponibles, p. ej. en el cargador de herramientas, cambiará la herramienta con el menor tiempo restante de uso.

Longitud de la herramienta L

Debe introducirse la longitud de la herramienta **L** como longitud absoluta respecto al punto de referencia de la herramienta.

i La longitud absoluta de una herramienta se refiere siempre al punto de referencia de la herramienta. Por regla general, el constructor de la máquina sitúa el punto de referencia de la herramienta sobre la punta del cabezal.

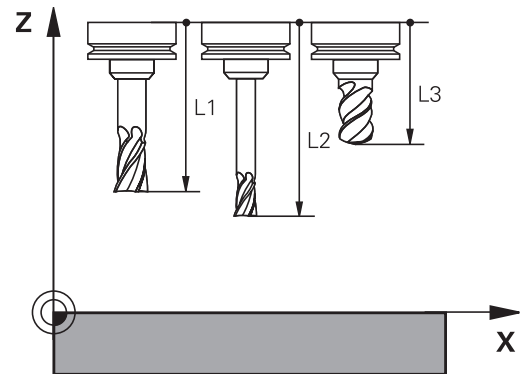

Determinar la longitud de la herramienta

Calibrar la herramienta externamente con un dispositivo de preajuste o directamente en la máquina, p. ej. con la ayuda de un palpador digital de la herramienta. Si no se dispone de las citadas posibilidades de medición, también se pueden determinar las longitudes de herramienta.

Para determinar la longitud de la herramienta existen las posibilidades siguientes:

- Con una galga de deslizamiento
- Con un calibre macho (herramienta de ensayo)

i Antes de determinar la longitud de la herramienta se debe poner el punto de referencia en el eje del cabezal.

Determinar la longitud de herramienta con una galga de deslizamiento

i Para que la puesta del punto de referencia se pueda emplear con una galga de deslizamiento, el punto de referencia de la herramienta debe estar en el punto del cabezal.

El punto de referencia se debe poner sobre la superficie que, a continuación, se toca con la herramienta. Dado el caso, esta superficie debe crearse primero.

En la puesta del punto de referencia con una galga de deslizamiento debe procederse de la siguiente forma:

- ▶ Poner la galga de deslizamiento sobre la mesa de la máquina
- ▶ Posicionar la punta del cabezal junto a la galga de deslizamiento
- ▶ Recorrer paso a paso en la dirección **Z+**, hasta que la galga de deslizamiento se pueda desplazar precisamente debajo de la punta del cabezal
- ▶ Poner punto de referencia en **Z**

A continuación se determina la longitud de la herramienta procediendo del modo siguiente:

- ▶ Cambio de herramienta
- ▶ Tocar la superficie
- ▶ El control numérico muestra la longitud absoluta de la herramienta como posición real en la indicación de posición.

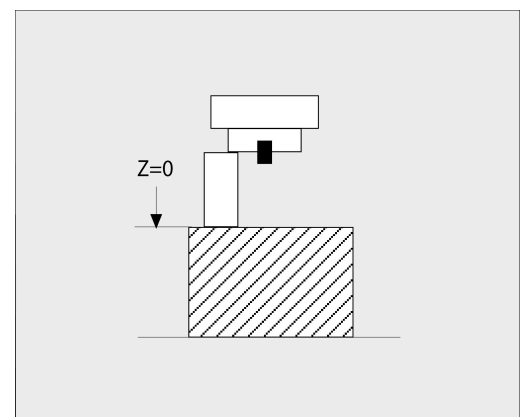

Determinar la longitud de la herramienta con un calibre macho y una cápsula dinamométrica

En la puesta del punto de referencia con un calibre macho y una cápsula dinamométrica debe procederse de la siguiente forma:

- ▶ Sujetar la cápsula dinamométrica sobre la mesa de la máquina
- ▶ Llevar el aro interior móvil de la cápsula dinamométrica a la misma altura que el aro exterior fijo
- ▶ Poner el reloj comparador a 0
- ▶ Desplazar con el calibre macho sobre el aro interior móvil
- ▶ Poner punto de referencia en **Z**

A continuación se determina la longitud de la herramienta procediendo del modo siguiente:

- ▶ Cambio de herramienta
- ▶ Con la herramienta sobre el aro interior móvil desplazar hasta que el reloj comparador marque 0
- ▶ El control numérico muestra la longitud absoluta de la herramienta como posición real en la indicación de posición.

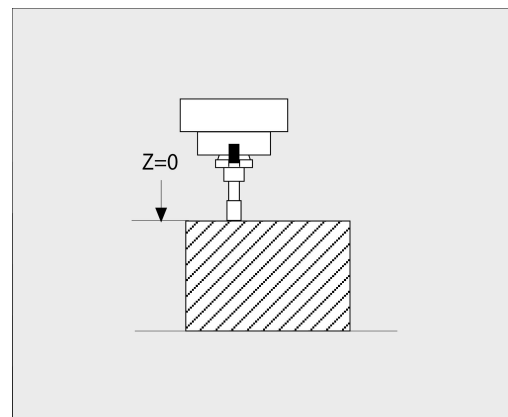

Radio R de la herramienta

Introducir directamente el radio R de la herramienta.

Valores delta para longitudes y radios

Los valores delta indican desviaciones de la longitud y del radio de las herramientas.

Un valor delta positivo indica una sobremedida (**DL**, **DR**>0). En un mecanizado con sobremedida, el valor para la sobremedida se introduce en el programa NC con **T** o con la ayuda de una tabla de corrección.

Un valor delta negativo indica un decremento (**DL**, **DR**<0). En las tablas de herramienta se introduce el decremento para el desgaste de la hta.

Introducir los valores delta como valores numéricos, en una frase **T** se admite también un parámetro Q como valor.

Margen de introducción: los valores delta se encuentran como máximo entre $\pm 99,999$ mm.

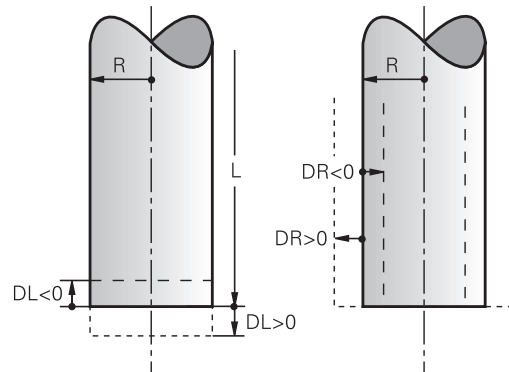

i Los valores delta de la tabla de herramienta influyen en la representación gráfica de la simulación de la retirada de material por mecanizado.

Los valores delta del programa NC no modifican el tamaño representado de la **herramienta** en la simulación. Sin embargo, en la simulación los valores Delta desplazan la **herramienta** un valor definido.

i Los valores delta de la frase **T** influyen en la indicación de posición dependiendo del parámetro de máquina opcional **progToolCallDL** (núm. 124501; sección **CfgPositionDisplay** núm. 124500).

Introducir datos de la herramienta en el programa NC



Rogamos consulte el manual de la máquina.
El fabricante determina el rango funcional de la función **G99**.

El número, la longitud y el radio para una herramienta determinada se establecen en el programa NC una vez en una frase **G99**.

Para la definición debe procederse de la siguiente forma:



- ▶ Pulsar la tecla **TOOL DEF**
- ▶ **Longitud de la herramienta:** Valor de corrección para la longitud
- ▶ **Radio de la herramienta:** Valor de corrección para el radio

Ejemplo

```
N40 G99 T5 L+10 R+5*
```

Llamada a los datos de la herramienta

Antes de la llamada a la herramienta, la ha definido en una frase de datos **G99** o en la tabla de herramientas.

Puede programar una llamada a la herramienta **T** en el programa NC con las siguientes indicaciones:

TOOL CALL

- ▶ Pulsar la tecla **TOOL CALL**
- ▶ **Llamada de herramienta:** Introducir el número o el nombre de la herramienta. Con la softkey **NOMBRE HERRAM.** se puede introducir un nombre, mientras que con la softkey **QS** se puede introducir una cadena de texto. El control numérico fija automáticamente un nombre de la herramienta entre comillas. Antes, es imprescindible asignar un parámetro de cadena de texto a un nombre de herramienta. Los nombres se refieren a una entrada en la tabla de herramientas activa TOOL.T.

SELECC.

- ▶ Alternativamente, pulsar la softkey **SELECC.**
- ▶ El control numérico abre una ventana en la que puede seleccionar una herramienta directamente desde la tabla de herramientas TOOL.T.
- ▶ Para llamar a una herramienta con otros valores de corrección, introducir el índice definido en la tabla de herramientas tras un separador decimal
- ▶ **Eje de la herramienta paralelo a X/Y/Z:** Introducir el eje de la herramienta
- ▶ **Velocidad de giro del cabezal S:** introducir la velocidad de giro del cabezal S en revoluciones por minuto (rpm). De forma alternativa, se puede definir una velocidad de corte Vc en metros por minuto (m/min). Pulsar para ello la softkey **VC.**
- ▶ **Avance F:** Introducir el avance **F** en milímetros por minuto (mm/min). El avance actúa hasta que se programa un nuevo avance en una frase de posicionamiento o en una frase de datos **T**
- ▶ **Sobremedida longitud de la hta. DL:** Valor delta para la longitud de la herramienta
- ▶ **Sobremedida radio de la hta. DR:** Valor delta para el radio de la herramienta
- ▶ **Sobremedida radio de la hta. DR2:** Valor delta para el radio 2 de la herramienta



El alcance completo de las funciones del control numérico solo está disponible si se utiliza el eje de herramienta **Z**, p. ej. definición de patrones **PATTERN DEF.**

Los ejes de herramienta **X** e **Y** se pueden utilizar de forma limitada, siempre que estén preparados y configurados por el fabricante.



En los casos siguientes, el control numérico cambia únicamente el número de revoluciones:

- Frase **T** sin nombre de herramienta, número de herramienta y eje de herramienta
- Frase de datos **T** sin nombre de herramienta, número de herramienta, con el mismo eje de la herramienta que en la frase de datos **T** anterior

En los casos siguientes, el control numérico ejecuta la macro del cambio de herramienta y cambia, si es necesario, una herramienta gemela.

- Frase **T** con número de herramienta
- Frase **T** con nombre de herramienta
- Frase **T** sin nombre de herramienta o número de herramienta, con una dirección cambiada del eje de la herramienta

Selección de herramienta en la ventana emergente

Cuando abra la ventana superpuesta para la selección de la herramienta, el control numérico marcará en verde todas las herramientas disponibles en el almacén de herramientas.

Puede buscar una herramienta en la ventana emergente de la forma siguiente:



- ▶ Pulsar la tecla **GOTO**
- ▶ Alternativamente, pulsar la softkey **BUSCAR**
- ▶ Introducir el nombre de la herramienta o el número de la herramienta



- ▶ Pulsar la tecla **ENT**
- ▶ El control numérico salta a la primera herramienta con el criterio de búsqueda introducido.

Puede ejecutar las siguientes funciones mediante un ratón conectado:

- Al pulsar una columna de la cabecera de la tabla, el control numérico ordena los datos en orden ascendente o descendente.
- Al pulsar una columna de la cabecera de la tabla y a continuación moverla manteniendo el botón del ratón, puede modificar el ancho de la columna

Puede configurar la ventana emergente que se muestra en la búsqueda de forma separada según el número de herramienta y según nombre de herramienta. El orden de clasificación y el ancho de las columnas también permanecen igual después de desconectar el control numérico.

Llamada a la herramienta

Se llama la herramienta número 5 en el eje de herramienta Z con la velocidad de giro del cabezal de 2500 rpm y un avance de 350 mm/min. La sobremedida para la longitud de la herramienta y para el radio de la herramienta 2 es de 0,2 y 0,05 mm, la submedida para el radio de la herramienta es de 1 mm.

Ejemplo

```
N20 T 5.2 G17 S2500 DL+0.2 DR-1*
```

Una **D** antes de **L**, **R** o **R2** representa un valor delta.

Preselección de herramientas



Rogamos consulte el manual de la máquina.

La preselección de las herramientas con **G51** es una función que depende de la máquina.

Cuando se utilizan tablas de herramientas se hace una preselección con una frase de datos **G51** para la siguiente herramienta que se va a utilizar. Para ello, introducir el número de herramienta, un parámetro Q o un nombre de herramienta entre comillas.

Cambio de herramienta

Cambio automático de la herramienta



Rogamos consulte el manual de la máquina.

El cambio de herramienta es una función que depende de la máquina.

En un cambio de herramienta automático no se interrumpe la ejecución del programa. En una llamada de la herramienta con **T**, el control numérico cambia la herramienta en el almacén de herramientas.

Cambio de hta. automático cuando se sobrepasa el tiempo de vida: **M101**



Rogamos consulte el manual de la máquina.

M101 es una función que depende de la máquina.

El control numérico puede, tras vencer una vida útil determinada, cambiar automáticamente una herramienta gemela y continuar con esta el mecanizado. Para ello hay que activar la función adicional **M101**. La activación de **M101** se puede deshacer con **M102**.

Si se define una herramienta gemela en la columna **RT** y se llama la herramienta por el nombre de herramienta, el control numérico cambia a una herramienta con el mismo nombre cuando transcurra la vida útil **TIME2**.

Dentro de la tabla de herramientas, en la columna **TIME2** se introduce el tiempo de utilización de la herramienta, tras el cual se debe continuar el mecanizado con una herramienta gemela. En la columna **CUR_TIME**, el control numérico introduce el tiempo de utilización actual de la herramienta.

Si la vida útil actual rebasa el **TIME2**, a más tardar un minuto después de transcurrida la vida útil, en el paso de programa siguiente que sea posible se cambiará a una herramienta gemela. El cambio no se realiza hasta finalizar la frase NC.

INDICACIÓN

¡Atención: Peligro de colisión!

Durante un cambio de herramienta automático con **M101**, el control numérico hace siempre retroceder en primer lugar la herramienta en el eje de la herramienta. Durante el retroceso, existe peligro de colisión para las herramientas que crean destalonamientos, p. ej. para las fresas de disco o las fresas de ranurar.

- ▶ Utilizar **M101** solo en mecanizados sin destalonamientos
- ▶ Desactivar el cambio de herramienta con **M102**

Después de cambiar la herramienta y si el fabricante no ha definido otra cosa, el control numérico se posiciona según la siguiente lógica:

- Si la posición de destino se encuentra en el eje de la herramienta por debajo de la posición actual, el eje de la herramienta se posicionará en último lugar
- Si la posición de destino se encuentra en el eje de la herramienta por encima de la posición actual, el eje de la herramienta se posicionará en primer lugar

Parámetro de introducción **BT** (Block Tolerance)

Como resultado de la evaluación del tiempo de utilización y del cambio de herramienta automático, el tiempo de mecanizado puede ser más largo en función del programa NC. Esto se puede controlar mediante el parámetro de introducción opcional **BT** (Block Tolerance).

Cuando introduce la función **M101**, el control numérico prosigue el diálogo con la consulta después de **BT**. Aquí se define el nº de frases NC (1 - 100), que pueda retrasarse el cambio de herramienta automático. El periodo de tiempo resultante por él que se retrasa el cambio de herramienta depende del contenido de las frases NC (p. ej., avance, recorrido). Cuando no define **BT**, el control numérico utiliza el valor 1 o, en su caso, uno de los valores estándar definidos por el fabricante.



Cuanto más alto sea el valor de **BT**, menor es la repercusión de una eventual prolongación del tiempo de funcionamiento mediante **M101**. Debe tenerse en cuenta que con ello el cambio de herramienta se hará más tarde.

Para calcular un valor inicial adecuado para **BT** se utiliza la siguiente fórmula: $BT = 10 \div t$ t: tiempo de mecanizado medio de una frase NC en segundos Redondear el resultado a un número entero. Si el valor calculado es superior a 100 se utiliza el valor de entrada máximo de 100.

Si se requiere reiniciar el tiempo de uso actual de una herramienta (p. ej., después de un cambio de las cuchillas), introducir el valor 0 en la columna **CUR_TIME**.

Condiciones previas para el cambio de herramienta cfon M101

Como herramienta gemela emplear únicamente herramientas con el mismo radio. El control numérico no comprueba automáticamente el radio de la herramienta. Si el control numérico debe comprobar el radio de la herramienta gemela, introducir en el Programa NC **M108**.

El control numérico ejecuta el cambio de herramienta automático en un punto del programa adecuado. El cambio de herramienta automático no se realiza:

- durante la ejecución de ciclos de mecanizado
- durante una corrección del radio (**G41/G42**) está activo
- directamente después de una función de aproximación **APPR**
- directamente antes de una función de retirada **DEP**
- directamente antes y después de **G24** y **G25**
- durante la ejecución de macros
- durante la realización de un cambio de herramienta
- directamente después de una frase **T** o **G99**
- durante la ejecución de ciclos SL

Exceder la vida útil

El constructor de la máquina debe habilitar y adaptar esta función.

El estado de la herramienta al final del tiempo de vida planificado depende entre otras cosas del tipo de herramienta, del tipo de mecanizado y del material de la pieza. En la columna **OVRTIME** de la tabla de herramienta se introduce el tiempo en minutos, que la herramienta puede seguir empleándose más allá de su tiempo de vida.

El fabricante de la máquina determina si esta columna se habilita y como se emplea en la búsqueda de herramienta.

4.3 Corrección de la herramienta

Introducción

El control numérico corrige la trayectoria de la herramienta en torno al valor de corrección para la longitud de la herramienta en el eje del cabezal y en torno al radio de la herramienta en el espacio de trabajo.

Cuando se crea el Programa NC directamente en el control numérico, la corrección del radio de la herramienta solo está activa en el plano de mecanizado.

Para ello, el control numérico tiene en cuenta hasta cinco ejes, incluido el eje giratorio.

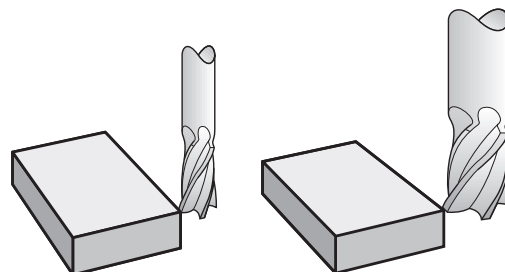

Corrección de la longitud de la herramienta

La corrección de la longitud de la herramienta actúa en cuanto se llama una herramienta. Se elimina nada más llamar a una herramienta con longitud $L=0$ (p. ej., **T 0**

INDICACIÓN

¡Atención: Peligro de colisión!

Para la corrección de la longitud de herramienta, el control numérico utiliza la longitud de herramienta definida en la tabla de herramientas. Las longitudes de herramienta incorrectas provocan también una corrección errónea de la longitud de herramienta. Para herramientas con longitud **0** y tras una **T 0**, el control numérico no realiza corrección de la longitud de herramienta ni comprobación de colisiones. Durante posicionamientos de la herramienta sucesivos existe peligro de colisión.

- ▶ Definir las herramientas siempre con la longitud de herramienta real (no solo diferencias)
- ▶ Utilizar **T 0** exclusivamente para vaciar el cabezal

En la corrección de la longitud se tienen en cuenta los valores delta tanto del programa NC como de la tabla de herramientas.

Valor de corrección = $L + DL_{TAB} + DL_{Prog}$ con

- L:** Longitud de herramienta **L** de la frase **G99** o de la tabla de herramientas
- DL_{TAB}:** Sobremedida **DL** para la longitud de la tabla de herramientas
- DL_{Prog}:** Sobremedida **DL** para longitud de la frase de datos **T** o de la tabla de corrección
Actúa el último valor programado.
- Información adicional:** "Tabla de corrección",
Página 380

Corrección del radio de la herramienta

Una frase de datos NC puede contener las siguientes correcciones del radio de la herramienta:

- **G41** o **G42** para una corrección de radio de una función de trayectoria cualquiera
- **G40** si no se debe ejecutar una corrección del radio



El control numérico muestra una corrección activa del radio de la herramienta en la indicación general del estado.

La corrección de radio actúa en cuanto se llama a una herramienta y se desplaza en el plano de mecanizado dentro de una frase de datos lineal o de un movimiento paralelo al eje, con una de las correcciones del radio de la herramienta mencionadas.



El control numérico anula la corrección del radio en los siguientes casos:

- Frase lineal con **G40**
- Función **DEP** para abandonar un contorno
- Selección de un nuevo programa NC en **PGM MGT**

En la corrección del radio, el control numérico tiene en cuenta los valores delta tanto de la frase **T**, como de la tabla de herramientas:

Valor de corrección = $R + DR_{TAB} + DR_{Prog}$ CON

R: Radio de herramienta **R** de la frase **G99** o de la tabla de herramientas

DR_{TAB}: Sobremedida **DR** para el radio desde la tabla de htas.

DR_{Prog}: Sobremedida **DR** para radio de frase de datos **T** o de la tabla de corrección

Información adicional: "Tabla de corrección",
Página 380

Movimientos sin corrección de radio: G40

La herramienta se desplaza en el plano de mecanizado con su punto central en las coordenadas programadas.

Empleo: Taladros, posicionamientos previos.

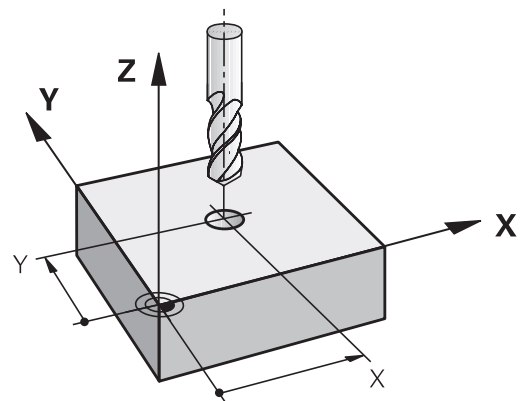
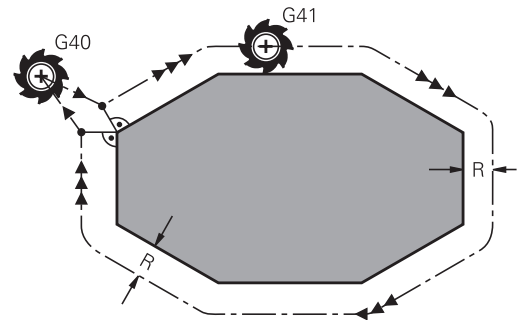

Movimientos de trayectoria con corrección de radio: G42 y G41

G42: La herramienta se desplaza por la derecha del contorno

G41: La herramienta se desplaza por la izquierda del contorno

En este caso el centro de la herramienta queda separado del contorno programado la distancia del radio de dicha herramienta. A la **derecha** y a la **izquierda** se representa la posición de la herramienta en la dirección del desplazamiento a lo largo del contorno de la herramienta.



Entre dos frases NC con diferente corrección del radio de herramienta **G42** y **G41**, debe programarse por lo menos una frase de desplazamiento del espacio de trabajo sin corrección del radio de herramienta **G40**.

El control numérico activará la corrección de radio al final de la frase NC en la cual se programó por primera vez la corrección.

Al activar la corrección de radio **G42/G41** y anularla con **G40**, el control numérico posiciona la herramienta siempre perpendicularmente sobre el punto de arranque o el punto final. Posicione la herramienta de este modo antes del primer punto de contorno o detrás del último punto de contorno para no dañarlo.

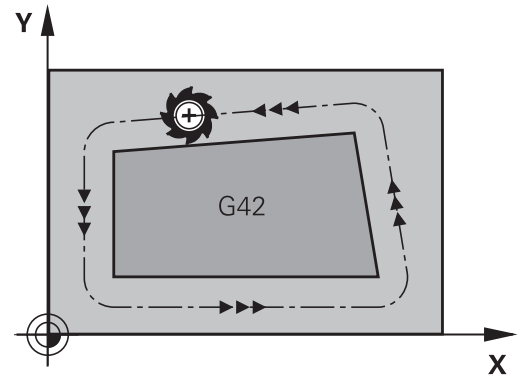
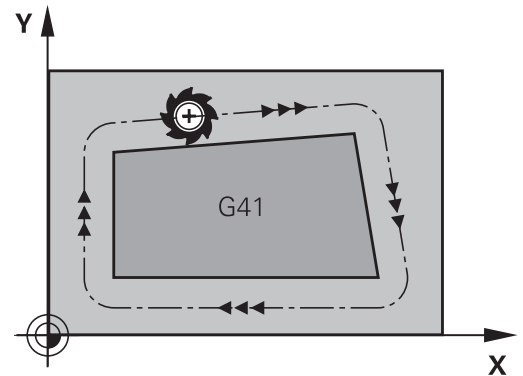

Introducción de la corrección del radio

La corrección de radio se programa en una frase **G01**. Introducir las coordenadas del punto de destino y confirmar con la tecla **ENT**

G41

- ▶ Para desplazar la hta. por la izquierda del contorno programado: Pulsar la softkey Función **G41** o

G42

- ▶ Para desplazar la hta. por la derecha del contorno programado: Pulsar la softkey Función **G42** o

G40

- ▶ Desplazar la herramienta sin corrección de radio o eliminar la corrección: Pulsar la softkey Función **G40**

END

- ▶ Finalizar la Frase NC: Pulsar la tecla **END**

Corrección del radio: Mecanizar aristas

- Esquinas exteriores:
Una vez programada la corrección del radio, el control numérico lleva la herramienta por las esquinas exteriores según un círculo de paso. Si es preciso, el control numérico reduce el avance en las esquinas exteriores, p. ej., cuando se efectúan grandes cambios de dirección
- Esquinas interiores:
En las esquinas interiores, el control numérico calcula el punto de intersección de las trayectorias en las que el punto central de la herramienta se desplaza corregido. Desde dicho punto la herramienta se desplaza a lo largo de la trayectoria del contorno. De esta forma no se daña la pieza en las esquinas interiores. De ahí que para un contorno determinado no se pueda seleccionar cualquier radio de herramienta.

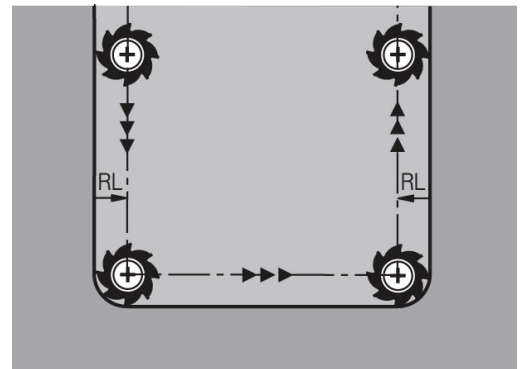
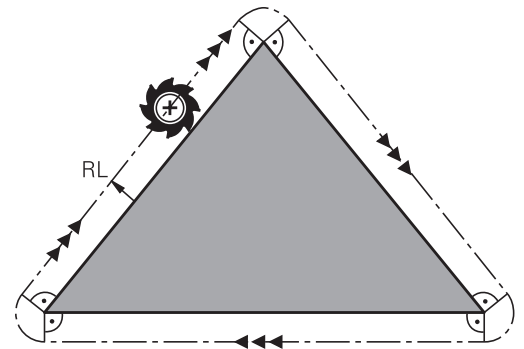
**INDICACIÓN****¡Atención: Peligro de colisión!**

Para que el control numérico pueda sobrepasar un contorno, necesita posiciones de aproximación y de alejamiento seguras. Estas posiciones deben permitir los movimientos de compensación al activar y desactivar la corrección del radio. Las posiciones falsas pueden ocasionar daños en el contorno. Durante el mecanizado existe riesgo de colisión.

- ▶ programar posiciones de aproximación y alejamiento seguras alejadas del contorno
- ▶ Tener en cuenta el radio de la herramienta
- ▶ Tener en cuenta la estrategia de aproximación de la herramienta

5

**Programación de
contornos**

5.1 Movimientos de la herramienta

Funciones de trayectoria

El contorno de una pieza se compone normalmente de varias trayectorias como rectas y arcos de círculo. Con las funciones de trayectoria se programan los movimientos de la herramienta para **rectas** y **arcos de círculo**.

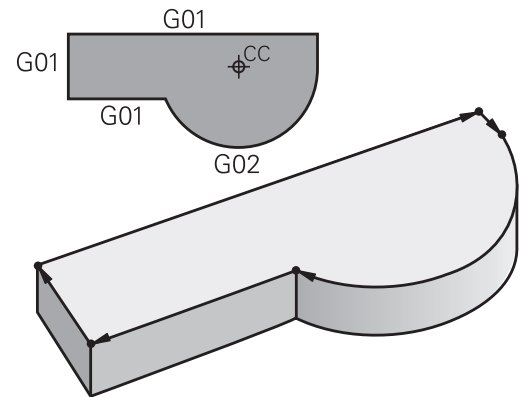

Programación libre de contornos

Cuando no existe un plano acotado y las indicaciones de las medidas en el programa NC están incompletas, el contorno de la pieza se programa con la programación libre de contornos. El TNC calcula las indicaciones que faltan.

Con la programación FK también se programan movimientos de la herramienta según **rectas** y **arcos de círculo**.

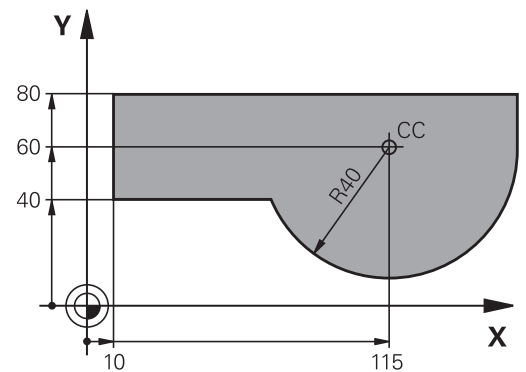

Funciones auxiliares M

Con las funciones auxiliares del control numérico, puede controlar

- la ejecución del programa, por ejemplo, una interrupción de la ejecución del programa
- las funciones de la máquina, como la conexión y desconexión del giro del cabezal y el refrigerante
- en el comportamiento de la herramienta en la trayectoria

Subprogramas y repeticiones parciales de un programa

Los pasos de mecanizado que se repiten, solo se introducen una vez como subprogramas o repeticiones parciales de un programa. Si se quiere ejecutar una parte del programa NC sólo bajo determinadas condiciones, dichos pasos de mecanizado también se determinan en un subprograma. Además un programa NC puede llamar otro programa NC y hacerlo ejecutar.

Información adicional: "Subprogramas y repeticiones parciales de un programa", Página 259

Programación con parámetros Q

En el programa NC de mecanizado se sustituyen los valores numéricos por parámetros Q. A un parámetro Q se le asigna un valor numérico en otra posición. Con los parámetros Q se pueden programar funciones matemáticas, que controlen la ejecución del programa o describan un contorno.

Además con la ayuda de la programación de parámetros Q también se pueden realizar mediciones durante la ejecución del programa con un palpador 3D.

Información adicional: "Programación de parámetros Q",
Página 283

5.2 Principios básicos de las funciones de trayectoria

Programación del movimiento de la herramienta para un mecanizado

Cuando se elabora un Programa NC se programan sucesivamente las funciones de trayectoria para los distintos elementos del contorno de la pieza. Para ello se programan las coordenadas de los puntos finales de los elementos indicados en el plano. Con las indicaciones de coordenadas, los datos de la herramienta y la corrección del radio, el control numérico calcula el recorrido real de la herramienta.

El control numérico desplaza al mismo tiempo todos los ejes de la máquina que usted ha programado en la frase NC de una función de trayectoria.

Movimientos paralelos a los ejes de la máquina

Cuando la frase NC contiene una indicación de coordenadas, el control numérico desplaza la herramienta paralelamente al eje de la máquina programado.

Según el tipo de máquina, en la ejecución se desplaza o bien la herramienta o la mesa de la máquina con la pieza fijada. La programación de trayectorias se realiza como si fuese la herramienta la que se desplaza.

Ejemplo

```
N50 G00 X+100*
```

N50	Número de bloque
G00	Función de trayectoria Lineal en marcha rápida
X+100	Coordenadas del punto final

La herramienta mantiene las coordenadas de Y y Z y se desplaza a la posición X=100.

Movimientos en los planos principales

Cuando la frase NC contiene dos indicaciones de coordenadas, el control numérico desplaza la herramienta al plano.

Ejemplo

```
N50 G00 X+70 Y+50*
```

La herramienta mantiene las coordenadas de Z y se desplaza en el plano XY a la posición X=70, Y=50.

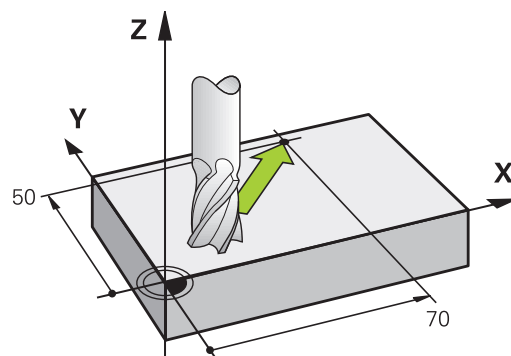
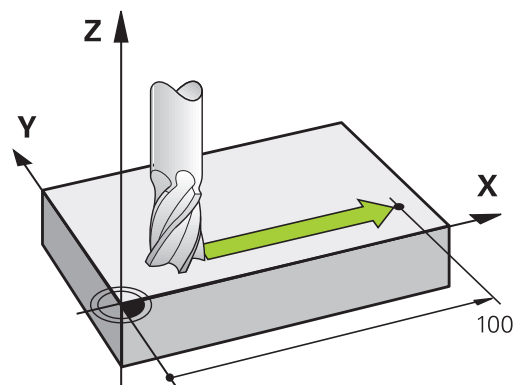

Movimiento tridimensional

Cuando la frase NC contiene dos indicaciones de coordenadas, el control numérico desplaza la herramienta espacialmente a la posición programada.

Ejemplo

```
N50 G01 X+80 Y+0 Z-10*
```

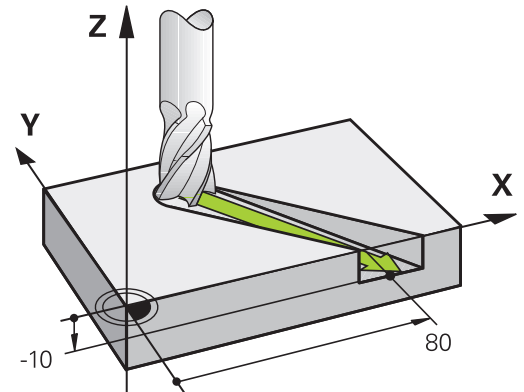

Círculos y arcos de círculo

En los movimientos circulares, el control numérico desplaza simultáneamente dos ejes de la máquina: la herramienta se desplaza respecto a la pieza según una trayectoria circular. Para movimientos circulares se puede introducir un centro del círculo con I y J.

Con las funciones de trayectoria para arcos circulares pueden programarse círculos en el espacio de trabajo. El plano principal se define con el eje del cabezal durante la llamada de herramienta T.

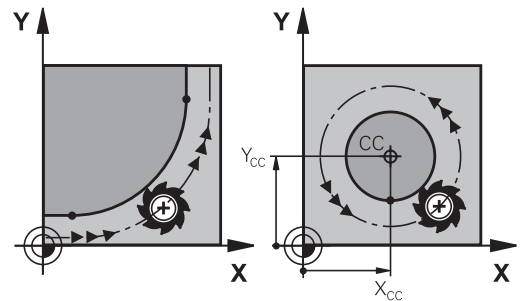

Eje del cabezal	Plano principal
(G17)	XY, también UV, XV, UY
(G18)	ZX, también WU, ZU, WX
(G19)	YZ, también VW, YW, VZ

Movimiento circular en otro plano

También pueden programarse movimientos circulares que no estén en el plano principal con la función **Inclinar espacio de trabajo** o mediante parámetros Q.

i Información adicional: "La función PLANE: Girar el plano de mecanizado (opción #8)", Página 413

Información adicional: "Principio y resumen de funciones", Página 284

Sentido de giro DR en movimientos circulares

Para los movimientos circulares sin paso tangencial a otros elementos del contorno se introduce el sentido de giro como sigue:

Giro en el sentido horario: **G02/G12**

Giro en el sentido antihorario: **G03/G13**

Corrección de radio

La corrección de radio debe estar en la frase NC en la cual se realiza la aproximación al primer tramo del contorno. La corrección de radio no se debe activar en la frase NC para una trayectoria circular. Deberá programarse antes en una frase con interpolación lineal.

Información adicional: "Movimientos de trayectoria – coordenadas cartesianas", Página 170

Posicionamiento previo**INDICACIÓN****¡Atención: Peligro de colisión!**

El control numérico no lleva a cabo ninguna comprobación automática de colisiones entre la herramienta y la pieza de trabajo. Además, un posicionamiento previo incorrecto puede provocar daños en los contornos. Durante dicho desplazamiento, existe riesgo de colisión.

- ▶ Programar posición adecuada
- ▶ Comprobar el proceso y el contorno con la simulación gráfica

5.3 Aproximación y salida del contorno

Punto de partida y punto final

La herramienta se desplaza desde el punto inicial al primer punto del contorno. Condiciones que debe cumplir el punto inicial:

- Ser programado sin corrección de radio
- Que la herramienta se pueda aproximar sin colisionar
- Que esté próximo al primer punto del contorno

Ejemplo en la figura de la derecha:

Si se determina el punto de partida en el margen gris oscuro, el contorno se daña al aproximarse la hta. al primer punto del contorno.

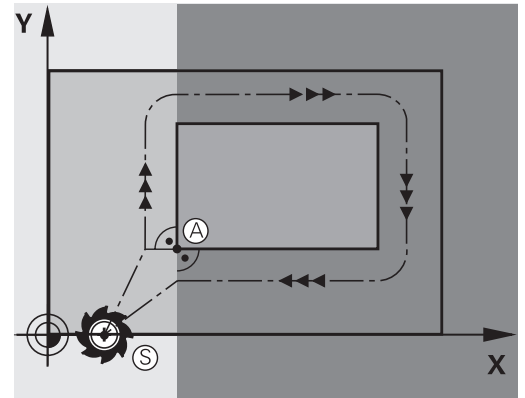

Primer punto del contorno

Para el desplazamiento de la hta. al primer punto del contorno se programa una corrección de radio.

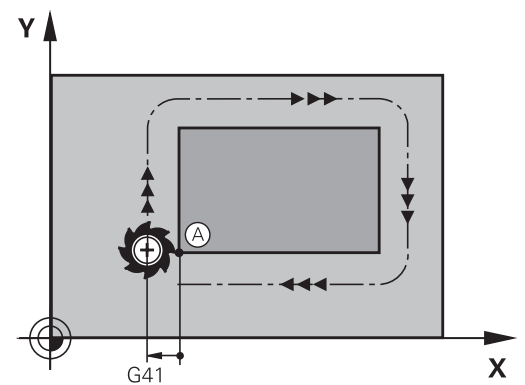

Aproximación al punto de partida en el eje del cabezal

Al desplazar el punto inicial la herramienta debe desplazarse en el eje del cabezal a la profundidad de trabajo. En caso de peligro de colisión se realiza la aproximación al punto de partida en el eje del cabezal.

Ejemplo

```
N40 G00 Z-10*
N30 G01 X+20 Y+30 G41 F350*
```

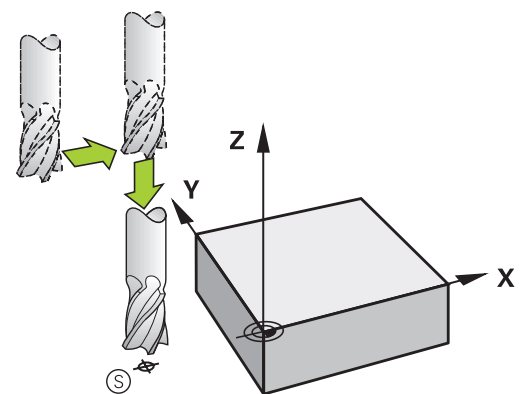

Punto final

Condiciones para seleccionar el punto final:

- Que la herramienta se pueda aproximar sin colisionar
- Que esté próximo al primer punto del contorno
- Evitar dañar el contorno: El punto de partida óptimo se encuentra en la prolongación de la trayectoria de la herramienta para el mecanizado del último elemento del contorno.

Ejemplo en la figura de la derecha:

Si se determina el punto final en el margen gris oscuro, el contorno se daña al aproximarse la hta. al punto final.

Abandonar el punto final en el eje del cabezal:

Para salir en el punto final, se programa el eje del cabezal por separado.

Ejemplo

```
N50 G01 G40 X+60 Y+70 F700*
```

```
N60 G00 Z+250*
```

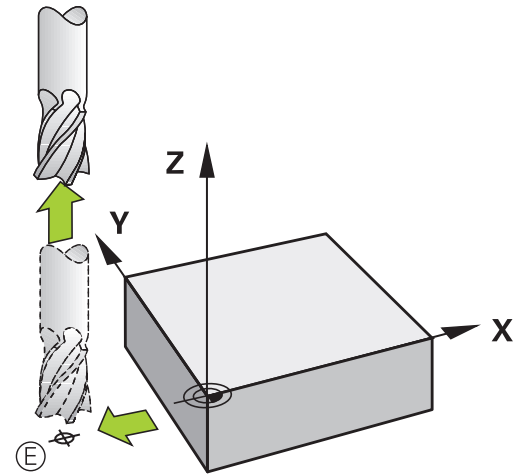
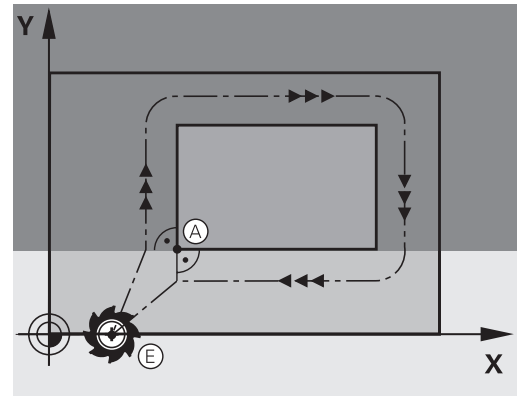

Punto inicial y punto final comunes

Para un punto inicial y un punto final comunes, no se programa la corrección de radio.

Evitar dañar el contorno: El punto de partida óptimo se encuentra entre las prolongaciones de la trayectoria de la herramienta para el mecanizado del primer elemento del contorno.

Ejemplo en la figura de la derecha:

si se determina el punto final en el margen gris oscuro, se daña el contorno al aproximarse o alejarse del mismo.

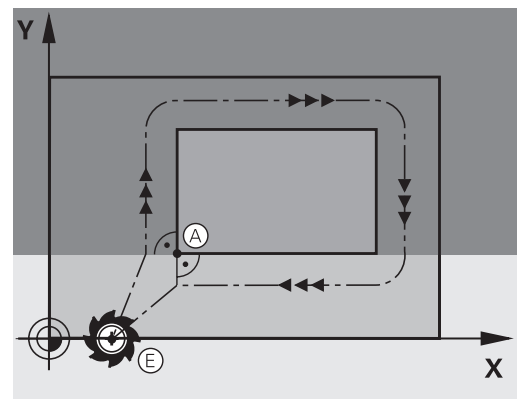

Entrada y salida tangenciales

Con **G26** (fig. centro dcha.) se puede realizar una aproximación tangencial a la pieza y con **G27** (fig. abajo dcha.) salir tangencialmente de la misma. De esta forma se evitan marcas en la pieza.

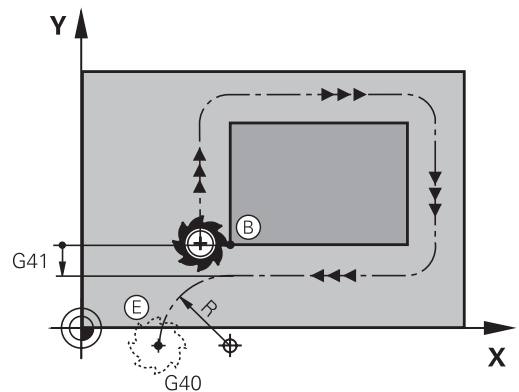
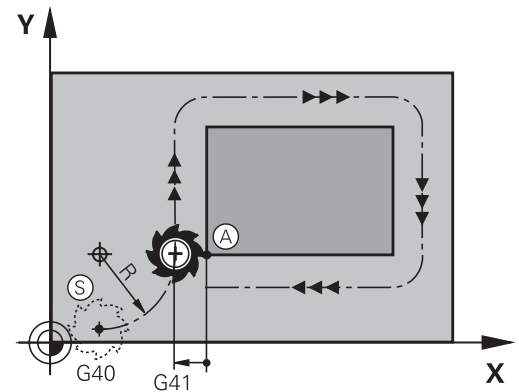

Punto inicial y punto final

El punto inicial y el punto final se encuentran cerca del primer o último punto del contorno fuera de la pieza y se programan sin corrección de radio.

Aproximación

- ▶ Introducir **G26** después de la Frase NC en la que se ha programado el primer punto del contorno: Esta es la primera Frase NC con corrección del radio **G41/G42**

Salida

- ▶ Introducir **G27** después de la Frase NC en la que se ha programado el último punto del contorno: Esta es la última Frase NC con corrección de radio **G41/G42**









i Se debe seleccionar el radio para **G26** y **G27** de modo que el control numérico pueda ejecutar la trayectoria circular entre el punto inicial y el primer punto del contorno, así como entre el último punto del contorno y el punto final.

Ejemplo

N50 G00 G40 G90 X-30 Y+50*	Punto de partida
N60 G01 G41 X+0 Y+50 F350*	Primer punto del contorno
N70 G26 R5*	Aproximación tangencial con radio R = 5 mm
...	
Programación de elementos del contorno	
...	Último punto del contorno
N210 G27 R5*	Salida tangencial con radio R = 5 mm
N220 G00 G40 X-30 Y+50*	Punto final

Resumen: Tipos de trayectoria para la aproximación y salida del contorno

Las funciones **APPR** (en inglés. approach = aproximación) y **DEP** (en inglés departure = salida) se activan con la tecla **APPR/DEP**. Después, mediante Softkeys se pueden seleccionar los siguientes tipos de trayectoria:

Aproximación	Salida	Función
		Recta con conexión tangencial
		Recta perpendicular al punto del contorno
		Trayectoria circular con unión tangencial
		Trayectoria circular tangente al contorno, aproximación y salida a un punto auxiliar fuera del contorno sobre una recta tangente

Aproximación y salida en una hélice

En la aproximación y la salida a una hélice, la herramienta se desplaza según una prolongación de la hélice y se une así con una trayectoria circular tangente al contorno. Para ello se emplea la función **APPR CT** y **DEP CT**.

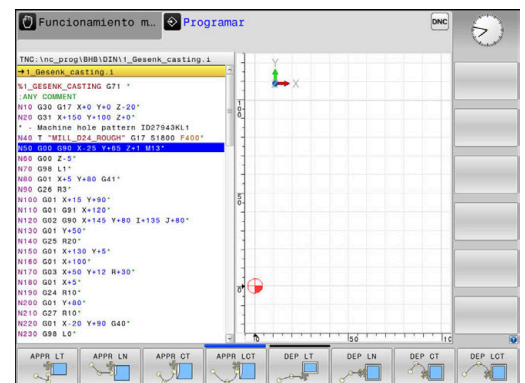

Posiciones importantes en la aproximación y la salida

INDICACIÓN

¡Atención: Peligro de colisión!

El control numérico pasa de la posición actual (Punto inicial P_S) al punto auxiliar P_H en el último avance programado. Si ha programado **G00** en la última frase de posicionamiento antes de la función de aproximación, el control numérico desplaza también el punto auxiliar P_H en marcha rápida.

- ▶ Antes de la función de aproximación, programar otro avance como **G00**

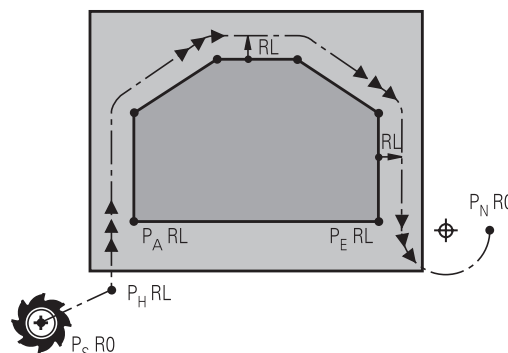

R0=G40; RL=G41; RR=G42

- Punto de partida P_S
Esta posición se programa siempre inmediatamente antes de la frase APPR. P_S se encuentra siempre fuera del contorno y se alcanza sin corrección de radio (G40).
- Punto auxiliar P_H
En algunas formas de trayectoria, la aproximación y el alejamiento pasan por un punto auxiliar P_H que el control numérico calcula a partir de indicaciones en frases APPR y DEP.
- Primer punto de contorno P_A y último punto del contorno P_E
el primer punto de contorno P_A debe programarse en la frase APPR, el último punto de contorno P_E con una función de trayectoria cualquiera. Si la frase APPR contiene también la coordenada Z, entonces el control numérico desplaza la herramienta simultáneamente al primer punto del contorno P_A .
- Punto final P_N
La posición P_N se encuentra fuera del contorno y se calcula de las indicaciones introducidas en la frase DEP. Si la frase DEP contiene también la coordenada Z, entonces el control numérico desplaza la herramienta simultáneamente al punto final P_N .

Denominación	Significado
APPR	en inglés APPRoach = aproxim.
DEP	en inglés DEParture = salida
L	en inglés Line = recta
C	en inglés Circle = círculo
T	Tangencial (transición constante)
N	Normal (perpendicular)

INDICACIÓN

¡Atención: Peligro de colisión!

El control numérico no lleva a cabo ninguna comprobación automática de colisiones entre la herramienta y la pieza de trabajo. Además, un posicionamiento previo incorrecto y puntos auxiliares P_H pueden provocar daños en los contornos. Durante dicho desplazamiento, existe riesgo de colisión.

- ▶ Programar posición adecuada
- ▶ Comprobar el punto auxiliar P_H , el proceso y el contorno con la simulación gráfica

i En las funciones **APPR LT**, **APPR LN** y **APPR CT**, el control numérico desplaza el punto auxiliar P_H con el último avance programado (también **FMAX**). En la función **APPR LCT**, el control numérico desplaza el punto auxiliar P_H con el avance programado en la frase APPR. Si antes de la frase de aproximación no se ha programado ningún avance, el control numérico emite un mensaje de error.

Coordenadas polares

Mediante las coordenadas polares pueden también programarse los puntos del contorno para las siguientes funciones de aproximación/salida:

- APPR LT es APPR PLT
- APPR LN es APPR PLN
- APPR CT es APPR PCT
- APPR LCT es APPR PLCT
- DEP LCT es DEP PLCT

Pulsar para ello la tecla naranja **P**, después de haber seleccionado mediante Softkey una función de aproximación o de salida.

Corrección del radio

La corrección de radio se programa junto con el primer punto del contorno P_A en la frase APPR. ¡Las frases DEP eliminan automáticamente la corrección de radio!

i Si se programa **APPR LN** o **APPR CT** con **G40**, el Control numérico detiene el mecanizado o la simulación con un mensaje de error.
Este comportamiento varía con respecto al del control numérico iTNC 530

Aproximación según una recta tangente: APPR LT

El control numérico desplaza la herramienta a una recta del punto inicial P_S a un punto auxiliar P_H . Desde allí la herramienta se desplaza al primer punto del contorno P_A sobre una recta tangente. El punto auxiliar P_H está separado a la distancia **LEN** del primer punto de contorno P_A .

- ▶ Cualquier tipo de trayectoria: aproximación al punto de partida P_S
- ▶ Abrir el diálogo con la tecla **APPR DEP** y la Softkey **APPR LT**

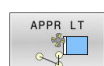

- ▶ Coordenadas del primer punto de contorno P_A
- ▶ **LEN**: distancia del punto auxiliar P_H al primer punto de contorno P_A
- ▶ Corrección de radio **G41/G42** para el mecanizado

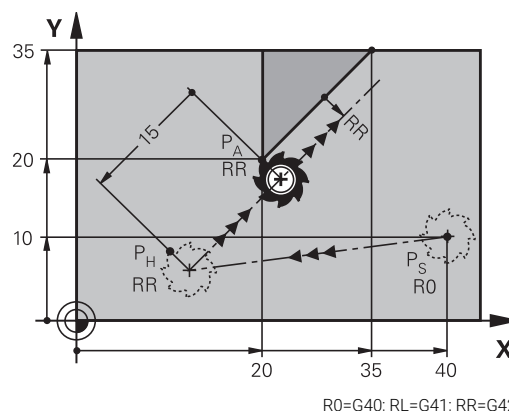

R0=G40; RL=G41; RR=G42

Ejemplo

N110 G01 X+40 Y+10 G40 300 M3*	; Aproximar P_S con G40
N120 APPR LT X+20 Y+20 Z-10 LEN15 G42 F100*	; Aproximar P_A con G42 , distancia P_H a P_A : LEN15
N130 G01 X+35 Y+35*	; Finalizar primer elemento de contorno

Aproximación según una recta perpendicular al primer punto del contorno: APPR LN

- ▶ Cualquier tipo de trayectoria: Aproximación al punto de partida P_S
- ▶ Abrir el diálogo con la tecla **APPR DEP** y la Softkey **APPR LN**

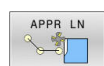

- ▶ Coordenadas del primer punto de contorno P_A
- ▶ Longitud: distancia del punto auxiliar P_H . Introducir **LEN** siempre positivo
- ▶ Corrección de radio **G41/G42** para el mecanizado

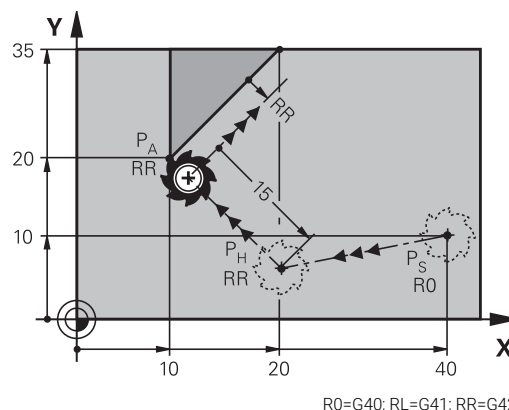

R0=G40; RL=G41; RR=G42

Ejemplo

N110 G01 X+40 Y+10 G40 F300 M3*	; Aproximar P_S con G40
N120 APPR LN X+10 Y+20 Z-10 LEN+15 G42 F100*	; Aproximar P_A con G42 , distancia P_H a P_A : LEN+15
N130 G01 X+20 Y+35*	; Finalizar primer elemento de contorno

Aproximación según una trayectoria circular tangente: APPR CT

El control numérico desplaza la herramienta a una recta del punto inicial P_S a un punto auxiliar P_H . Desde allí se aproxima según una trayectoria circular tangente al primer tramo del contorno y al primer punto del contorno P_A .

La trayectoria circular de P_H a P_A se determina a través del radio R y el ángulo del punto medio **CCA**. El sentido de giro de la trayectoria circular está indicado por el recorrido del primer tramo del contorno.

- ▶ Cualquier tipo de trayectoria: Aproximación al punto de partida P_S
- ▶ Abrir el diálogo con la tecla **APPR DEP** y la Softkey **APPR CT**

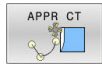

- ▶ Coordenadas del primer punto de contorno P_A
- ▶ Radio R de la trayectoria circular
 - Aproximación por el lado de la pieza definido mediante la corrección de radio: introducir R con signo positivo
 - Desplazar desde el lado de la pieza: Introducir R negativo
- ▶ Ángulo del punto central **CCA** de la trayectoria circular
 - **CCA** sólo se introduce positivo
 - Valor de introducción máximo 360°
- ▶ Corrección de radio **G41/G42** para el mecanizado

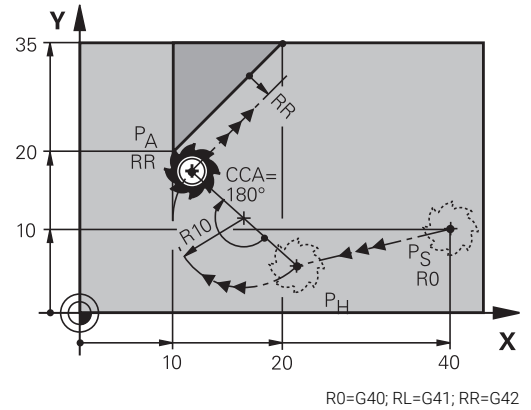

Ejemplo

N110 G01 X+40 Y+10 F300 G40 M3*	; Aproximar P_S con G40
N120 APPR CT X+10 Y+20 Z-10 CCA180 R+10 G42 F100*	; Aproximar P_A con CCA180 y G42 , distancia P_H a P_A : R+10
N130 G01 X+20 Y+35*	; Finalizar primer elemento de contorno

Aproximación según una trayectoria circular tangente al contorno y a una recta: APPR LCT

El control numérico desplaza la herramienta a una recta del punto inicial P_S a un punto auxiliar P_H . Desde allí se aproxima según una trayectoria circular al primer punto del contorno P_A . El avance programado en la frase APPR está activo en todo el tramo que el control numérico recorre en la frase de aproximación (tramo $P_S - P_A$).

Si ha programado en la frase de aproximación todos los ejes principales X, Y y Z, el control numérico avanzará desde la posición definida de la frase APPR en los tres ejes al mismo tiempo hasta el punto auxiliar P_H . A continuación, el control numérico avanzará desde P_H hasta P_A solo en el espacio de trabajo.

La trayectoria circular se une tangencialmente tanto a la recta $P_S - P_H$ como al primer punto del contorno. De esta forma la trayectoria se determina claramente mediante el radio R.

- ▶ Cualquier tipo de trayectoria: Aproximación al punto de partida P_S
- ▶ Abrir el diálogo con la tecla **APPR DEP** y la Softkey **APPR LCT**



- ▶ Coordenadas del primer punto de contorno P_A
- ▶ Radio R de la trayectoria circular. Introducir R positivo
- ▶ Corrección de radio **G41/G42** para el mecanizado

Ejemplo

N110 G01 X+40 Y+10 G40 F300 M3*	; Aproximar P_S con G40
N120 APPR LCT X+10 Y+20 Z-10 R10 G42 F100*	; Aproximar P_A con G42 , distancia P_H a P_A : R10
N130 G01 X+20 Y+35*	; Finalizar primer elemento de contorno

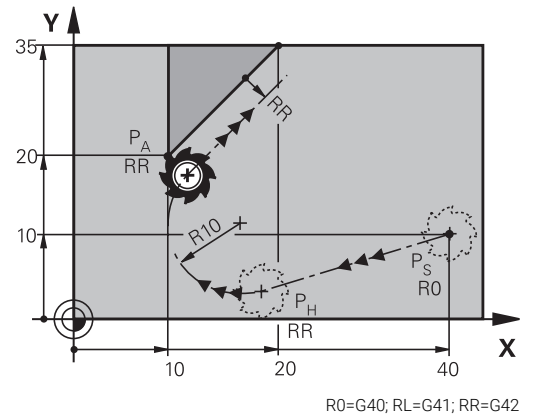

R0=G40; RL=G41; RR=G42

Salida según una recta tangente: DEP LT

El control numérico desplaza la herramienta en una recta desde el último punto de contorno P_E hasta el punto final P_N . La recta se encuentra en la prolongación del último tramo del contorno. P_N se encuentra a la distancia **LEN** de P_E .

- ▶ Programar el último elemento del contorno con punto final P_E y corrección del radio
- ▶ Abrir el diálogo con la tecla **APPR DEP** y la Softkey **DEP LT**

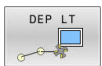

- ▶ **LEN**: introducir la distancia del punto final P_N del último elemento del contorno P_E

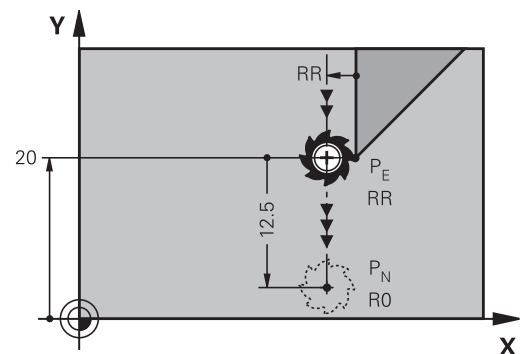

R0=G40; RL=G41; RR=G42

Ejemplo

N110 G01 Y+20 G42 100* ; Aproximar último elemento de contorno P_E con **G42**

N120 DEP LT LEN12.5 100* ; Aproximar P_N , distancia P_E a P_N : **LEN12.5**

Salida según una recta perpendicular al último punto del contorno: DEP LN

El control numérico desplaza la herramienta en una recta desde el último punto de contorno P_E hasta el punto final P_N . La recta parte perpendicularmente desde el último punto del contorno P_E . P_N se encuentra alejado de P_E la distancia **LEN** + radio de la herramienta.

- ▶ Programar el último elemento del contorno con punto final P_E y corrección del radio
- ▶ Abrir el diálogo con la tecla **APPR DEP** y la Softkey **DEP LN**

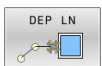

- ▶ **LEN**: Introducir la distancia desde el último punto P_N ; Importante: ¡Introducir **LEN** positivo!

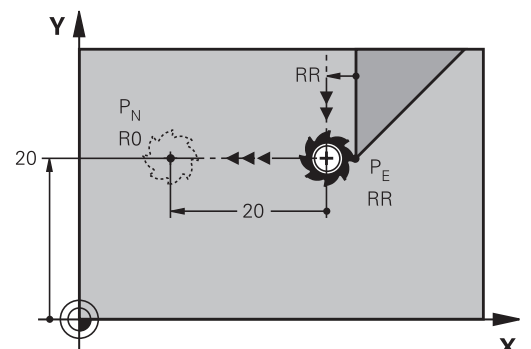

R0=G40; RL=G41; RR=G42

Ejemplo

N110 G01 Y+20 G42 F100* ; Aproximar último elemento de contorno P_E con **G42**

N120 DEP LN LEN+20 F100* ; Aproximar P_N , distancia P_E a P_N : **LEN+20**

Salida según una trayectoria circular tangente: DEP CT

El control numérico desplaza la herramienta en una trayectoria circular desde el último punto de contorno P_E hasta el punto final P_N . La trayectoria circular se une tangencialmente al último tramo del contorno.

- ▶ Programar el último elemento del contorno con punto final P_E y corrección del radio
- ▶ Abrir el diálogo con la tecla **APPR DEP** y la Softkey **DEP CT**



- ▶ Ángulo del punto central **CCA** de la trayectoria circular
- ▶ Radio R de la trayectoria circular
 - La herramienta sale por el lado de la pieza determinado mediante la corrección de radio: Introducir R positivo
 - La herramienta sale por el lado **opuesto** de la pieza determinado mediante la corrección de radio: Introducir R negativo.

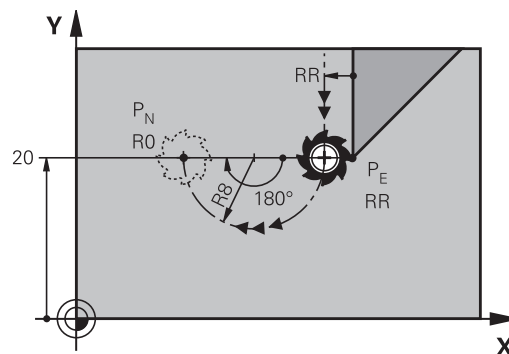

R0=G40; RL=G41; RR=G42

Ejemplo

N110 G01 Y+20 G42 100*	; Aproximar último elemento de contorno P_E con G42
N120 DEP CT CCA180 R+8 F100*	; Aproximar P_N con CCA180 , distancia P_E a P_N : R+8

Salida según una trayectoria circular tangente al contorno y a una recta: DEP LCT

El control numérico desplaza la herramienta en una trayectoria circular desde el último punto de contorno P_E hasta un punto auxiliar P_H . Desde allí se desplaza sobre una recta al punto final P_N . El último elemento del contorno y la recta de $P_H - P_N$ tienen transiciones tangenciales con la trayectoria circular. De esta forma la trayectoria circular está determinada por el radio R.

- ▶ Programar el último elemento del contorno con punto final P_E y corrección del radio
- ▶ Abrir el diálogo con la tecla **APPR/DEP** y Softkey **DEP LCT**:

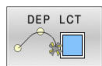

- ▶ Introducir las coordenadas del punto final P_N
- ▶ Radio R de la trayectoria circular. Introducir R positivo

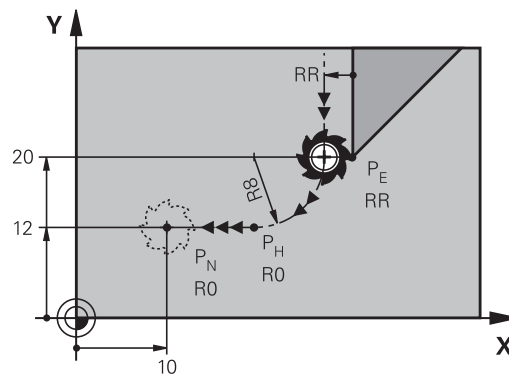







R0=G40; RL=G41; RR=G42

Ejemplo

N110 G01 Y+20 G42 F100*	; Aproximar último elemento de contorno P_E con G42
N120 DEP LCT X+10 Y+12 R8 F100*	; Aproximar P_N , distancia P_E a P_N : R8

5.4 Movimientos de trayectoria – coordenadas cartesianas

Resumen de los tipos de trayectoria

Tecla	Función	Movimiento de la herramienta	Introducciones precisas	Página
	Recta L en inglés: Line G00 y G01	Recta	Coordenadas del punto final	171
	Chaflán: CHF inglés: CHamFer G24	Chaflán entre dos rectas	Longitud del chaflán	172
	Centro círculo CC ; inglés: Circle Center I y J	Ninguno	Coordenadas del punto central del círculo o polo	174
	Arco circular C inglés: Circle G02 y G03	Trayectoria circular alrededor del punto central del círculo CC, al punto final del arco de círculo	Coordenadas del punto final del círculo, sentido de giro	175
	Arco circular CR inglés.: Circle by Radius G05	Trayectoria circular con radio determinado	Coordenadas del punto final del círculo, radio del círculo, sentido de giro	177
	Arco circular CT inglés: Circle Tangential G06	Trayectoria circular tangente al tramo anterior y posterior del contorno	Coordenadas del punto final del círculo	179
	Redondeo de esquinas RND inglés: RouNDing of Corner G25	Trayectoria circular tangente al tramo anterior y posterior del contorno	Radio de la esquina R	173
	Programación libre de contornos FK	Recta o trayectoria circular unida libremente al elemento anterior del contorno	Introducción dependiente de la función	194

Programar funciones de trayectoria

Las funciones de trayectoria se pueden programar fácilmente mediante las teclas de funciones de trayectoria grises. El control numérico pregunta en diálogos adicionales sobre las introducciones necesarias.



Para introducir las funciones DIN/ISO a través de un teclado alfabético conectado por USB, hay que activar la escritura en mayúsculas.

Al comienzo de la frase, el control numérico escribe automáticamente letras mayúsculas .

Recta en marcha rápida G00 o recta con avance F G01

El control numérico desplaza la herramienta sobre una recta desde su posición actual hasta el punto final de la recta. El punto de partida es el punto final de la frase NC anterior.



- ▶ Pulsar la tecla **L** para iniciar una frase NC para un movimiento rectilíneo con avance
- ▶ **Coordenadas** del punto final de la recta, en caso necesario
- ▶ **Corrección de radio G40/G41/G42**
- ▶ **Avance F**
- ▶ **Función auxiliar M**

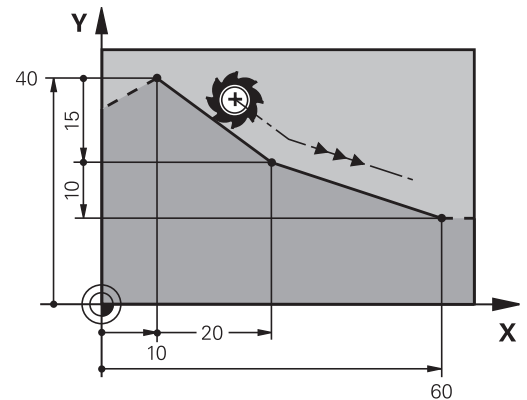

Movimiento con avance rápido

Una frase lineal para una marcha rápida (**Frase G00**) también se puede abrir con la tecla **L**:

- ▶ Pulsar la tecla **L** para iniciar una frase NC para un movimiento rectilíneo
- ▶ Con la tecla de flecha cambiar hacia la izquierda al campo de introducción para las funciones G.
- ▶ Pulsar la Softkey **G00** para un desplazamiento en marcha rápida

Ejemplo

N110 G00 G90 G40 Z+100 M3*

N120 G01 G41 X+10 Y+40 F200*

N130 G91 X+20 Y-15*

N140 G90 X+60 G91 Y-10*

Aceptar la posición real

También se puede generar una frase lineal (frase **G01**) con la tecla **Aceptar posición real**:

- ▶ Desplazar la herramienta en el modo de funcionamiento **Funcionamiento Manual** a la posición que se quiere aceptar
- ▶ Cambiar la visualización de la pantalla a Programación
- ▶ Seleccionar la frase NC detrás de la cual se quiere añadir la frase lineal



- ▶ Pulsar la tecla **ACEPTAR POSICIÓN REAL**
- ▶ El control numérico genera una frase lineal con las coordenadas de la posición real.

Añadir un chaflán entre dos rectas

Las esquinas del contorno generadas por la intersección de dos rectas, se pueden recortar con un chaflán.

- En las frases lineales antes y después de la frase **G24**, se programan las dos coordenadas del plano en el que se ejecuta el chaflán
- La corrección de radio debe ser la misma antes y después de la frase **G24**
- El chaflán debe poder realizarse con la herramienta actual



- ▶ **Sección chaflán:** Longitud del chaflán, en caso necesario:
- ▶ **Avance F** (actúa solo en una frase **G24**)

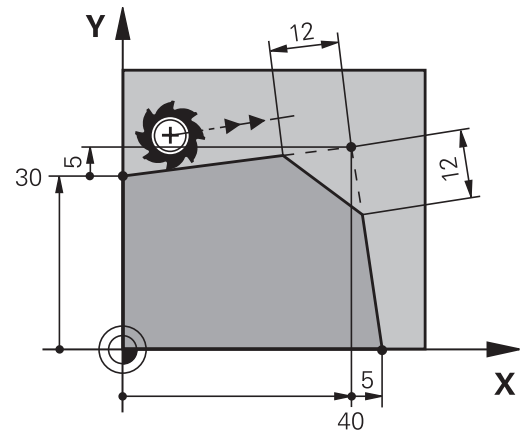

```
N70 G01 G41 X+0 Y+30 F300 M3*
```

```
N80 X+40 G91 Y+5*
```

```
N90 G24 R12 F250*
```

```
N100 G91 X+5 G90 Y+0*
```



Un contorno no puede empezar con una frase **G24**.
El chaflán sólo se ejecuta en el plano de mecanizado.
El punto teórico de la esquina no se mecaniza.
Un avance programado en la frase **G24** actúa únicamente en esta frase CHF. Después, vuelve a ser válido el avance programado antes de la frase **G24**.

Redondeo de esquinas G25

La función **G25** redondea las aristas del contorno.

La herramienta se desplaza según una trayectoria circular, que se une tangencialmente tanto a la trayectoria anterior del contorno como a la posterior.

El radio de redondeo debe poder realizarse con la herramienta llamada.



- ▶ **Radio de redondeo:** radio del arco, si es necesario:
- ▶ **Avance F** (actúa únicamente en la frase **G25**)

```
N50 G01 X+10 Y+40 G41 F300 M3*
N60 G01 X+40 Y+25*
N70 G25 R5 F100*
N80 G01 X+10 Y+5*
```

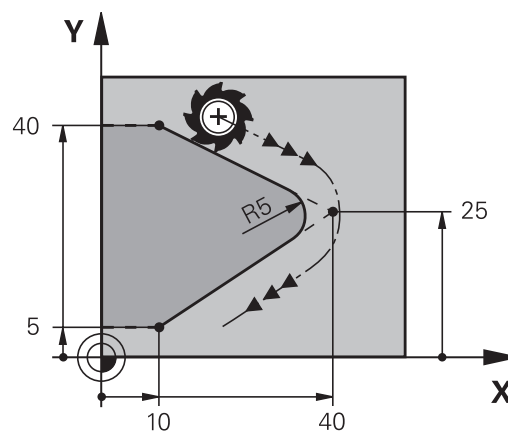

i Las trayectorias anterior y posterior del contorno deben contener las dos coordenadas del plano en el cual se ejecuta el redondeo de esquinas. Si el contorno se mecaniza sin corrección de radio de herramienta, deben programarse ambas coordenadas del plano.

El punto de la esquina no se mecaniza.

Un avance programado en la frase **G25** solo actúa en dicha frase **G25**. Después, vuelve a ser válido el avance programado antes de la frase **G25**.

Una frase **G25** se puede utilizar también para la aproximación suave sobre el contorno

Punto central del círculo I, J

El punto central del círculo corresponde a las trayectorias circulares que se programan con las funciones **G02**, **G03** ó **G05**. Para ello,

- se introducen las coordenadas cartesianas del punto central del círculo en el plano de mecanizado o
- aceptar la última posición programada o
- se aceptan las coordenadas con la tecla

Aceptar posiciones reales

SPEC
FCT

- ▶ Programar el punto central del círculo: pulsar la tecla **SPEC FCT**
- ▶ Pulsar la softkey **FUNCIONES PROGRAMA**
- ▶ Pulsar la Softkey **DIN/ISO**
- ▶ Pulsar la Softkey **I** o **J**
- ▶ Introducir las coordenadas para el punto central del círculo o para aceptar la última posición programada: **G29**

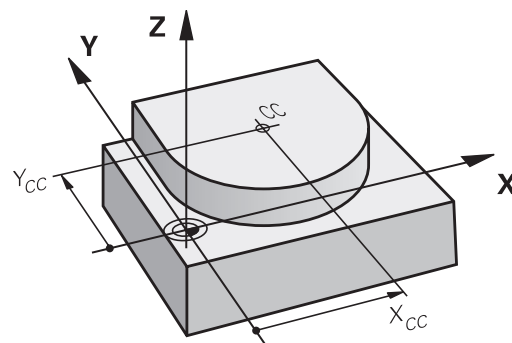

N50 I+25 J+25*

o

N10 G00 G40 X+25 Y+25*

N20 G29*



Las líneas de programa 10 y 20 no se refieren a la figura.

Validez

El punto central del círculo queda determinado hasta que se programa un nuevo punto central del círculo.

Introducir el punto central del círculo en incremental

Una coordenada introducida incrementalmente en el punto central del círculo se refiere siempre a la última posición programada de la herramienta.



Con **I** y **J** se identifica una posición como centro del círculo: La herramienta no se desplaza a esta posición. El centro del círculo es a la vez polo de las coordenadas polares.

Trayectoria circular alrededor del centro del círculo

Antes de programar la trayectoria circular, hay que determinar el punto central del círculo **I, J**. La última posición programada de la herramienta antes de la trayectoria circular es el punto de partida de dicha trayectoria.

Sentido

- En sentido horario: **G02**
 - Sentido antihorario: **G03**
 - Sin entrada de dirección de giro: **G05**. El control numérico realiza el recorrido por la trayectoria circular con la última dirección de giro programada
- ▶ Desplazar la herramienta sobre el punto de partida de la trayectoria circular

- J** ▶ Introducir las **coordenadas** del punto final del círculo
- I**
-  ▶ **Coordenadas** del punto final del arco de círculo, en caso necesario:
- ▶ **Avance F**
- ▶ **Función auxiliar M**

```
N50 I+25 J+25*
N60 G01 G42 X+45 Y+25 F200 M3*
N70 G03 X+45 Y+25*
```

Movimiento circular en otro plano

Normalmente el control numérico determina movimientos circulares en el plano de mecanizado activo. Pero también puede programar círculos que no se encuentren en el espacio de trabajo activo.

Ejemplo

```
N30 T1 G17 S4000*
N50 I+25 K+25*
N60 G01 G42 X+45 Y+25 Z+25 F200 M3*
N70 G03 X+45 Z+25*
```

Si rota estos movimientos circulares a la vez, se producen círculos espaciales (círculos en tres ejes).

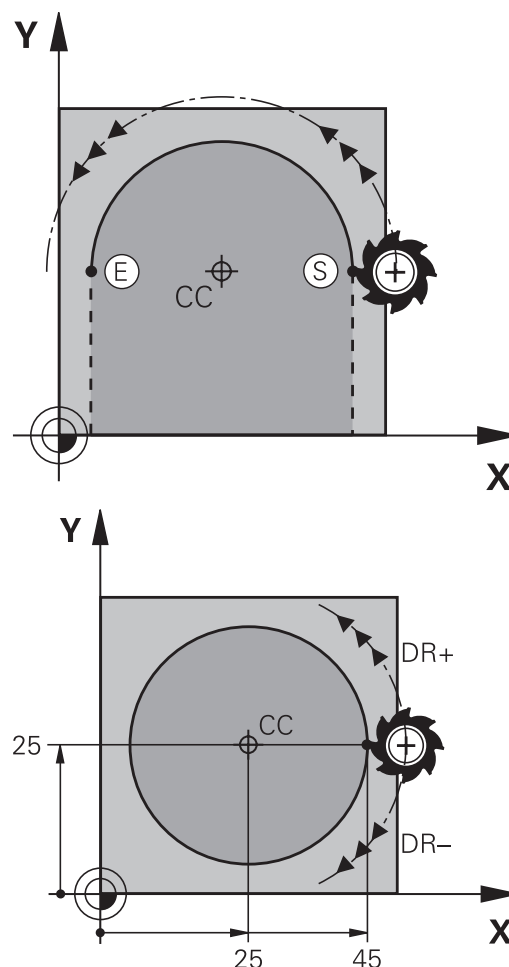

Círculo completo

Para el punto final se programan las mismas coordenadas que para el punto de partida.



El punto de partida y el punto final deben estar en la misma trayectoria circular.

El valor máximo de la tolerancia de introducción es de 0.016 mm. La tolerancia de la introducción se ajusta en el parámetro de máquina **circleDeviation** (N.º 200901).

Círculo más pequeño que puede realizar el control numérico: 0,016 mm.

Trayectoria circular G02/G03/G05 con radio definido

La herramienta se desplaza según una trayectoria circular con radio R.

Sentido

- En sentido horario: **G02**
- Sentido antihorario: **G03**
- Sin entrada de dirección de giro: **G05**. El control numérico realiza el recorrido por la trayectoria circular con la última dirección de giro programada



- ▶ **Coordenadas** del punto final del arco de círculo
- ▶ **Radio R** Atención: El signo determina el tamaño del arco del círculo.
- ▶ **Función auxiliar M**
- ▶ **Avance F**

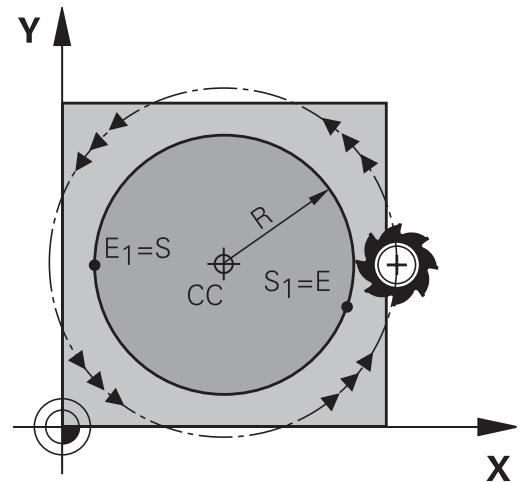

Círculo completo

Para un círculo completo se programan dos frases de círculo sucesivas:

El punto final de la primera mitad del círculo es el punto de partida del segundo. El punto final de la segunda mitad del círculo es el punto de partida del primero.

Angulo central CCA y radio del arco de círculo R

El punto de partida y el punto final del contorno se pueden unir entre sí mediante cuatro arcos de círculo diferentes con el mismo radio:

Arco de círculo pequeño: $CCA < 180^\circ$

El radio tiene signo positivo $R > 0$

Arco de círculo grande: $CCA > 180^\circ$

El radio tiene signo negativo $R < 0$

Mediante el sentido de giro se determina si el arco de círculo está curvado hacia fuera (convexo) o hacia dentro (cóncavo):

Convexo: sentido de giro **G02** (con corrección de radio **G41**)

Cóncavo: sentido de giro **G03** (con corrección de radio **G41**)

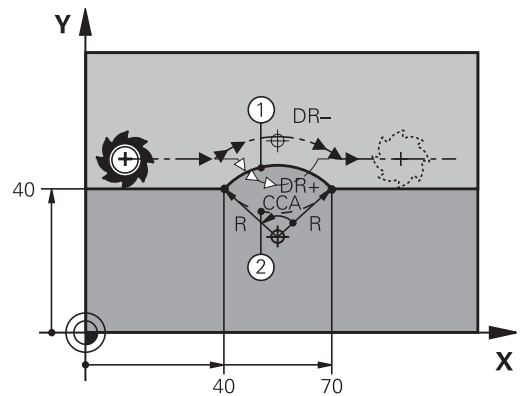

i La distancia del punto de partida al punto final del círculo no puede ser mayor al diámetro del círculo.
 El radio máximo puede ser de 99,9999 m.
 Se pueden emplear ejes angulares A, B y C.
 Normalmente el control numérico determina movimientos circulares en el plano de mecanizado activo. Pero también puede programar círculos que no se encuentren en el espacio de trabajo activo. Si rota estos movimientos circulares a la vez, se producen círculos espaciales (círculos en tres ejes).

N100 G01 G41 X+40 Y+40
F200 M3*

N110 G02 X+70 Y+40 R+20* ; Trayectoria circular 1

O

N110 G03 X+70 Y+40 R+20* ; Trayectoria circular 2

O

N110 G02 X+70 Y+40 R-20* ; Trayectoria circular 3

O

N110 G03 X+70 Y+40 R-20* ; Trayectoria circular 4

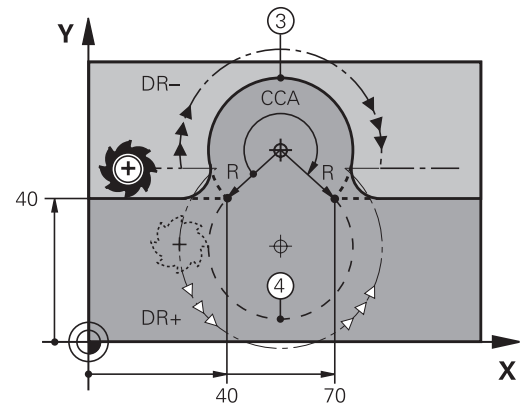

Trayectoria circular G06 con conexión tangencial

La herramienta se desplaza según un arco de círculo tangente a la trayectoria del contorno anteriormente programada.

Una transición es tangencial si en el punto de contacto de los elementos de contorno no hay ningún punto de inflexión o de esquina, por lo que los elementos de contorno se unen continuamente.

El tramo del contorno al que se une tangencialmente el arco de círculo, se programa directamente antes de la frase **G06**. Para ello se precisan como mínimo dos frases de posicionamiento



- ▶ **Coordenadas** del punto final del arco de círculo, en caso necesario:
- ▶ **Avance F**
- ▶ **Función auxiliar M**

```
N70 G01 G41 X+0 Y+25 F300 M3*
```

```
N80 X+25 Y+30*
```

```
N90 G06 X+45 Y+20*
```

```
N100 G01 Y+0*
```



¡La frase **G06** y la trayectoria del contorno anteriormente programada deben contener las dos coordenadas del plano, en el cual se realiza el arco de círculo!

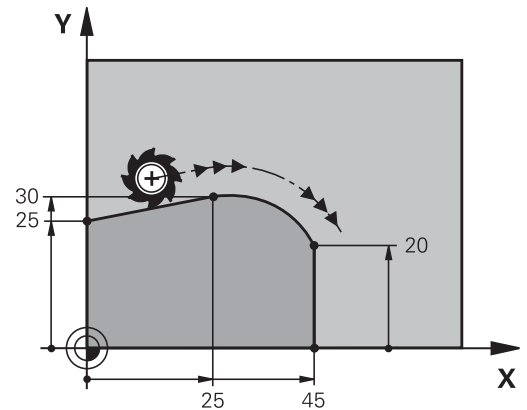

Superponer linealmente una trayectoria circular

Se pueden superponer trayectorias circulares con coordenadas cartesianas en un movimiento lineal, p. ej. para producir una hélice.

La superposición lineal se puede efectuar en las siguientes trayectorias circulares:

- Trayectoria circular **C**

Información adicional: "Trayectoria circular alrededor del centro del círculo ", Página 175

- Trayectoria circular **CR**

Información adicional: "Trayectoria circular G02/G03/G05 con radio definido", Página 177

- Trayectoria circular **CT**

Información adicional: "Trayectoria circular G06 con conexión tangencial", Página 179



La transición tangencial solo afecta a los ejes del plano circular y no a la superposición lineal.

Alternativamente, se pueden superponer trayectorias circulares con coordenadas polares con movimientos lineales.

Información adicional: "Hélice", Página 187

Indicaciones para la introducción

Definir una trayectoria circular **G02**, **G03** o **G05** con tres entradas de ejes mediante la introducción libre de sintaxis.

Información adicional: "Editar el programa NC", Página 211

Ejemplo

```
N110 G03 X+50 Y+50 Z-3 R
+50*
```

; trayectoria circular con
superposición lineal del eje Z

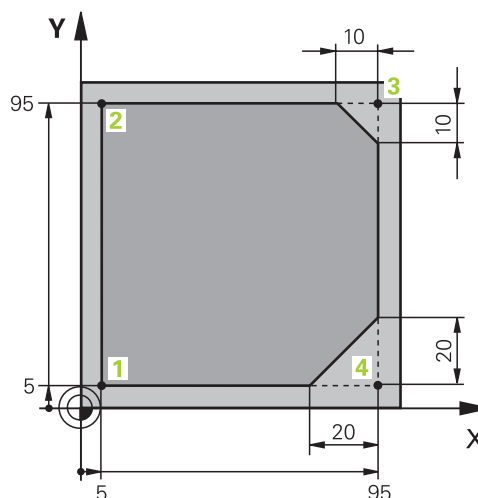
Ejemplo: Movimiento lineal y chaflán en cartesianas

%LINEAL G71 *	
N10 G30 G17 X+0 Y+0 Z-20*	Definición de la pieza en bruto para simular el mecanizado
N20 G31 G90 X+100 Y+100 Z+0*	
N30 T1 G17 S4000*	Llamada a la herramienta con eje del cabezal y revoluciones del cabezal
N40 G00 G40 G90 Z+250*	Retirar la herramienta en el eje del cabezal con marcha rápida
N50 X-10 Y-10*	Posicionamiento previo de la herramienta
N60 G01 Z-5 F1000 M3*	Desplazar a la profundidad de mecanizado con avance F = 1000 mm/min
N70 G01 G41 X+5 Y+5 F300*	Aproximación al punto 1 del contorno, activar la corrección de radio G41
N80 G26 R5 F150*	Aproximación tangencial
N90 Y+95*	Llegada al punto 2
N100 X+95*	Programar la primera recta para Esquina 3
N110 G24 R10*	Programar el chaflán de longitud 10 mm
N120 Y+5*	Programar la segunda recta para Esquina 3 y la primera recta para Esquina 4
N130 G24 R20*	Programar el chaflán de longitud 20 mm
N140 X+5*	Programar la segunda recta para Esquina 4 y aproximar el último punto de contorno 1
N150 G27 R5 F500*	Salida tangencial
N160 G40 X-20 Y-20 F1000*	Retirar la herramienta en el espacio de trabajo, cancelar la corrección del radio
N170 G00 Z+250 M2*	Retirar la herramienta, final del programa
N99999999 %LINEAR G71 *	

Ejemplo: Movimiento circular en cartesianas

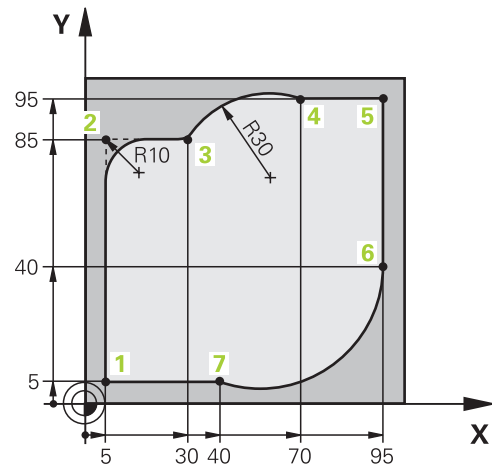

%CIRCULAR G71 *	
N10 G30 G17 X+0 Y+0 Z-20*	Definición de la pieza en bruto para la simulación gráfica del mecanizado
N20 G31 G90 X+100 Y+100 Z+0*	
N30 T1 G17 S4000*	Llamada a la herramienta con eje del cabezal y revoluciones del cabezal
N40 G00 G40 G90 Z+250*	Retirar la herramienta en el eje del cabezal con marcha rápida
N50 X-10 Y-10*	Posicionamiento previo de la herramienta
N60 G01 Z-5 F1000 M3*	Desplazar a la profundidad de mecanizado con avance F = 1000 mm/min
N70 G01 G41 X+5 Y+5 F300*	Aproximar el contorno al punto 1 con corrección del radio G41
N80 G26 R5 F150*	Aproximación tangencial
N90 Y+85*	Programar la primera recta para Esquina 2
N100 G25 R10*	Programar un redondeo con R = 10, avance F = 150 mm/min
N110 X+30*	Aproximar el punto 3 Punto inicial de la trayectoria circular
N120 G02 X+70 Y+95 R+30*	Aproximar el punto 4 Punto final de la trayectoria circular con G02 y radio R = 30 mm
N130 G01 X+95*	Llegada al punto 5
N140 Y+40*	Llegada al punto 6
N150 G06 X+40 Y+5*	Aproximar el punto 7 Punto final de la trayectoria circular, el arco con conexión tangencial al punto 6, el propio control numérico calcula el radio
N160 G01 X+5*	Llegada al último punto del contorno 1
N170 G27 R5 F500*	Dejar el contorno en una trayectoria circular con conexión tangencial
N180 G40 X-20 Y-20 F1000*	Retirar la herramienta del plano de mecanizado, cancelar la corrección de radio
N190 G00 Z+250 M2*	Retirar la herramienta del eje de la herramienta, final del programa
N99999999 %CIRCULAR G71 *	

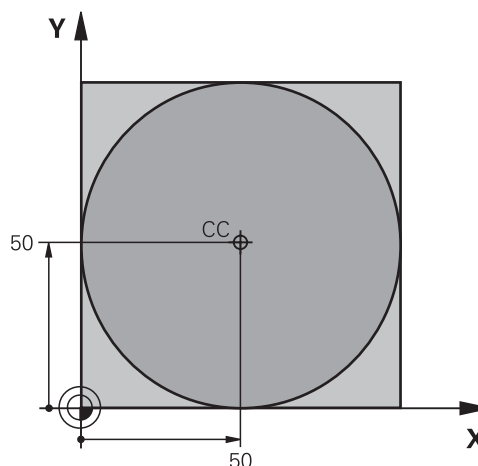
Ejemplo: Círculo completo en cartesianas

%C-CC G71 *	
N10 G30 G17 X+0 Y+0 Z-20*	Definición de la pieza en bruto
N20 G31 G90 X+100 Y+100 Z+0*	
N30 T1 G17 S3150*	Llamada a la herramienta
N40 G00 G40 G90 Z+250*	Retirar la herramienta
N50 I+50 J+50*	Definición del centro del círculo
N60 X-40 Y+50*	Posicionamiento previo de la herramienta
N70 G01 Z-5 F1000 M3*	Desplazamiento a la profundidad de mecanizado
N80 G41 X+0 Y+50 F300*	Aproximación al punto inicial del círculo, corrección de radio G41
N90 G26 R5 F150*	Aproximación tangencial
N100 G02 X+0*	Llegada al punto final del círculo (= punto de partida del círculo)
N110 G27 R5 F500*	Salida tangencial
N120 G01 G40 X-40 Y-50 F1000*	Retirar la hta. del plano de mecanizado, cancelar la corrección de radio
N130 G00 Z+250 M2*	Retirar la hta. en el eje de la misma, final del programa
N99999999 %C-CC G71 *	

5.5 Movimientos de trayectoria – Coordenadas polares











Resumen

Con las coordenadas polares se determina una posición mediante un ángulo **H** y una distancia **R** al polo **I, J** definido anteriormente.

Las coordenadas polares se utilizan preferentemente para:

- Posiciones sobre arcos de círculo
- Dibujos de la pieza con datos de ángulo, p. ej., en círculos de taladros

Resumen de las funciones de trayectoria con coordenadas polares

Tecla	Movimiento de la herramienta	Introducciones precisas	Página
 + 	Recta	Radio polar, ángulo polar del punto final de la recta	185
 + 	Trayectoria circular alrededor del punto central del círculo/ polo hasta el punto final del arco del círculo	Ángulo polar del punto final del círculo	186
 + 	Trayectoria circular en relación a la dirección de giro activada	Angulo en polares del punto final del círculo	186
 + 	Trayectoria circular tangente al tramo anterior del contorno	Radio polar, ángulo polar del punto final del círculo	186
 + 	Superposición de una trayectoria circular con una recta	Radio polar, ángulo polar del punto final del círculo, coordenadas del punto final en el eje de la herramienta	187

Origen de coordenadas polares: polo I, J

El polo (I, J) se puede determinar en cualquier posición del programa NC, antes de indicar las posiciones mediante coordenadas polares. Para determinar el polo se procede igual que para la programación del punto central del círculo.



- ▶ Programar el polo: pulsar la tecla **SPEC FCT**
- ▶ Pulsar la softkey **FUNCIÓNES PROGRAMA**
- ▶ Pulsar la Softkey **DIN/ISO**
- ▶ Pulsar la Softkey **I** o **J**
- ▶ **Coordenadas:** introducir las coordenadas cartesianas para el polo o para aceptar la última posición programada: introducir **G29**. Determinar el polo antes de programar las coordenadas polares. El polo se programa sólo en coordenadas cartesianas. El polo permanece activado hasta que se determina un nuevo polo.

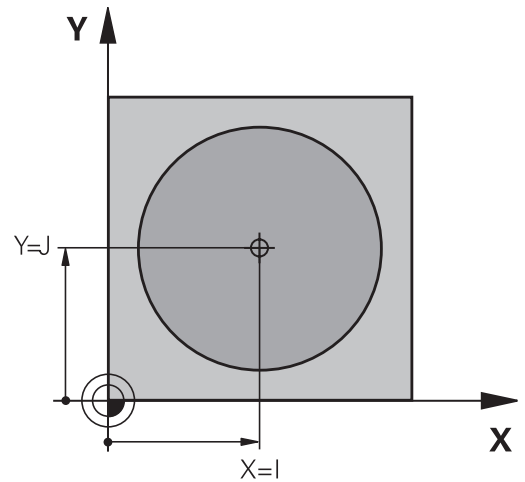

```
N110 I+30 J+10*
```

Recta en marcha rápida G10 o recta con avance F G11

La herramienta se desplaza según una recta desde su posición actual al punto final de la misma. El punto de partida es el punto final de la frase NC anterior.



- ▶ **Radio en coordenadas polares R:** Introducir la distancia del punto final de la recta al polo CC
- ▶ **Ángulo de coordenadas polares H:** posición del ángulo del punto final de la recta entre -360° y $+360^\circ$

El signo de **H** se determina mediante el eje de referencia angular:

- Ángulo del eje de referencia angular a **R** en sentido antihorario: **H**>0
- Ángulo del eje de referencia angular a **R** en el sentido horario: **H**<0

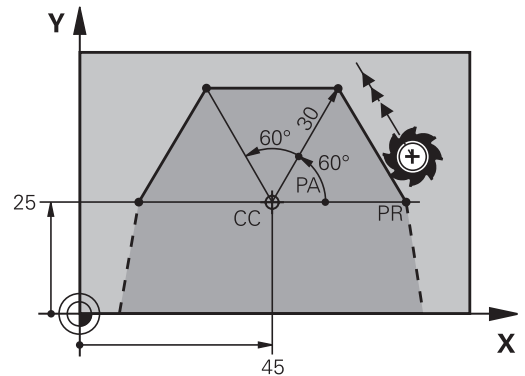

```
N120 I+45 J+45*
N130 G11 G42 R+30 H+0 F300 M3*
N140 H+60*
N150 G91 H+60*
N160 G90 H+180*
```

Trayectoria circular G12/G13/G15 alrededor del polo I, J

El radio en coordenadas polares **R** es a la vez el radio del arco de círculo. **R** viene determinado por la distancia del punto inicial al polo **I, J**. La última posición programada de la herramienta antes de la trayectoria circular es el punto de partida de dicha trayectoria.

Sentido

- En sentido horario: **G12**
- Sentido antihorario: **G13**
- Sin entrada de dirección de giro: **G15**. El control numérico realiza el recorrido por la trayectoria circular con la última dirección de giro programada



- ▶ **Ángulo de coordenadas polares H:** posición del ángulo del punto final de la trayectoria circular entre $-9999,9999^\circ$ y $+9999,9999^\circ$

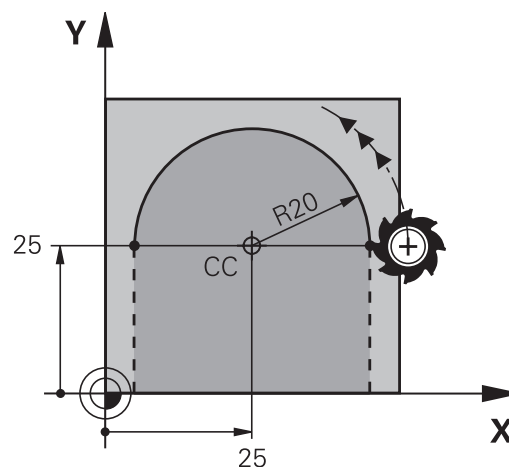

N180 G11 G42 R+20 H+0 F250 M3*

N190 I+25 J+25*

N200 G13 H+180*

Trayectoria circular G16 con conexión tangencial

La herramienta se desplaza según un círculo tangente a la trayectoria anterior del contorno.



- ▶ **Radio en coordenadas polares R:** introducir distancia del punto final de la trayectoria circular al polo **I, J**
- ▶ **Ángulo de coordenadas polares H:** Posición angular del punto final de la trayectoria circular

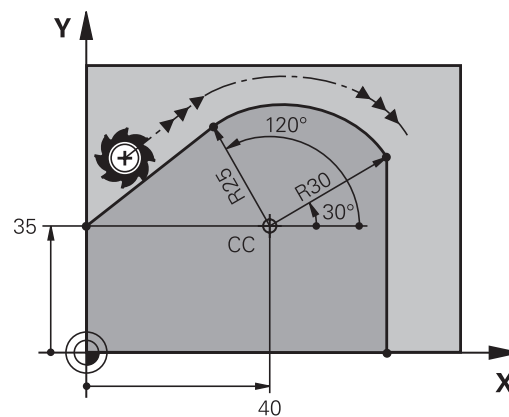

El polo **no** es el punto central del círculo del contorno.

Ejemplo

N120 G01 G42 X+0 Y+35 F250 M3*

N130 I+40 J+35*

N140 G11 R+25 H+120*

N150 G16 R+30 H+30*

N160 G01 Y+0*

Hélice

Una hélice se forma a partir de la superposición de un movimiento circular con coordenadas polares y un movimiento lineal perpendicular a este. La trayectoria circular se programa en un plano principal.

Alternativamente, se pueden superponer las trayectorias circulares con coordenadas cartesianas con movimientos lineales.

Información adicional: "Superponer linealmente una trayectoria circular", Página 180

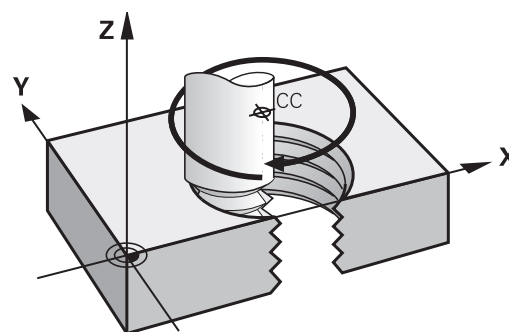

Empleo

- Roscados interiores y exteriores de grandes diámetros
- Ranuras de lubricación

Cálculo de la hélice

Para la programación se precisa la indicación en incremental del ángulo total, que recorre la herramienta sobre la hélice y la altura total de la misma.

- Nº de pasos n: Pasos de roscado + sobrepaso al principio y final del roscado
- Altura total h: Paso P x nº de pasos n
- Ángulo total incremental **G91 H:** Número de pasos x 360° + ángulo para el inicio de la rosca + ángulo para el sobrepaso
- Coordenada Z inicial: Paso P x (pasadas de roscado + sobrepaso al principio del roscado)

Forma de la hélice

La tabla indica la relación entre la dirección del mecanizado, el sentido de giro y la corrección de radio para determinadas formas:

Roscado interior	Dirección	Sentido	Corrección del radio
a derechas	Z+	G13	G41
a izquierdas	Z+	G12	G42
a derechas	Z-	G12	G42
a izquierdas	Z-	G13	G41
Rosca exterior			
a derechas	Z+	G13	G42
a izquierdas	Z+	G12	G41
a derechas	Z-	G12	G41
a izquierdas	Z-	G13	G42

Programación de una hélice

i En **G13**, definir un ángulo total incremental positivo **G91 H** y, en **G14**, un ángulo total negativo. De lo contrario, la herramienta podría recorrer una trayectoria incorrecta.
El ángulo completo **G91 h** puede tener un valor de $-99.999,9999^\circ$ a $+99.999,9999^\circ$.



- ▶ **Ángulo en coordenadas polares:** introducir el ángulo total en incremental, según el cual se desplaza la herramienta sobre la hélice.
- ▶ **Después de introducir el ángulo, se selecciona el eje de la herramienta con una tecla de eje.**
- ▶ Introducir las **coordenadas** para la altura de la hélice en incremental
- ▶ Programar la **corrección del radio** según la tabla

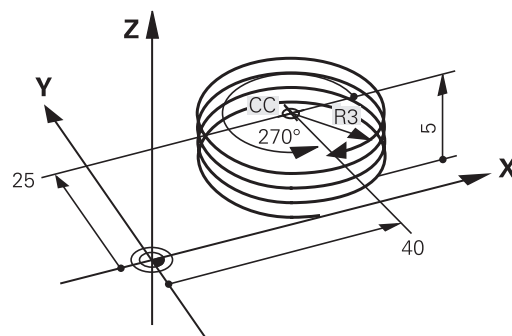

Ejemplo: rosca M6 x 1 mm con 5

N120 G01 Z+0 F100 M3*

N130 I+40 J+25*

N140 G11 G41 R+3 H+270*

N150 G12 G91 H-1800 Z+5*

Ejemplo: Movimiento lineal en polares

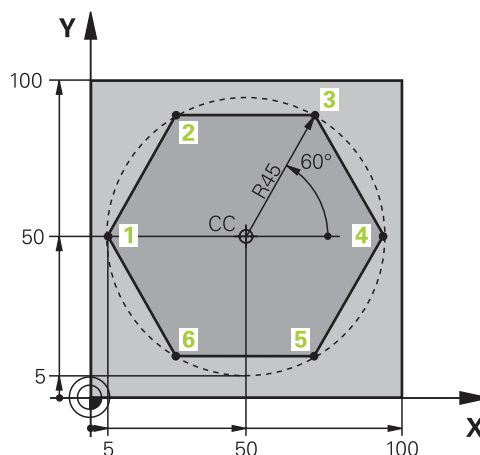

%LINEARPO G71 *	
N10 G30 G17 X+0 Y+0 Z-20*	Definición de la pieza en bruto
N20 G31 G90 X+100 Y+100 z+0*	
N30 T1 G17 S4000*	Llamada a la herramienta
N40 G00 G40 G90 Z+250*	Definición del punto de referencia para las coordenadas polares
N50 I+50 J+50*	Retirar la herramienta
N60 G10 R+60 H+180*	Posicionamiento previo de la herramienta
N70 G01 Z-5 F1000 M3*	Desplazamiento a la profundidad de mecanizado
N80 G11 G41 R+45 H+180 F250*	Llegada al punto 1 del contorno
N90 G26 R5*	Llegada al punto 1 del contorno
N100 H+120*	Llegada al punto 2
N110 H+60*	Llegada al punto 3
N120 H+0*	Llegada al punto 4
N130 H-60*	Llegada al punto 5
N140 H-120*	Llegada al punto 6
N150 H+180*	Llegada al punto 1
N160 G27 R5 F500*	Salida tangencial
N170 G40 R+60 H+180 F1000*	Retirar la hta. del plano de mecanizado, cancelar la corrección de radio
N180 G00 Z+250 M2*	Retirar la hta. en el eje de la misma, final del programa
N99999999 %LINEARPO G71 *	

Ejemplo: Hélice

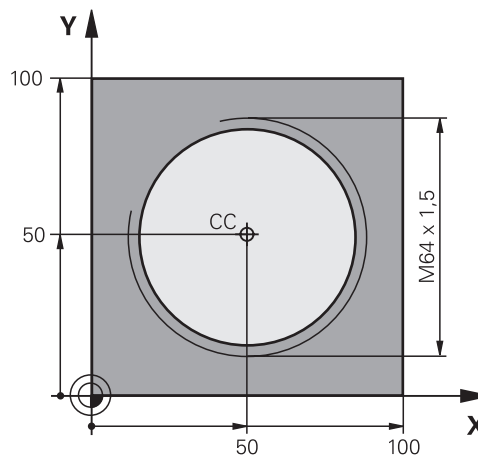

%HELICE G71 *	
N10 G30 G17 X+0 Y+0 Z-20*	Definición de la pieza en bruto
N20 G31 G90 X+100 Y+100 Z+0*	
N30 T1 G17 S1400*	Llamada a la herramienta
N40 G00 G40 G90 Z+250*	Retirar la herramienta
N50 X+50 Y+50*	Posicionamiento previo de la herramienta
N60 G29*	Aceptar la última posición programada como polo
N70 G01 Z-12,75 F1000 M3*	Desplazamiento a la profundidad de mecanizado
N80 G11 G41 R+32 H+180 F250*	Llegada al primer punto del contorno
N90 G26 R2*	Conexión
N100 G13 G91 H+3240 Z+13,5 F200*	Desplazamiento de hélice
N110 G27 R2 F500*	Salida tangencial
N120 G01 G40 G90 X+50 Y+50 F1000*	Retirar la herramienta, final del programa
N130 G00 Z+250 M2*	
N99999999 %HELIX G71 *	

5.6 Movimientos de trayectoria – Programación de contorno libre FK

Nociones básicas

Los planos de piezas no acotados contienen a menudo indicaciones de coordenadas que no se pueden introducir mediante las teclas grises diálogo.

Este tipo de indicaciones se programan directamente con la programación libre de contornos FK, p. ej..

- si hay coordenadas conocidas en el elemento de contorno o en su proximidad,
- si Indicaciones de coordenadas están referidas a otro elemento de contorno.
- si se conocen las indicaciones de dirección y los datos del recorrido del contorno.

El control numérico calcula el contorno de las indicaciones de coordenadas conocidas y apoya al diálogo de programación con el gráfico FK interactivo. La figura de arriba a la derecha muestra una acotación que se introduce sencillamente a través de la programación FK.

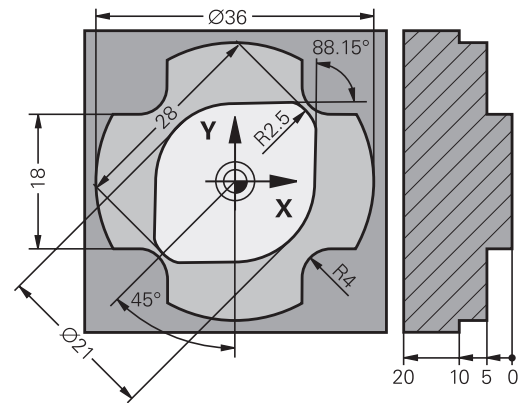

Instrucciones de programación

Para cada elemento del contorno se indican todos los datos disponibles. ¡Se programan también en cada frase NC las indicaciones que no se modifican: los datos que no se programan no son válidos!

Los parámetros Q son admisibles en todos los elementos FK, excepto en aquellos con referencias relativas (p.ej. **RX** o **RAN**), es decir, elementos que se refieren a otras frases NC.

Si en un programa NC se mezclan la programación libre de contornos con la programación convencional, deberá determinarse claramente cada sección FK.

Programar todos los contornos antes de combinarlos, p. ej., con los ciclos SL. De este modo aseguran en primer lugar que los contornos estén definidos correctamente, y eluden así mensajes de error innecesarios.

El control numérico necesita un punto de partida fijo para todos los cálculos. Antes del apartado FK se programa una posición con las teclas grises del diálogo, que contenga las dos coordenadas del plano de mecanizado. En dicha frase NC no se programan parámetros Q.

Cuando la primera Frase NC en el apartado FK es una frase **FCT** o **FLT** hay que programar antes como mínimo dos frases NC mediante las teclas de diálogo grises. De este modo se determina inequívocamente la dirección de aproximación

Un apartado FK no puede empezar directamente detrás de una marca **L**.

La llamada de ciclo **M89** no se puede combinar con programación FK.

Fijar plano de mecanizado

Las trayectorias del contorno se pueden programar con la Programación Libre de Contornos solo en el plano de mecanizado

El control numérico establece el plano de mecanizado de la programación FK según la jerarquía siguiente:

- Mediante el eje de herramienta seleccionado en la función **G30/G31**
- Mediante el plano descrito en una frase **FPOL**
- Mediante el espacio de trabajo definido en la frase de datos **TOOL CALLT** (por ejemplo, **G17** = plano X/Y)

Si no se cumple, está activo el plano estándar **X/Y**.

La visualización de las teclas FK depende básicamente del eje del cabezal en la definición de la pieza en bruto. En caso de que en la definición de la pieza en bruto se introduzca el eje del cabezal **G17**, el control numérico muestra únicamente softkeys FK para el plano X/Y, por ejemplo.



El alcance completo de las funciones del control numérico solo está disponible si se utiliza el eje de herramienta **Z**, p. ej. definición de patrones **PATTERN DEF**.

Los ejes de herramienta **X** e **Y** se pueden utilizar de forma limitada, siempre que estén preparados y configurados por el fabricante.

Cambiar el plano de mecanizado

Si para programar se necesita otro plano de mecanizado que no sea el plano activo actualmente, proceder del modo siguiente:



- ▶ Pulsar la softkey **PLANO XY ZX YZ**
- > El control numérico muestra las softkeys FK que aparecen en el nuevo plano seleccionado.

Gráfico de la programación FK

i Para poder utilizar el gráfico en la programación FK, seleccionar la subdivisión de pantalla **GRAFICO + PROGRAMA**.
Información adicional: "Programación", Página 85

i Programar todos los contornos antes de combinarlos, p. ej., con los ciclos SL. De este modo aseguran en primer lugar que los contornos estén definidos correctamente, y eluden así mensajes de error innecesarios.

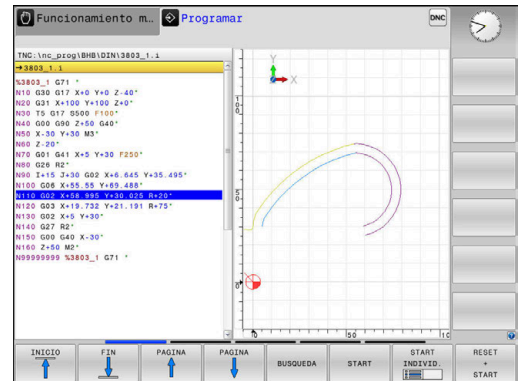

Si faltan las indicaciones de las coordenadas, es difícil determinar el contorno de una pieza. En estos casos el control numérico muestra diferentes soluciones en el gráfico FK y usted selecciona la correcta. En el gráfico FK, el Control numérico emplea diferentes colores:

- **azul:** elemento de contorno determinado de forma inequívoca
 El último elemento de FK lo representa el Control numérico, sólo después del movimiento de salida, en color azul
- **violeta:** elemento de contorno todavía no determinado de forma inequívoca
- **ocre:** trayectoria del centro de la herramienta
- **rojo:** movimiento con marcha rápida
- **verde:** varias soluciones son posibles

Si los datos ofrecen varias soluciones y el elemento de contorno se visualiza en color verde, se selecciona el contorno correcto de la siguiente forma:

- ▶ Pulsando la softkey **MOSTRAR SOLUCION** las veces que sean necesarias hasta que se visualice correctamente el contorno correcto. Emplear la función de zoom si las posibles soluciones no son diferenciables en la visualización estándar
- ▶ El elemento de contorno visualizado se corresponde con el dibujo: Fijar con la softkey **SELECCION SOLUCION**

Si no se quiere fijar aún un contorno representado en color verde, pulsar la softkey **START INDIVID.** para continuar con el diálogo FK.

i Los elementos de contorno representados en verde deben fijarse tan pronto como sea posible con **SELECCION SOLUCION** para limitar la ambigüedad de los siguientes elementos de contorno.

Visualizar números de frase en la ventana de gráficos

Para visualizar números de frase en la ventana de gráficos:





- ▶ Poner la softkey **MOSTRAR N° DE BLOQUE** en **ON**

Abrir diálogo FK

Para abrir el diálogo FK, siga las siguientes indicaciones:

-  ▶ Pulsar la tecla **FK**
- > El control numérico muestra la barra de Softkeys con las funciones FK.

Si se abre el diálogo FK con una de estas softkeys, el control numérico mostrará barras de softkey adicionales. Con ellas se pueden introducir coordenadas conocidas y crear indicaciones de dirección e indicaciones sobre la evolución del contorno.

Softkey	Elemento FK
	Recta con conexión tangencial
	Recta sin conexión tangencial
	Arco de círculo tangente
	Arco de círculo no tangente
	Polo para la programación FK
	Seleccionar el plano de mecanizado

Finalizar el diálogo FK



Para finalizar la barra de Softkeys de la programación FK, siga las siguientes indicaciones:

-  ▶ Pulsar la softkey **FIN**

Alternativa

-  ▶ Pulsar de nuevo la tecla **FK**

Polo para la programación FK

-  ▶ Visualizar las Softkeys para la programación libre de contornos: pulsar la tecla **FK**
-  ▶ Abrir el diálogo para la definición del polo: pulsar la softkey **FPOL**
- > El control numérico muestra las softkeys de eje del plano de mecanizado activo.
- ▶ Introducir las coordenadas del polo mediante estas Softkeys



El polo para la programación FK permanece activo hasta definirse uno nuevo mediante FPOL.

Programar libremente las rectas

Recta sin conexión tangencial



- ▶ Visualizar las Softkeys para la programación libre de contornos: pulsar la tecla **FK**

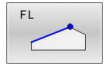

- ▶ Abrir el diálogo para rectas libres: pulsar la softkey **FL**
- ▶ El control numérico muestra softkeys adicionales.
- ▶ Mediante dichas softkeys se introducen en la frase NC todas las indicaciones conocidas
- ▶ Hasta que las indicaciones sean suficientes, el gráfico FK muestra el contorno programado en violeta. Si hay varias soluciones, el gráfico se visualiza en color verde.

Información adicional: "Gráfico de la programación FK", Página 193

Recta con conexión tangencial

Cuando la recta se une tangencialmente a otra trayectoria del contorno, se abre el diálogo con la softkey :



- ▶ Visualizar las Softkeys para la programación libre de contornos: pulsar la tecla **FK**



- ▶ Abrir el diálogo: pulsar la Softkey **FLT**
- ▶ Mediante las Softkeys se introducen en la frase NC todos los datos conocidos

Programar libremente las trayectorias circulares

Trayectoria circular no tangente



- ▶ Visualizar las Softkeys para la programación libre de contornos: pulsar la tecla **FK**

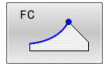

- ▶ Abrir un diálogo para arcos libres: pulsar la softkey **FC**
- ▶ El control numérico muestra softkey para indicaciones directas sobre la trayectoria circular.
- ▶ Mediante dichas softkeys se introducen en la frase NC todas las indicaciones conocidas
- ▶ Hasta que las indicaciones sean suficientes, el gráfico FK muestra el contorno programado en violeta. Si hay varias soluciones, el gráfico se visualiza en color verde.

Información adicional: "Gráfico de la programación FK", Página 193

Trayectoria circular con unión tangencial

Cuando la trayectoria circular se une tangencialmente a otra trayectoria del contorno, se abre el diálogo con la Softkey **FCT**:





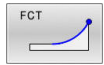

- ▶ Visualizar las Softkeys para la programación libre de contornos: pulsar la tecla **FK**



- ▶ Abrir el diálogo: pulsar la Softkey **FCT**
- ▶ Mediante las Softkeys se introducen en la frase NC todos los datos conocidos

Posibles introducciones

Coordenadas del punto final



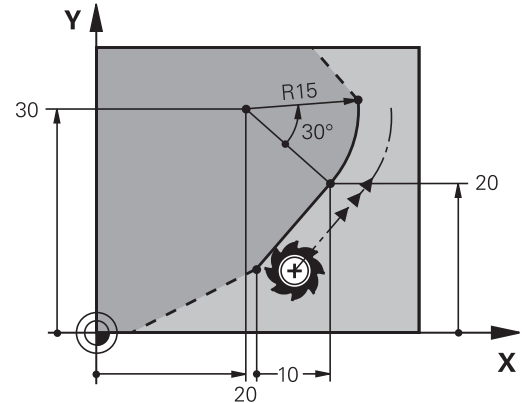

Softkeys	Datos conocidos
 	Coordenadas cartesianas X e Y
 	Coordenadas polares referidas a FPOL

Ejemplo

```
N70 FPOL X+20 Y+30*
N80 FL IX+10 Y+20 G42 F100*
N90 FCT PR+15 IPA+30 DR+ R15*
```



Dirección y longitud de trayectorias de contorno

Softkeys	Datos conocidos
	Longitud de las rectas
	Pendiente de las rectas
	Longitud LEN de la cuerda del segmento del arco de círculo
	Ángulo de entrada AN a la tangente de entrada
	Introducir el ángulo del punto central de la sección del arco

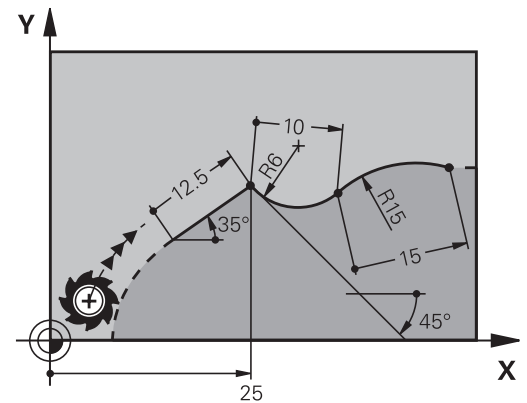
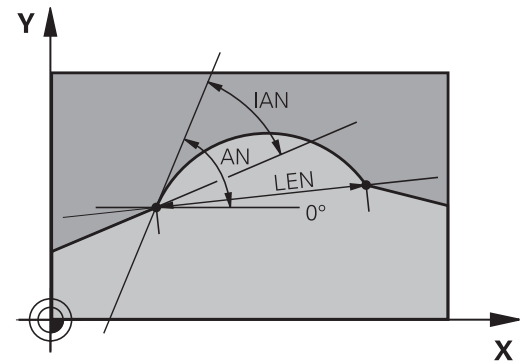

INDICACIÓN

¡Atención: Peligro de colisión!

El control numérico aplica los ángulos de subida incrementales **IAN** a la dirección de la frase de desplazamiento. Los programas NC de los controles numéricos de generaciones anteriores (también el iTNC 530) no son compatibles. Durante el mecanizado de programas NC importados existe riesgo de colisión.

- Comprobar el proceso y el contorno con la simulación gráfica
- Adaptar programas NC en caso necesario

Ejemplo

```
N20 FLT X+25 LEN 12.5 AN+35 G41 F200*
N30 FC DR+ R6 LEN 10 AN-45*
N40 FCT DR- R15 LEN 15*
```

Punto central del círculo CC, radio y sentido de giro en la frase FC-/FCT

Para las trayectorias circulares programadas libremente, el control numérico calcula el punto central del círculo a partir de sus indicaciones. De esta forma también se puede programar en una frase NC un círculo completo con la programación FK.

Si se quiere definir el punto central del círculo en coordenadas polares, se realiza mediante la función FPOL del polo, en vez de CC. FPOL queda activado hasta la siguiente frase NC con FPOL y se determina en coordenadas cartesianas.



Un punto central del círculo o polo programado o calculado de forma automática actúa solamente en segmentos continuos convencionales o FK. Cuando un segmento FK separa dos segmentos de programa programados de forma convencional, se pierde así la información sobre un punto central del círculo o polo. Ambos segmentos programados de forma convencional deben contener también, en su caso, frases CC idénticas. A la inversa, un segmento convencional entre dos segmentos FK conlleva que esta información se pierda.

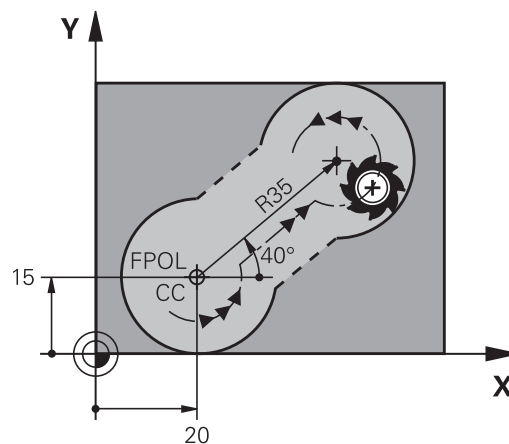

Softkeys

Datos conocidos

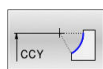
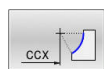

Punto central en coordenadas cartesianas

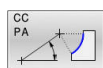
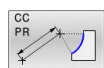

Punto central en coordenadas polares

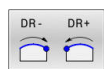

Sentido de giro de la trayectoria circular



Radio de la trayectoria circular

Ejemplo

N10 FC CCX+20 CCY+15 DR+ R15*

N20 FPOL X+20 Y+15*

N30 FL AN+40*

N40 FC DR+ R15 CCPR+35 CCPA+40*

Contornos cerrados

Con la Softkey **CLSD** se marca el principio y el final de un contorno cerrado. De esta forma se reducen las posibles soluciones de la última trayectoria del contorno.

CLSD se introduce adicionalmente para otra indicación del contorno en la primera y última frase NC de una programación FK.

Softkey	Datos conocidos	
	Principio del contorno:	CLSD+
	Final del contorno:	CLSD-

Ejemplo

```

N10 G01 X+5 Y+35 G41 F500 M3*
N20 FC DR- R15 CLSD+ CCX+20 CCY+35*
...
N30 FCT DR- R+15 CLSD-*
    
```

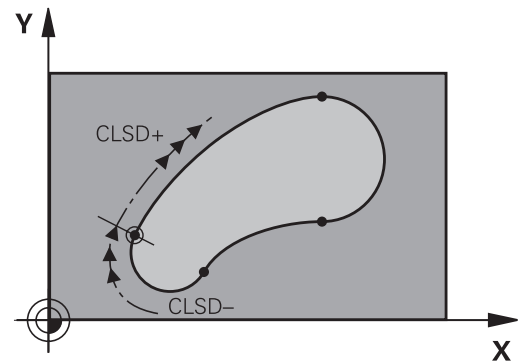









Puntos auxiliares







Tanto para rectas como para trayectorias circulares libres se pueden introducir coordenadas de puntos auxiliares sobre o junto al contorno.

Puntos auxiliares sobre un contorno

Los puntos auxiliares se encuentran directamente en la recta, o bien en la prolongación de la recta, o bien directamente sobre la trayectoria circular.

Softkeys		Datos conocidos
		Coordenada X de un punto auxiliar P1 o P2 de una recta
		Coordenada Y de un punto auxiliar P1 o P2 de una recta
		Coordenada X de un punto auxiliar P1, P2 o P3 de una trayectoria circular
		Coordenada Y de un punto auxiliar P1, P2 o P3 de una trayectoria circular

Puntos auxiliares junto a un contorno

Softkeys		Datos conocidos
		Coordenadas X e Y del punto auxiliar junto a una recta
		Distancia del punto auxiliar a las rectas
		Coordenada X e Y de un pto. auxiliar junto a una trayectoria circular
		Distancia del punto auxiliar a la trayectoria circular

Ejemplo

N10 FC DR- R10 P1X+42.929 P1Y+60.071*

N20 FLT AN-70 PDX+50 PDY+53 D10*

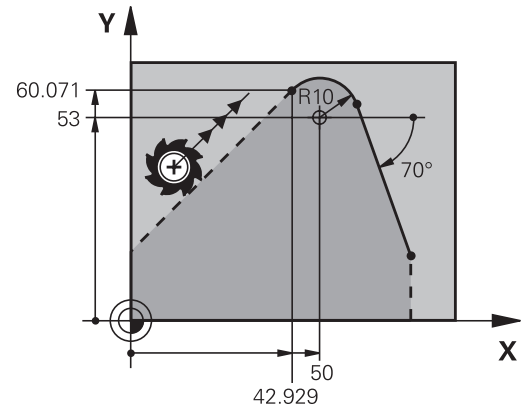

Referencias relativas

Las referencias relativas son indicaciones que se refieren a otra trayectoria del contorno. Las Softkeys y las palabras del pgm para referencias **Relativas** empiezan con una **R** La figura de la derecha muestra las indicaciones de cotas que se deben programar como referencias relativas.

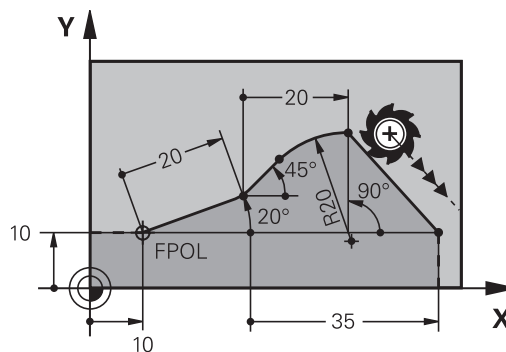

Las coordenadas con una referencia relativa se programan siempre en incremental. Adicionalmente se introduce el número de frase NC de la trayectoria del contorno al que se desea hacer referencia.

La trayectoria del contorno, cuyo nº de frase se indica, no puede estar a más de 64 frases NC de posicionamiento delante de la frase en la cual se programa la referencia

Cuando se borra una frase NC a la cual se ha hecho referencia, el control numérico emite un mensaje de error. Deberá modificarse el programa NC antes de borrar dicha frase NC.

Referencia relativa a Frase NC N:Coordenadas del punto final

Softkeys

Datos conocidos

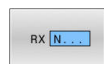

Coordenadas cartesianas referidas a una Frase NC N





Coordenadas polares referidas a una Frase NC N

Ejemplo

N10 FPOL X+10 Y+10*
N20 FL PR+20 PA+20*
N30 FL AN+45*
N40 FCT IX+20 DR- R20 CCA+90 RX 20*
N50 FL IPR+35 PA+0 RPR 20*

Referencia relativa a la frase NC N: Dirección y distancia del tramo del contorno

Softkey	Datos conocidos
 RAN [N...]	El ángulo entre la recta y otro elemento del contorno, o bien entre la tangente de entrada del arco del círculo y otro elemento del contorno
 PAR [N...]	Recta paralela a otro elemento del contorno
 DP	Distancia de las rectas a la trayectoria del contorno paralelo

Ejemplo

N10 FL LEN 20 AN+15*

N20 FL AN+105 LEN 12.5*

N30 FL PAR 10 DP 12.5*



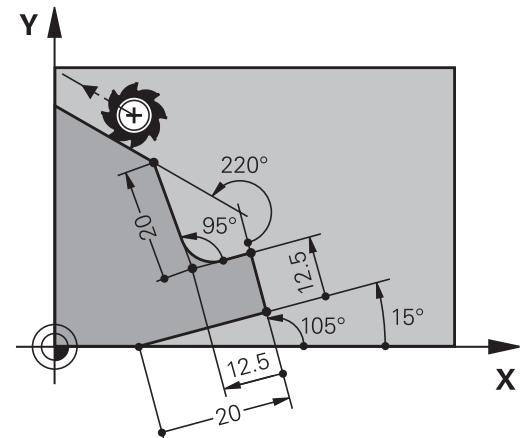

N40 FSELECT 2*

N50 FL LEN 20 IAN+95*

N60 FL IAN+220 RAN 20*



Referencia relativa a la frase NC N: Punto central del círculo CC

Softkey	Datos conocidos	
 RCCX [N...]	 RCCY [N...]	Coordenadas cartesianas del punto central del círculo referidas a la frase NC N
 RCCPR [N...]	 RCCPA [N...]	Coordenadas polares del punto central del círculo referidas a la frase NC N

Ejemplo

N10 FL X+10 Y+10 G41*

N20 FL ...*

N30 FL X+18 Y+35*

N40 FL ...*

N50 FL ...*

N60 FC DR- R10 CCA+0 ICCX+20 ICCY-15 RCCX10 RCCY30*

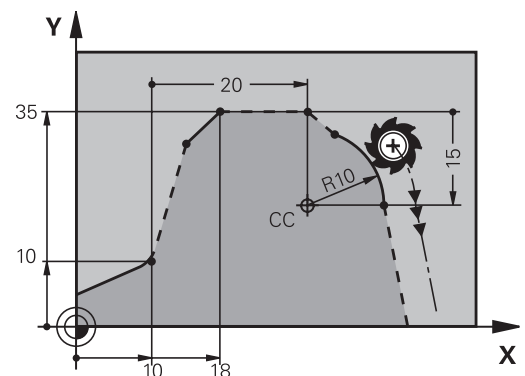

Ejemplo: Programación FK 1

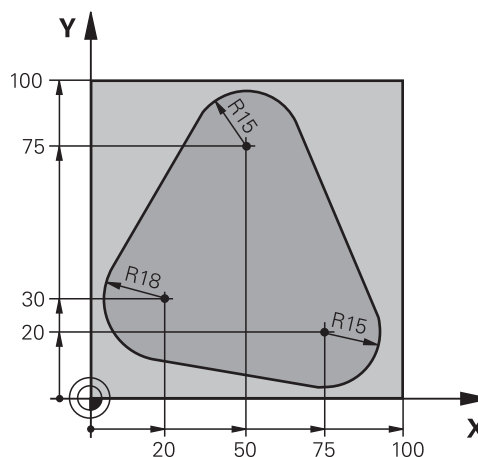

%FK1 G71 *	
N10 G30 G17 X+0 Y+0 Z-20*	Definición de la pieza en bruto
N20 G31 X+100 Y+100 Z+0*	
N30 T 1 G17 S500*	Llamada a la herramienta
N40 G00 G90 Z+250 G40 M3*	Retirar la herramienta
N50 G00 X-20 Y+30 G40*	Posicionamiento previo de la herramienta
N60 G01 Z-10 G40 F1000*	Desplazamiento a la profundidad de mecanizado
N70 APPR CT X+2 Y+30 CCA90 R+5 G41 F250*	Aproximación al contorno según un círculo con conexión tangente
N80 FC DR- R18 CLSD+ CCX+20 CCY+30*	Apartado FK:
N90 FLT*	Para cada trayectoria del contorno se programan los datos conocidos
N100 FCT DR- R15 CCX+50 CCY+75*	
N110 FLT*	
N120 FCT DR- R15 CCX+75 CCY+20*	
N130 FLT*	
N140 FCT DR- R18 CLSD- CCX+20 CCY+30*	
N150 DEP CT CCA90 R+5 F2000*	Salida del contorno según un círculo con conexión tangente
N160 G00 X-30 Y+0*	
N170 G00 Z+250 M2*	Retirar la herramienta, final del programa
N99999999 %FK1 G71 *	

6

**Ayudas de
programación**



6.1 Función GOTO

Emplear la tecla GOTO





Saltar con la tecla GOTO

Independientemente del modo de funcionamiento activo, con la tecla **GOTO** se puede saltar, en el programa NC, hasta una posición determinada.

Debe procederse de la siguiente forma:

-  ▶ Pulsar la tecla **GOTO**
- ▶ El control numérico muestra una ventana de superposición.
- ▶ Introducir número
-  ▶ Mediante Softkey, seleccionar la instrucción de salto, p. ej. Saltar el número introducido hacia abajo

El control numérico ofrece las posibilidades siguientes:

Softkey	Función
	Saltar hacia arriba el número de filas introducidas
	Saltar hacia abajo el número de filas introducidas
	Saltar al número de frase introducido
	Saltar al número de frase introducido





Utilizar la función de salto **GOTO** exclusivamente al programar y probar programas NC. Durante el mecanizado, utilizar la función **Avan.frase**

Información adicional: Manual de instrucciones **Configurar, probar y ejecutar programas NC**

Selección rápida con la tecla GOTO

Con la tecla **GOTO** se puede abrir la ventana Smart-Select, con la que se pueden seleccionar fácilmente funciones especiales o ciclos.

Para seleccionar funciones especiales debe procederse del siguiente modo:

-  ▶ Pulsar la tecla **SPEC FCT**
-  ▶ Pulsar la tecla **GOTO**
- ▶ El control numérico muestra una ventana superpuesta con la vista de estructura de las funciones especiales
- ▶ Seleccionar función deseada

Información adicional: Manual de instrucciones **Programar ciclos de mecanizado**

Abrir la ventana de selección con la tecla GOTO

Si el control numérico ofrece un menú de selección, con la tecla **GOTO** se puede abrir la ventana de selección. Por consiguiente, se ven las introducciones posibles

6.2 Teclado en pantalla

Si se emplea la versión compacta (sin teclado alfabético) del control numérico, se pueden introducir las letras y signos especiales con el teclado de pantalla o con un teclado alfabético conectado con USB.

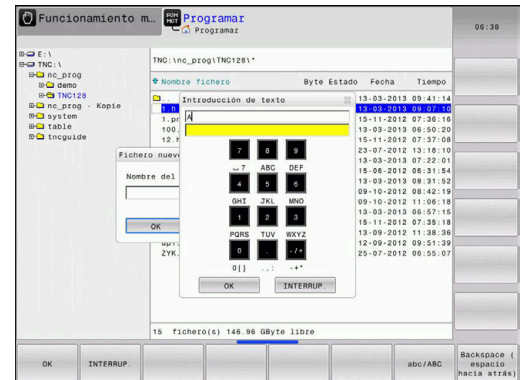

Introducir texto con el teclado de pantalla

Para trabajar con el teclado de pantalla, proceder del modo siguiente:

- ▶ Pulsar la tecla **GOTO**, para introducir letras p. ej. para nombres de programa o nombres de listas con el teclado de pantalla
- ▶ El control numérico abre una ventana en la que se representa el campo de introducción de dígitos del control numérico con la asignación de letras correspondiente.
- ▶ Pulsar repetidamente la tecla numérica hasta que el cursor esté en la letra deseada
- ▶ Esperar a que el control numérico incorpore la cifra seleccionada, antes de proceder a introducir la cifra siguiente
- ▶ Aceptar el texto en el campo de diálogo abierto con la Softkey **OK**

Seleccionar con la softkey **abc/ABC** entre mayúsculas y minúsculas. Si el constructor de la máquina ha definido caracteres especiales adicionales, estos puede añadirse y llamarse mediante la softkey **SIGNOS ESPECIAL..** Para borrar caracteres individuales, pulsar la softkey **BACKSPACE**.

6.3 Presentación de los programas NC

Realce de sintaxis

El control numérico representa los elementos sintácticos con diferentes colores dependiendo de su significado. Mediante la distinción de colores se facilita la lectura y mejora la presentación de los programas NC.

Distinción en color de los elementos de sintaxis

Empleo	Color
Color estándar	Negro
Presentación de comentarios	Verde
Presentación de valores numéricos	Azul
Representación de los números de frase	Violeta
Representación de FMAX	Orange
Representación del avance	Marrón

Barra desplegable

Con la barra desplegable en el borde derecho de la ventana de programa se puede desplazar el contenido de la pantalla con el ratón. Además, mediante tamaño y posición de la barra desplazable se pueden obtener conclusiones sobre la longitud del programa y la posición del cursor.

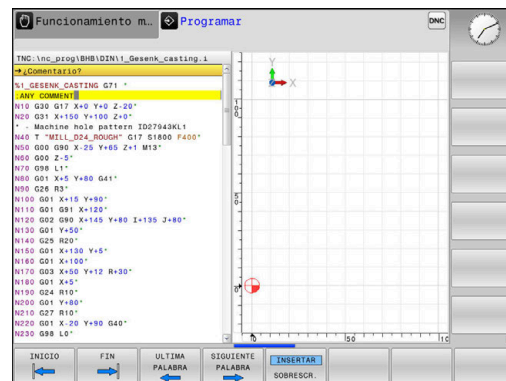

6.4 Añadir comentarios

Aplicación

Se pueden añadir comentarios en un programa NC a fin de explicar pasos de programa o de ofrecer instrucciones.

i El control numérico muestra de forma diferente comentarios más largos según los parámetros de máquina **lineBreak** (núm. 105404). O bien las filas de comentarios tienen un salto de línea o el símbolo **>>** simboliza contenido adicional.
El último carácter en una frase de comentario no puede ser una tilde (~).

Tiene varias posibilidades para introducir un comentario.

Comentario durante la introducción del programa

i Para esta función se necesita un teclado alfabético conectado por USB.

- ▶ Introducir datos para una frase NC
- ▶ Pulsar ; (punto y coma) en el teclado alfanumérico
- > El control numérico mostrará la pregunta **¿Comentario?**
- ▶ Introducir comentario
- ▶ Cerrar la frase NC con la tecla **END**

Añadir un comentario posteriormente

i Para esta función se necesita un teclado alfabético conectado por USB.

- ▶ Seleccionar la frase NC a la que desea añadir el comentario
- ▶ Seleccionar con la tecla de flecha derecha la última palabra de la frase NC:
- ▶ Pulsar ; (punto y coma) en el teclado alfanumérico
- > El control numérico mostrará la pregunta **¿Comentario?**
- ▶ Introducir comentario
- ▶ Cerrar la frase NC con la tecla **END**

Comentario en una Frase NC propia

i Para esta función se necesita un teclado alfabético conectado por USB.

- ▶ Seleccionar la frase detrás de la cual desea añadir la frase de estructuración
- ▶ Abrir un diálogo de programación con la tecla ; (punto y coma) en el teclado alfabético
- ▶ Introducir el comentario y cerrar la frase NC con la tecla **END**

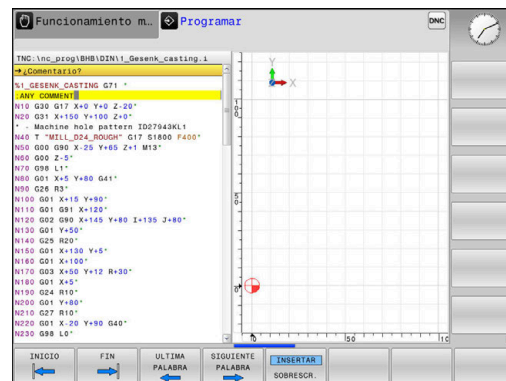

Comentar la frase NC posteriormente

Si desea modificar una frase NC existente con un comentario, siga las siguientes indicaciones:

- ▶ Seleccionar la frase NC que quiere comentar



- ▶ Pulsar la softkey **AÑADIR COMENTARIO**
- ▶ El control numérico generará un ; (punto y coma) al principio de la frase.
- ▶ Pulsar tecla **FIN**:

Modificar un comentario en una frase NC

Para modificar una frase NC comentada en una frase NC activa, siga las siguientes indicaciones:

- ▶ Seleccionar la frase comentada que desea modificar



- ▶ Pulsar la softkey **ELIMINAR COMENTARIO**
Alternativa
- ▶ Pulsar la tecla > en el teclado alfanumérico
- ▶ El control numérico eliminará el ; (punto y coma) al principio de la frase.
- ▶ Pulsar tecla **FIN**:

Funciones al editar el comentario

Softkey	Función
	Saltar al principio del comentario
	Saltar al final del comentario
	Saltar al principio de una palabra. Separe las palabras con un espacio en blanco
	Saltar al final de una palabra. Separe las palabras con un espacio en blanco
	Conmutar entre modo de inserción y modo de sobrescritura

6.5 Editar el programa NC





La introducción de determinados elementos sintácticos no es posible directamente mediante las teclas y softkeys disponibles en el editor de NC, por ejemplo, las frases LN.

Para impedir el uso de un editor de texto externo, el control numérico ofrece las siguientes posibilidades:

- Introducción libre de sintaxis en el editor de texto interno del control numérico
- Introducción libre de sintaxis en el editor de NC mediante la tecla **?**

Introducción libre de sintaxis en el editor de texto interno del control numérico

Para completar un programa de NC con sintaxis adicional, siga las siguientes indicaciones:



- | | |
|---|--|
|  | ▶ Pulsar la tecla PGM MGT |
| | ➢ El control numérico abre la gestión de ficheros. |
|  | ▶ Pulsar la softkey MAS FUNCIONES |
|  | ▶ Pulsar la softkey SELECC. EDITOR |
| | ➢ El control numérico abre una ventana de selección. |
|  | ▶ Seleccionar la opción EDITOR DE TEXTO |
| | ▶ Confirmar la selección con OK |
| | ▶ Completar la sintaxis deseada |

i El control numérico no realiza ningún tipo de comprobación de sintaxis en el editor de texto. En lo sucesivo, compruebe las introducciones en el editor de NC.

Introducción libre de sintaxis en el editor de NC mediante la tecla ?

i Para esta función se necesita un teclado alfabético conectado por USB.

Para completar un programa de NC abierto disponible con sintaxis adicional, siga las siguientes indicaciones:

- | | |
|---|--|
|  | ▶ introducir ? |
| | ➢ El control numérico abre una nueva frase NC. |
|  | |
|  | ▶ Completar la sintaxis deseada |
| | ▶ Confirmar la introducción con END |

i El control numérico realiza una comprobación de sintaxis tras la confirmación. Los errores provocan frases de **ERROR**.

6.6 Saltar Frases NC

Añadir caracteres /

Se pueden ocultar frases NC selectivamente.

Para ocultar frases NC en el modo de funcionamiento **Programar** debe procederse del modo siguiente:



- ▶ Seleccionar la frase NC deseada

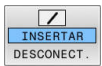

- ▶ Pulsar la softkey **INSERTAR**
- > El control numérico introduce el carácter /.

Borrar los caracteres /

Para volver a mostrar frases NC en el modo de funcionamiento **Programar** debe procederse del modo siguiente:



- ▶ Seleccionar la frase NC ocultada



- ▶ Pulsar la softkey **DESCONECT.**
- > El control numérico retira el carácter /.

6.7 Estructurar programas NC

Definición, posibles aplicaciones

El control numérico le ofrece la posibilidad de comentar los Programas NC con frases de estructuración. Las frases de estructuración son textos breves (máx. 252 caracteres) que se entienden como comentarios o títulos de las frases siguientes del programa.

Los programas NC largos y complicados se hacen más visibles y se comprenden mejor mediante frases de estructuración.

Esto facilita el trabajo en posteriores modificaciones del programa NC. Las frases de estructuración se añaden en cualquier posición dentro del programa NC de mecanizado.

Las frases de estructuración se pueden también representar en una ventana propia y se pueden ejecutar o completar. Para ello, utilizar una subdivisión de la pantalla conveniente.

El control numérico gestiona los puntos de estructuración añadidos en un fichero separado (extensión .SEC.DEP). Con ello se aumenta la velocidad al navegar en la ventana de estructuración.

En los siguientes modos de funcionamiento puede seleccionar subdivisión de pantalla **ESTRUCT. + PROGRAMA**:

- Ejecución frase a frase
- Ejecución continua
- Programar

Visualizar la ventana de estructuración/cambiar la ventana activa



- ▶ Visualizar la ventana de estructuración: para la subdivisión de pantalla, pulsar la softkey **ESTRUCT. + PROGRAMA**



- ▶ Cambiar la ventana activa: Pulsar la softkey **CAMBIAR VENTANA**

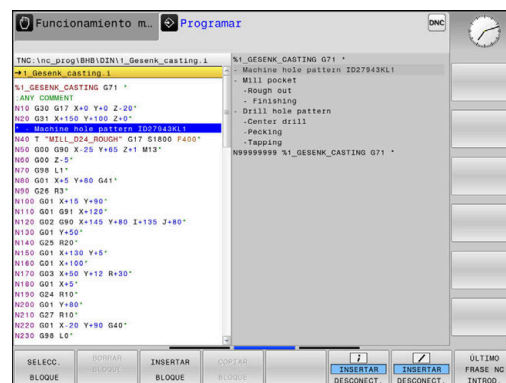

Insertar la frase de estructuración en la ventana del programa

- ▶ Seleccionar la frase NC deseada, detrás de la cual se quiere añadir la frase de estructuración



- ▶ Pulsar la tecla **SPEC FCT**



- ▶ Pulsar la softkey **AYUDAS DE PROGRAM.**



- ▶ Pulsar la softkey **INSERTAR SECCION**

- ▶ Introducir el texto de estructuración



- ▶ Si es necesario, modificar la profundidad de estructuración mediante Softkey (sangrado)



Se pueden sangrar puntos de estructuración exclusivamente durante la edición.



Asimismo, es posible introducir frases de estructuración con la combinación de teclas **Shift + 8**.

Seleccionar frases en la ventana de estructuración

Cuando en la ventana de estructuración salte de frase a frase, el control numérico muestra la visualización de frase a la ventana de programa. De esta forma se saltan grandes partes del programa en pocos pasos.

6.8 La calculadora

Manejo

El control numérico dispone de una calculadora con las funciones matemáticas más importantes.

- ▶ Mostrar con la tecla **CALC** de la calculadora
- ▶ Seleccionar las funciones de cálculo: seleccionar un comando abreviado mediante una softkey o introducir con un teclado alfabético externo
- ▶ Cerrar la calculadora con la tecla **CALC**

Función de cálculo	Comando abreviado (softkey)
Sumar	+
Restar	-
Multiplicar	*
Dividir	/
Cálculo entre paréntesis	()
Arcocoseno	ARC
Seno	SEN
Coseno	COS
Tangente	TAN
Elevar un valor a una potencia	X^Y
Sacar la raíz cuadrada	SQRT
Función de inversión	1/x
PI (3.14159265359)	PI
Sumar un valor a la memoria intermedia	M+
Guardar un valor en la memoria intermedia	MS
Llamada a la memoria intermedia	MR
Borrar la memoria intermedia	MC
Logaritmo natural	LN
Logaritmo	LOG
Función exponencial	e^x
Comprobar el signo	SGN
Generar un valor absoluto	ABS

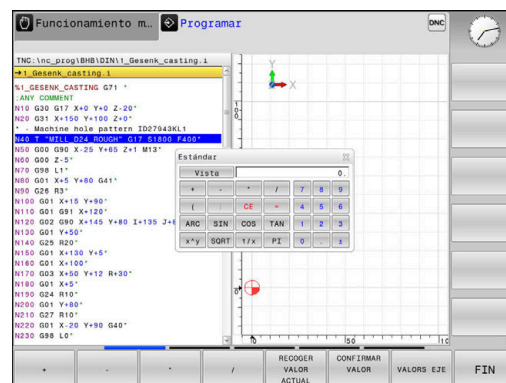

Función de cálculo	Comando abreviado (softkey)
Suprimir cifras decimales	INT
Suprimir las cifras enteras	FRAC
Valor modular	MOD
Seleccionar vista	Vista
Borrar valor	CE
Unidad dimensional	mm o pulgadas
Representar el valor del ángulo en radianes (estándar, valor del ángulo en grados)	RAD
Seleccionar el tipo de visualización del valor numérico	DEC (decimal) o HEX (hexadecimal)

Aceptar en el Programa NC el valor calculado

- ▶ Seleccionar con las teclas la palabra en la que se debe adoptar el valor calculado
- ▶ Abrir la calculadora con la tecla **CALC** y ejecutar el cálculo deseado
- ▶ Pulsar la softkey **CONFIRMAR VALOR**
- > El control numérico acepta el valor en el campo de entrada de datos activo y cierra la calculadora.



En la calculadora se pueden aceptar también valores procedentes de un programa NC. Si pulsa la softkey **RECOGER VALOR ACTUAL** o la tecla **GOTO**, el control numérico acepta el valor el campo de introducción activo en la calculadora.

En esta versión, la calculadora queda activa incluso tras cambiar el modo de funcionamiento. Pulsar la Softkey **END**, a fin de cerrar la calculadora.

Funciones en la calculadora

Softkey	Función
VALORS EJE	Incorporar el valor de la correspondiente posición del eje como valor teórico o incorporar el valor de referencia en la calculadora de bolsillo.
RECOGER VALOR ACTUAL	Incorporar a la calculadora el valor numérico del campo de entrada activo
CONFIRMAR VALOR	Incorporar el valor numérico de la calculadora en el campo de entrada activo
COPIAR VALOR ACTUAL	Copiar el valor numérico de la calculadora
INSERTAR VALOR COPIADO	Insertar el valor numérico copiado en la calculadora
ORDENADOR DE DATOS DE CORTE	Abrir el contador de datos de corte



También se puede desplazar la calculadora con las teclas cursoras del teclado alfabético. En el caso de que haya conectado un ratón, con el mismo también podrá posicionar la calculadora.

6.9 Contador de datos de corte

Aplicación

Gracias al nuevo contador de datos de corte, se puede calcular la velocidad de giro del cabezal y el avance en un proceso de mecanizado. Entonces, en el programa NC los valores calculados se pueden incorporar a un diálogo de avance o velocidad de giro abierto.

Para abrir el ordenador de datos de corte, pulsar la softkey **ORDENADOR DE DATOS DE CORTE**.

El control numérico muestra la softkey cuando se:

- pulsar la tecla **CALC**
- Al definir la velocidad de giro, pulsar la tecla **CALC**
- Definir avances
- pulsar la softkey **F** en el modo de funcionamiento **Funcionamiento Manual**
- pulsar la softkey **S** en el modo de funcionamiento **Funcionamiento Manual**

Vistas del calculador de datos de corte

En función de si se calcula una velocidad de giro o un avance, se visualiza el contador de datos de corte con distintos campos de entrada:

Ventana para el cálculo de la velocidad de giro:

Teclas de acceso rápido	Significado
-------------------------	-------------

T:	Número de herramienta
D:	Diámetro de la herramienta
VC:	Velocidad de corte
S=	Resultado para velocidad del cabezal

Si se abre el calculador de la velocidad de giro en un diálogo, en el que ya se define una herramienta, el calculador de la velocidad de giro acepta automáticamente el número de herramienta y el diámetro. A continuación se introduce únicamente **VC** en el campo de diálogo.

Ventana para el cálculo del avance:

Teclas de acceso rápido	Significado
-------------------------	-------------

T:	Número de herramienta
D:	Diámetro de la herramienta
VC:	Velocidad de corte
S:	Velocidad cabezal
Z:	Número de cuchillas

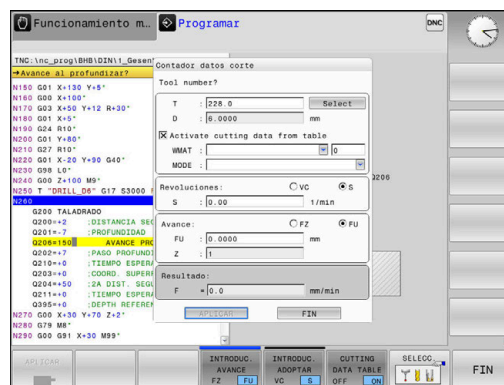

Teclas de acceso rápido	Significado
FZ:	Avance por diente
FU:	Avance por revolución
F=	Resultado para el avance



Se acepta el avance de la frase **T** mediante la softkey **F AUTO** en las siguientes frases NC. Si debe modificar el avance posteriormente, únicamente adapte el valor del avance en la frase **T**.

Funciones en el calculador de datos de corte

Dependiendo de donde se abre el calculador de datos de corte, se dispone de las siguientes posibilidades:

Softkey	Función
	Aceptar el valor del ordenador de datos de corte en el Programa NC
	Conmutar entre cálculo del avance y cálculo de la velocidad de giro
	Conmutar entre avance por diente y avance por vuelta (revolución)
	Conectar o desconectar Trabajar con tabla de datos de corte
	Seleccionar la herramienta desde la tabla de herramientas
	Desplazar el contador de datos de corte en la dirección de la flecha
	Cambiar a la calculadora
	Utilizar valores en pulgadas en el contador de datos de corte
	Finalizar el contador de datos de corte

Trabajar con tablas de datos de corte

Aplicación

Si en el control numérico se depositan tablas para materiales de la pieza, materiales de corte y datos de corte, el calculador de datos de corte puede compensar estos valores de tabla.

Antes de trabajar con la compensación automática de velocidad de giro y de avance, proceder del siguiente modo:

- ▶ Registrar el material de la pieza en la tabla WMAT.tab
- ▶ Registrar el material de corte en la tabla TMAP.tab
- ▶ Registrar la combinación material de la pieza-material de corte en una tabla de datos de corte
- ▶ Definir la herramienta en la tabla de herramientas con los valores necesarios
 - Radio de herramienta
 - Número de cuchillas
 - Material cuchilla
 - Tabla de interfaces

Material de la pieza WMAT

Los materiales de la pieza se definen en la tabla TMAP.TAB. Dicha tabla debe guardarse en el directorio **TNC:\table**.

La tabla contiene una columna para el material **WMAT** y una columna **MAT_CLASS**, en la que se dividen los materiales en clases de material de la pieza con condiciones de corte iguales, p. ej. según DIN EN 10027-2.

En el calculador de datos de corte se introduce el material de la pieza procediendo del siguiente modo:

- ▶ Seleccionar el calculador de datos de corte
- ▶ En la ventana superpuesta, seleccionar **Activar datos de corte desde tabla**
- ▶ En el menú de selección, elegir **WMAT**

Material de corte de la herramienta TMAP

El material de corte se define en la tabla TMAP.tab. Dicha tabla debe guardarse en el directorio **TNC:\table**.

El material de corte se asigna en la tabla de herramientas en la columna **TMAP**. Con otras columnas **ALIAS1**, **ALIAS2** etc. se pueden asignar nombres alternativos para el mismo material de corte.

TNC:\table\WMAT.TAB		
NR	WMAT	MAT_CLASS
1		10
2	1.0038	10
3	1.0044	10
4	1.0114	10
5	1.0177	10
6	1.0143	10
7	St 37-2	10
8	St 37-3 N	10
9	X 14 CrMo S 17	20
10	1.1404	20
11	1.4305	20
12	V2A	21
13	1.4301	21
14	AlCu4PBMg	100
15	Aluminium	100
16	PTFE	200

Tabla de interfaces

Las combinaciones de material de la pieza-material de corte con los datos de corte asociados, se definen en una tabla con la extensión .CUT. Dicha tabla debe guardarse en el directorio **TNC:** `\system\Cutting-Data`

El material de corte adecuado se asigna en la tabla de herramientas en la columna **CUTDATA**.

NR	MAT_CLASS	MODE	TMAT	VC	FTYPE
1	10 Rough	VHM		78	
2	10 Finish	HSS		30	
3	10 Finish	VHM		78	
4	10 Rough	HSS coated		78	
5	10 Finish	HSS coated		82	
6	20 Rough	VHM		98	
7	20 Finish	VHM		82	
8	100 Rough	HSS		150	
9	100 Finish	HSS		145	
10	100 Rough	VHM		450	
11	100 Finish	VHM		440	
12					
13					
14					



Mediante la tabla de datos de corte simplificada se calculan las velocidades y los avances con los datos de corte independientes del radio de la herramienta, p. ej. **VC** y **FZ**.

Si se requieren datos de corte para el cálculo en función del radio de la herramienta, utilizar la tabla de datos de corte según el diámetro.

Información adicional: "Tabla de datos de corte dependientes del diámetro ", Página 221

La tabla de datos de corte contiene las siguientes columnas:

- **MAT_CLASS:** Clase de material
- **MODE:** Modo de mecanizado, p. ej. Acabado
- **TMAT:** Material de corte
- **VC:** Velocidad de corte
- **FTYPE:** Tipo de avance **FZ** o **FU**
- **F:** Avance

Tabla de datos de corte dependientes del diámetro

En muchos casos depende del diámetro de la herramienta, con cuales datos de corte se puede trabajar. Para ello se emplea la tabla de datos de corte con la extensión .CUTD. Dicha tabla debe guardarse en el directorio **TNC:** `\system\Cutting-Data`

El material de corte adecuado se asigna en la tabla de herramientas en la columna **CUTDATA**.

La tabla de datos de corte dependiente del diámetro contiene además las columnas:

- **F_D_0:** Avance con \varnothing 0 mm
- **F_D_0_1:** Avance con \varnothing 0,1 mm
- **F_D_0_12:** Avance con \varnothing 0,12 mm
- ...

NR	F_D_0	F_D_0_1	F_D_0_12	F_D_0_15	F_D_0_2	F_D_0_25	F_D_0_3	F_D_0_4	F_D_0_5	F_D_0_7
1					0.0010				0.0110	
2									0.0020	
3					0.0010				0.0010	
4					0.0010				0.0010	
5									0.0020	
6					0.0010				0.0010	
7					0.0010				0.0010	
8									0.0020	
9					0.0010				0.0010	
10					0.0010				0.0030	
11					0.0010				0.0030	
12					0.0010				0.0030	
13					0.0010				0.0030	
14					0.0010				0.0030	
15					0.0010				0.0030	
16					0.0010				0.0010	
17									0.0020	
18					0.0010				0.0010	
19					0.0010				0.0010	
20									0.0020	
21					0.0010				0.0010	
22					0.0010				0.0010	
23									0.0020	
24					0.0010				0.0010	
25					0.0010				0.0030	
26					0.0010				0.0030	
27					0.0010				0.0030	



No deben rellenarse todas las columnas Si un diámetro de herramienta está entre dos columnas definidas, entonces el control numérico interpola el avance lineal.

Nota

El control numérico contiene, en las carpetas correspondientes, tablas de ejemplo para el cálculo automático de los datos de corte. Las tablas se pueden adaptar a las circunstancias, p. ej. a los materiales y herramientas utilizados.

6.10 Gráfico de programación

Visualizar o no visualizar el gráfico de programación

Mientras crea un programa NC, el control numérico puede visualizar el contorno programado como un gráfico de barras 2D.

- ▶ Pulsar la tecla de **subdivisión de la pantalla**
- ▶ Pulsar la softkey **GRAFICO + PROGRAMA**
- El control numérico visualizará el programa NC a la izquierda y el gráfico a la derecha.



- ▶ Poner la softkey **DIBUJO AUTOM.** en **ON**
- Mientras introduce las líneas del programa, el control numérico visualiza cada movimiento programado en la ventana del gráfico a la derecha.

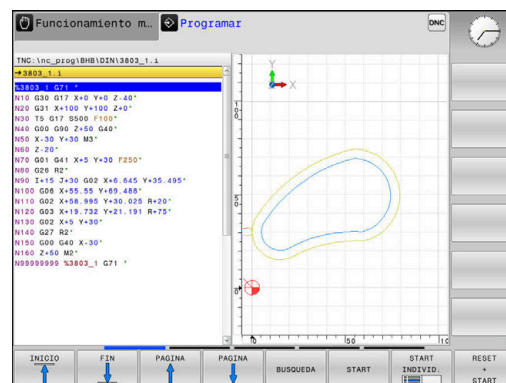

Si el control numérico no debe arrastrar el gráfico, coloque la softkey **DIBUJO AUTOM.** en **OFF**.



Si **DIBUJO AUTOM.** se pone en **CONECTADO**, al crear el gráfico de barras 2D el control numérico ignora los siguientes contenidos de programa:

- Repeticiones de parte del programa
- Instrucciones de salto
- Funciones M, p. ej., M2 o M30
- Llamadas de ciclo
- Advertencias a causa de herramientas bloqueadas

Por ello, utilice el marcado automático exclusivamente durante la programación del contorno.

El Control numérico reinicia los datos de herramienta si se abre un nuevo programa NC o si se pulsa la softkey **RESET + START**.

En el gráfico de programación, el Control numérico emplea diferentes colores:

- **azul:** elemento de contorno definido completamente
- **violeta:** elemento de contorno no definido completamente, un RND, por ejemplo, todavía puede modificarlo
- **azul claro:** taladros y roscas
- **ocre:** trayectoria del centro de la herramienta
- **rojo:** movimiento con marcha rápida

Información adicional: "Gráfico de la programación FK", Página 193

Realizar gráfico de programación para un Programa NC ya existente

- ▶ Con las teclas de cursor seleccionar la frase NC hasta la cual se quiere realizar el gráfico o pulsar **GOTO** e introducir directamente el nº de frase deseada



- ▶ Reiniciar los datos de la herramienta activos hasta ahora y elaborar el gráfico: Pulsar la softkey **RESET + START**

Otras funciones:

Softkey	Función
	Reiniciar los datos de la herramienta activos hasta ahora. Elaborar gráfico de programación
	Elaborar el gráfico de programación por frases
	Elaborar el gráfico de programación completo o completarlo después de RESET + START
	Detener gráfico de programación. Esta softkey solo aparece cuando el control numérico está creando un gráfico de programación
	Seleccionar vistas <ul style="list-style-type: none"> ■ Vista en planta ■ Vista frontal ■ Vista lateral
	Mostrar u ocultar los recorridos de la herramienta
	Mostrar u ocultar los recorridos de la herramienta en marcha rápida

Mostrar y ocultar los números de frase



- ▶ Conmutar la barra de Softkeys



- ▶ Mostrar números de frase de datos: Poner la softkey **MOSTRAR N° DE BLOQUE** en **ON**
- ▶ Omitir números de frase de datos: Poner la softkey **MOSTRAR N° DE BLOQUE** en **OFF**

Borrar el gráfico



- ▶ Conmutar la barra de Softkeys



- ▶ Borrar gráfico: Pulsar la softkey **BORRAR GRAFICOS**

Mostrar líneas de rejilla



- ▶ Conmutar la barra de Softkeys

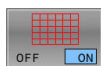







- ▶ Mostrar líneas de rejilla: pulsar la Softkey **Mostrar líneas rejilla.**

Ampliación o reducción de sección

Se puede determinar la vista de un gráfico.

- ▶ Conmutar la barra de Softkeys

De esta forma se dispone de las siguientes funciones:

Softkey	Función
 	Desplazar la sección
 	
	Disminuir la sección
	Aumentar la sección
	Reiniciar la sección

Con la softkey **BORRAR BLK FORM** se recupera la sección original.

La representación del gráfico también se puede modificar con el ratón. Se dispone de las siguientes funciones:

- Para desplazar el modelo representado, mantenga pulsado el botón central del ratón o la rueda y mueva el ratón. Si al mismo tiempo se pulsa la tecla Shift, el modelo solo se podrá girar horizontalmente o verticalmente.
- Para ampliar una zona determinada seleccione la zona manteniendo pulsado el botón izquierdo del ratón. Después de soltar el botón izquierdo del ratón, el control numérico amplía la vista.
- Para ampliar o reducir rápidamente una zona cualquiera gire la rueda del ratón hacia delante o hacia atrás.

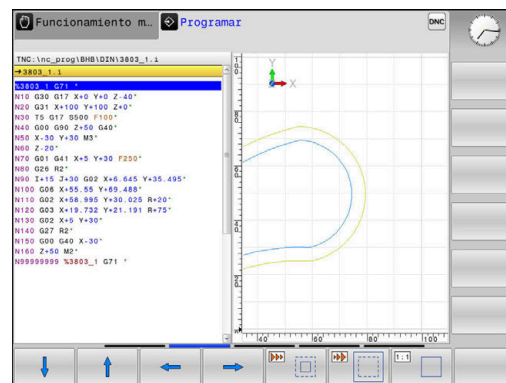

6.11 Mensajes de error







Visualizar error

El control numérico muestra un error, entre otros, cuando:

- Datos incorrectos
- Errores lógicos en el programa NC
- Elementos de contorno no ejecutables
- Aplicaciones incorrectas del palpador digital
- Modificaciones de hardware

El control numérico muestra en la fila superior un error ocurrido.

El control numérico utiliza los siguientes iconos y colores de fuente para las diferentes clases de error:

Icon	Color de símbolo	Clase de error	Significado
	Rojo	Error Tipo de pregunta	El control numérico muestra un diálogo con las opciones entre las que se tiene que elegir. Información adicional: "Avisos de error detallados", Página 226
	Rojo	Error de reset	El control numérico debe reiniciarse. El mensaje no se puede borrar.
	Rojo	Error	Para poder continuar se debe borrar el mensaje. El error no se podrá borrar hasta que no se haya solucionado la causa.
	Amarillo	Advertencia	Se puede continuar sin tener que borrar el mensaje. La mayoría de advertencias se pueden borrar en cualquier momento. Para algunas, debe solucionarse primero la causa.
	Azul	Información	Se puede continuar sin tener que borrar el mensaje. La información se puede borrar en cualquier momento.
	Verde	Nota	Se puede continuar sin tener que borrar el mensaje. El control numérico muestra la nota hasta la siguiente pulsación de tecla válida.

Las filas de la tabla están ordenadas por prioridad. El control numérico mostrará un mensaje en la fila superior hasta que se borre o lo tape un mensaje con prioridad más alta (clase de error).

El control numérico representa abreviadamente la longitud y los mensajes de error de varias líneas. La información completa referida a todos los errores surgidos se encuentra en la ventana de error.

Un mensaje de error que contiene el número de una frase NC ha sido originado por esta frase NC o una anterior.

Abrir ventana de error

Si se abre la ventana de errores, se puede obtener información completa sobre todos los errores pendientes.



- ▶ Pulsar la tecla **ERR**
- > El control numérico abre la ventana de error y visualiza todos los avisos de error que se hayan producido.

Avisos de error detallados

El control numérico muestra posibilidades de causa del error y posibilidades para su solución:

- ▶ Abrir ventana de error
- ▶ Posicionar el cursor sobre el mensaje de error correspondiente

INFO
ADICIONAL

- ▶ Pulsar la softkey **INFO ADICIONAL**
- ▶ El control numérico abre una ventana con información sobre la causa y la solución del error.

INFO
ADICIONAL

- ▶ Abandonar info: pulsar de nuevo la softkey **INFO ADICIONAL**

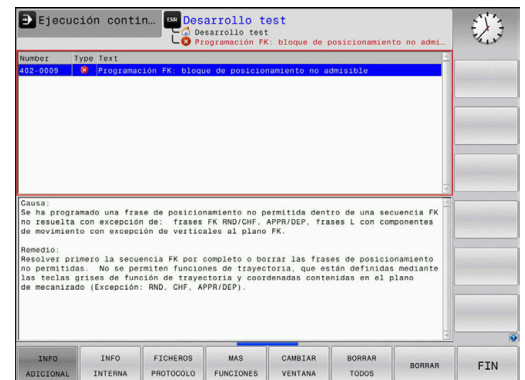

Mensajes de error con prioridad alta

Si aparece un mensaje de error causado por modificaciones de hardware al encender el control numérico, este abre automáticamente la ventana de errores. El control numérico muestra un error de tipo pregunta.

Solo podrá solucionarse este error aceptando la pregunta mediante las softkeys correspondientes. En caso necesario, el control numérico continuará el diálogo hasta que la causa o la solución del error se haya aclarado debidamente.

Información adicional: Manual de instrucciones **Configurar, probar y ejecutar programas NC**

Si, excepcionalmente, aparece un **error en el procesamiento de datos**, el control numérico abre automáticamente la ventana de error. No es posible corregir este tipo de error.

Debe procederse de la siguiente forma:

- ▶ Apagar el control numérico
- ▶ Reiniciar

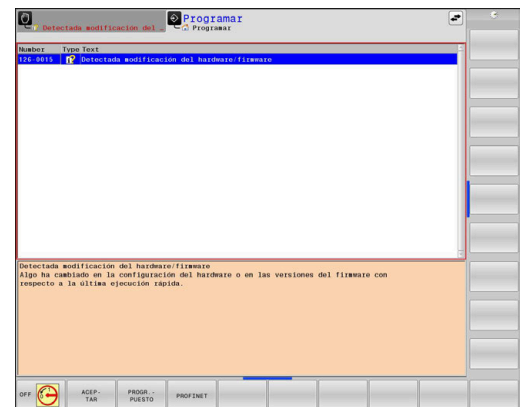

Softkey INFO INTERNA

La softkey **INFO INTERNA** ofrece información sobre el mensaje de error, que solamente reviste importancia en un caso de servicio postventa.

- ▶ Abrir ventana de error
- ▶ Posicionar el cursor sobre el mensaje de error correspondiente

INFO
INTERNA

- ▶ Pulsar la softkey **INFO INTERNA**
- ▶ El control numérico abre una ventana con información interna sobre el error.





INFO
INTERNA

- ▶ Salir de los detalles: pulsar de nuevo la softkey **INFO INTERNA**

Softkey AGRUPAR





Si se activa la softkey **AGRUPAR**, el control numérico muestra todas las advertencias y mensajes de error que tengan el mismo número en una fila de la ventana de errores. De este modo, se obtiene una lista de mensajes más breve y sinóptica.

Para agrupar los mensajes de error, hacer lo siguiente:

-  ▶ Abrir ventana de error
-  ▶ Pulsar la softkey **MAS FUNCIONES**
-  ▶ Pulsar la softkey **AGRUPAR**
 - El control numérico agrupa los avisos y mensajes de error que son idénticos.
 - La frecuencia de cada aviso aparece entre paréntesis en la fila correspondiente.
-  ▶ Pulsar la softkey **RETROCEDER**

Softkey automát. GUARDAR ACTIVAR

Con ayuda de la softkey **automát. GUARDAR ACTIVAR** se introducen números de error que guardan un archivo de servicio inmediatamente cuando se produce el error.

-  ▶ Abrir ventana de error
-  ▶ Pulsar la softkey **MAS FUNCIONES**
-  ▶ Pulsar la softkey **automát. GUARDAR ACTIVAR**
 - El control numérico abre la ventana de superposición **Activar almacenamiento automático**.
 - ▶ Definir entradas
 - **Número de error** : Introducir el número de error correspondiente
 - **Activo**: Al marcar la casilla, el archivo de servicio se crea automáticamente
 - **Comentario**: Si es necesario, introducir un comentario con el número de error
-  ▶ Pulsar la softkey **ALMACENAR**
 - El control numérico guarda automáticamente un fichero de servicio postventa al aparecer el número de error almacenado.
-  ▶ Pulsar la softkey **RETROCEDER**

Borrar errores



Al seleccionar o reiniciar un programa NC, el control numérico puede borrar automáticamente los mensajes de error o de aviso pendientes. Si se ejecuta dicho borrado automático, lo establece el constructor de la máquina en el parámetro de máquina opcional **CfgClearError** (n.º 130200).

En el ajuste básico del control numérico se borran automáticamente de la ventana de errores los mensajes de advertencia y de error en los modos de funcionamiento **Test del programa** y **Programar**. Los mensajes en los modos de funcionamiento de la máquina no se borran.

Borrar errores fuera de la ventana de errores



- ▶ Pulsar la tecla **CE**
- ▶ El control numérico borra el error o aviso mostrado en la fila superior.



En algunas situaciones no se puede utilizar la tecla **CE** para borrar el error, ya que está programada para otras funciones

Borrar error

- ▶ Abrir ventana de error
- ▶ Posicionar el cursor sobre el mensaje de error correspondiente



- ▶ Pulsar la softkey **BORRAR**



- ▶ Alternativamente, borrar todos los errores: pulsar la softkey **BORRAR TODOS**







Si al aparecer un error no se soluciona su causa, este no se puede borrar. En este caso se mantiene el mensaje de error.

Protocolo de errores

El control numérico guarda los errores registrados y los sucesos importantes, p. ej., el inicio del sistema, en un protocolo de errores. La capacidad del protocolo de errores es limitada. Cuando el protocolo de errores está lleno, el control numérico utiliza un segundo fichero. Si este también está lleno, se borra el primer protocolo de errores y se sobrescribe, etc. En caso necesario, cambiar de **FICHERO ACTUAL** a **FICHERO ANTERIOR**, a fin de examinar el historial de errores.





► Abrir ventana de error

- | | |
|---|--|
|  | ► Pulsar la softkey FICHEROS PROTOCOLO |
|  | ► Abrir protocolo de errores: pulsar la softkey PROTOCOLO ERROR |
|  | ► En caso necesario, ajustar el protocolo de errores anterior: pulsar la softkey FICHERO ANTERIOR |
|  | ► En caso necesario, ajustar el protocolo de errores actual: pulsar la softkey FICHERO ACTUAL |

La entrada más antigua del protocolo de errores se encuentra al principio – la más reciente al final del fichero.









Protocolo de teclas

El control numérico guarda la introducción de teclas y sucesos importantes (p. ej., el inicio del sistema) en un protocolo de teclas. La capacidad del protocolo de teclas es limitada. Si el protocolo de teclas está lleno, entonces se conmuta a un segundo protocolo de teclas. Si este también está lleno, se borra el primer protocolo y se sobrescribe, etc. En caso necesario, cambiar de **FICHERO ACTUAL** a **FICHERO ANTERIOR**, a fin de examinar el historial de entradas.

	▶ Pulsar la softkey FICHEROS PROTOCOLO
	▶ Abrir protocolo de teclas: Pulsar la softkey PROTOCOLO PALPACION
	▶ En caso necesario, ajustar el protocolo de teclas anterior: Pulsar la softkey FICHERO ANTERIOR
	▶ En caso necesario, ajustar el protocolo de teclas actual: Pulsar la softkey FICHERO ACTUAL

El control numérico guarda cada tecla del teclado pulsada durante el funcionamiento del panel de control en un protocolo de teclas. La entrada más antigua se encuentra al principio – la más reciente al final del fichero.

Resumen de teclas y softkeys para examinar el protocolo

Softkey/ Teclas	Función
	Salto al comienzo del protocolo de teclas
	Salto al final del protocolo de teclas
	Buscar texto
	Protocolo de teclas actual
	Protocolo de teclas anterior
	Retroceder/avanzar línea
	
	Regreso al menú principal

Texto de aviso

En un error, por ejemplo al activar una tecla no permitida o al introducir un valor fuera de su margen, el control numérico hace referencia a este error con un texto de aviso en la cabecera. El control numérico borra el texto de aviso de la siguiente entrada válida.





Guardar archivos de servicio

En caso necesario, es posible guardar la situación actual del control numérico y facilitarla al experto del servicio técnico para su evaluación. Para ello, se guarda un grupo de archivos de servicio técnico (protocolo de errores y de teclas, así como otros archivos que ofrecen información sobre la situación actual de la máquina y del mecanizado).

i Para posibilitar el envío de archivos de servicio técnico mediante correo electrónico, el control numérico guarda únicamente los programas NC activos con un tamaño de hasta 10 MB en el archivo de servicio técnico. Los programas NC de tamaño superior al indicado no se guardan al crear el archivo de servicio técnico.



Si en la función **GUARDAR FICHEROS SERVICIO** se introduce varias veces el mismo nombre, el control numérico guarda como máximo cinco archivos y, si procede, borra el archivo con el registro de hora más antiguo. Hacer una copia de seguridad de los archivos de servicio después de crearlos, p. ej. arrastrando el archivo a otra carpeta.

Guardar archivos de servicio

- 
 - ▶ Abrir ventana de error
- 
 - ▶ Pulsar la softkey **FICHEROS PROTOCOLO**
- 
 - ▶ Pulsar la softkey **GUARDAR FICHEROS SERVICIO**
 - ▶ El control numérico abre una ventana emergente en la cual se puede introducir un nombre de archivo o la ruta completa para el archivo de servicio técnico.
- 
 - ▶ Pulsar la softkey **OK**
 - ▶ El control numérico guarda el archivo de servicio técnico.

Cerrar la ventana de error

Para volver a cerrar la ventana de errores, proceder de la forma siguiente:

- 
 - ▶ Pulsar la softkey **FIN**
- 
 - ▶ Alternativamente: pulsar la tecla **ERR**
 - ▶ El control numérico cierra la ventana de error.

6.12 Sistema de ayuda contextual TNCguide

Aplicación

i Antes de poder utilizar **TNCguide**, es necesario descargar los ficheros de ayuda desde la página principal de HEIDENHAIN.

Información adicional: "Descargar los archivos de ayuda actuales", Página 237

El sistema de ayuda contextual **TNCguide** contiene la documentación de usuario en formato HTML. La llamada del **TNCguide** tiene lugar pulsando la tecla **HELP**, con lo cual el control numérico, dependiendo de la situación, visualiza parcialmente la correspondiente información directamente (llamada contextual). Si durante la edición de una frase NC se pulsa la tecla **HELP**, generalmente se llegará exactamente al apartado de la documentación con la descripción de la función en cuestión.

i El control numérico intenta iniciar **TNCguide** en el idioma que se ha elegido como idioma de diálogo. Si todavía no se dispone de la versión de idioma necesaria, el control numérico abre la versión inglesa.

La documentación de usuario que figura a continuación está disponible en el **TNCguide**:

- Manual del usuario Programación en lenguaje conversacional (**BHBKlartext.chm**)
- Manual de instrucciones Programación DIN/ISO (**BHBIso.chm**)
- Manual de instrucciones Configurar, probar y ejecutar programas NC (**BHBoperate.chm**)
- Manual de instrucciones Programar ciclos de mecanizado (**BHBcycle.chm**)
- Manual de instrucciones Programar ciclos de medición para piezas y herramientas (**BHBtchprobe.chm**)
- Listado de todos los avisos de error NC (**errors.chm**)

Adicionalmente se dispone de un fichero **main.chm**, en el cual se encuentran resumidos todos los ficheros CHM existentes.

⚙️ Opcionalmente el fabricante de la máquina puede también incluir documentaciones específicas de máquina en el **TNCguide**. Estos documentos aparecen como libros separados en el fichero **main.chm**.

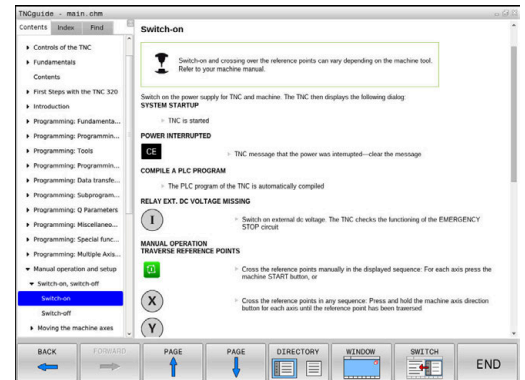

Trabajar con TNCguide

Llamar al TNCguide

Existen varias opciones para iniciar **TNCguide**:

- Mediante la tecla **HELP**
- Con una pulsación del ratón sobre una softkey, si se ha pulsado previamente en el símbolo de ayuda mostrado en la parte inferior derecha de la pantalla
- Abrir un fichero de ayuda (fichero CHM) mediante la Gestión de ficheros. El control numérico puede abrir cualquiera fichero CHM, incluso cuando esté guardado en la memoria interna del control numérico



En el medio de programación de Windows, el **TNCguide** se abrirá en el navegador predeterminado definido por el sistema interno.

Se dispone de una llamada sensible al contexto para muchas softkeys, mediante la cual se accede directamente a la descripción de función de la softkey correspondiente. Solo se dispone de esta funcionalidad mediante el manejo del ratón.

Debe procederse de la siguiente forma:

- ▶ Seleccionar la carátula de softkeys, en la cual se visualiza la softkey deseada
- ▶ Hacer clic con el ratón sobre el símbolo de ayuda que el control numérico muestra directamente a la derecha mediante la barra de softkeys
- El puntero se convertirá en un signo de interrogación.
- ▶ Pulsar con el signo de interrogación sobre la softkey, cuya función se desee explicar
- El control numérico abrirá **TNCguide**. Si no existe ningún punto de entrada para la softkey seleccionada, el control numérico abre el fichero **main.chm**. Usted puede buscar la explicación deseada mediante búsqueda de texto completo o mediante navegación manual.

También durante la edición de una frase NC se dispone de una ayuda contextual:

- ▶ Seleccionar una frase NC
- ▶ Marcar la palabra deseada
- ▶ Pulsar la tecla **HELP**
- El control numérico inicia el sistema de ayuda y muestra la descripción de la función activa. Esto no es válido para funciones auxiliares o ciclos integrados por el fabricante de la máquina.

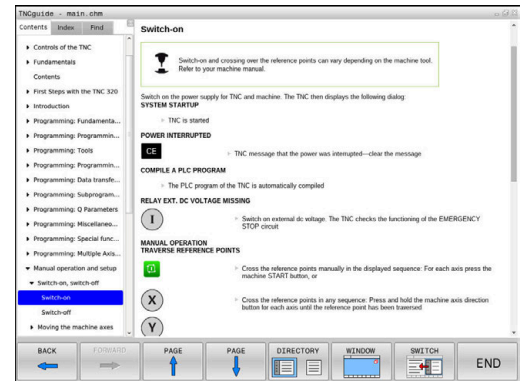

















Navegar por TNCguide

Lo más sencillo es utilizar el ratón para navegar por **TNCguide**. En el lado izquierdo puede verse el Índice. Visualizar el capítulo superior pulsando sobre el triángulo que apunta a la derecha o bien visualizar la página correspondiente pulsando sobre la entrada. El manejo es idéntico al del Explorador de Windows.

Los textos enlazados (listas cruzadas) se muestran en color azul y subrayados. Pulsando sobre el enlace se abre la correspondiente página.

Naturalmente, también se puede utilizar el TNCguide mediante las teclas y softkeys. La siguiente tabla contiene un resumen de las correspondientes funciones de las teclas.

Softkey	Función
	<ul style="list-style-type: none"> El índice a la izquierda está activo: Seleccionar el registro de encima o el de debajo
	<ul style="list-style-type: none"> La ventana de texto de la derecha está activa: Desplazar la página hacia abajo o hacia arriba, si el texto o los gráficos no se visualizan totalmente
	<ul style="list-style-type: none"> El índice a la izquierda está activo: Abrir el índice. La ventana de texto a la derecha está activa: Sin función
	<ul style="list-style-type: none"> El índice a la izquierda está activo: Cerrar el índice. La ventana de texto a la derecha está activa: Sin función
	<ul style="list-style-type: none"> El Índice a la izquierda está activo: Visualizar la página seleccionada mediante la tecla cursora La ventana de texto a la derecha está activa: Si el cursor está sobre un enlace, entonces salta a la página enlazada
	<ul style="list-style-type: none"> El índice a la izquierda está activo. Cambiar de pestaña entre visualización del directorio índice, visualización del directorio de palabras clave y la función Búsqueda de texto completo, y conmutar al lado derecho de la pantalla La ventana de texto a la derecha está activa: Salto atrás a la ventana izquierda
	<ul style="list-style-type: none"> El índice a la izquierda está activo: Seleccionar el registro de encima o el de debajo
	<ul style="list-style-type: none"> La ventana de texto a la derecha está activa: Saltar al enlace siguiente
	Seleccionar la última página visualizada
	Avanzar hacia delante, si se ha utilizado varias veces la función Seleccionar última página visualizada
	Retroceder una página

Softkey	Función
	Pasar una página hacia delante
	Visualizar/omitir Índice
	Cambio entre representación a pantalla completa y minimizada. Con la representación minimizada aún puede verse una parte de la superficie del control
	El foco cambia internamente a la aplicación de control, de forma que puede manejar el control con el TNCguide abierto. Si la representación a pantalla completa está activa, el Control numérico reduce automáticamente el tamaño de la ventana antes del cambio de foco
	Cerrar TNCguide

Directorio palabra clave

Las palabras clave más importantes se ejecutan en el directorio de palabras clave (pestaña **Índice**) y pueden seleccionarse directamente mediante un clic del ratón o mediante las teclas cursoras.

La página izquierda está activa.



- ▶ Seleccionar la solapa **Índice**
 - ▶ Navegar con las teclas cursoras o el ratón a la palabra clave deseada
- Alternativa:
- ▶ Introducir la letra inicial
 - ▶ El control numérico sincroniza el directorio de palabras clave referido al texto introducido, de manera que sea más fácil encontrar la palabra clave en la lista mostrada.
 - ▶ Visualizar las informaciones sobre la palabra clave seleccionada con la tecla **ENT**

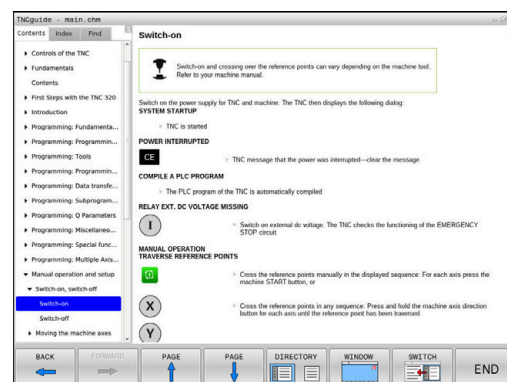

Búsqueda de texto completo

En la pestaña **Búsqueda** existe la posibilidad de buscar una determinada palabra en todo el **TNCguide**.

La página izquierda está activa.



- ▶ Seleccionar la solapa **Búsqueda**
- ▶ Activar el campo de introducción **Búsqueda:**
- ▶ Introducir la palabra para buscar
- ▶ Confirmar con la tecla **ENT**
- > El control numérico lista todas las posiciones encontradas que contienen dicha palabra.
- ▶ Navegar con las teclas cursoras al lugar deseado
- ▶ Visualizar la posición encontrada seleccionada con la tecla **ENT**



La búsqueda de texto completo solamente puede realizarse con una única palabra.

Si activa la función **Buscar sólo en el título**, el control numérico busca exclusivamente en los títulos, no en todo el texto. Puede activar esta función con el ratón o seleccionando y a continuación confirmando con la barra espaciadora.

Descargar los archivos de ayuda actuales

Los archivos de ayuda del software de su control numérico se encuentran en la página web de HEIDENHAIN:

http://content.heidenhain.de/doku/tnc_guide/html/en/index.html

Navegar hasta el archivo de ayuda adecuado, del modo siguiente:

- ▶ Controles numéricos TNC
- ▶ Serie, p. ej., TNC 300
- ▶ Número de software NC deseado, p. ej., TNC 320 (77185x-18)



A partir de la versión 16 de software NC, HEIDENHAIN ha simplificado el esquema de la creación de versiones:

- El intervalo de tiempo de la publicación de contenidos determina el número de la versión.
- Todos los tipos de control numérico de un intervalo de tiempo de publicación de contenidos presentan el mismo número de versión.
- El número de versión de las estaciones de programación se corresponde con el número de versión del software NC.

- ▶ En la tabla **Ayuda online (TNCguide)**, seleccionar la versión del idioma deseado
- ▶ Descargar archivo ZIP
- ▶ Descomprimir archivo ZIP
- ▶ Transferir los archivos CHM comprimidos en el control numérico dentro del directorio **TNC:\tncguide\de** o bien en el correspondiente subdirectorio lingüístico



Si transfiere los ficheros CHM con **TNCremo** al control numérico, seleccione en este caso el modo binario para los ficheros con extensión **.chm**.

Idioma	Directorio TNC
Alemán	TNC:\tncguide\de
Inglés	TNC:\tncguide\en
Checo	TNC:\tncguide\cs
Francés	TNC:\tncguide\fr
Italiano	TNC:\tncguide\it
Español	TNC:\tncguide\es
Portugués	TNC:\tncguide\pt
Sueco	TNC:\tncguide\sv
Danés	TNC:\tncguide\da
Finlandés	TNC:\tncguide\fi
Holandés	TNC:\tncguide\nl
Polaco	TNC:\tncguide\pl
Húngaro	TNC:\tncguide\hu
Ruso	TNC:\tncguide\ru

Idioma	Directorio TNC
Chino (simplificado)	TNC:\tncguide\zh
Chino (tradicional)	TNC:\tncguide\zh-tw
Esloveno	TNC:\tncguide\sl
Noruego	TNC:\tncguide\no
Eslovaco	TNC:\tncguide\sk
Coreano	TNC:\tncguide\kr
Turco	TNC:\tncguide\tr
Rumano	TNC:\tncguide\ro

7

Funciones auxiliares

7.1 Introducción de funciones auxiliares M y STOP

Fundamentos

Con las funciones auxiliares de control numérico (también llamadas funciones M) puede controlar

- la ejecución del programa, p. ej., una interrupción de la ejecución
- las funciones de la máquina, como la conexión y desconexión del giro del cabezal y el refrigerante
- en el comportamiento de la herramienta en la trayectoria

Es posible introducir un máximo de dos funciones auxiliares M al final de una frase de posicionamiento o también en una frase NC separada. El control numérico muestra entonces el diálogo:

¿Función auxiliar M?

Normalmente en el diálogo se indica el número de la función auxiliar. En algunas funciones auxiliares se continúa con el diálogo para poder indicar parámetros de dicha función.

En los modos de funcionamiento **Funcionamiento manual** y **Volante electrónico** se introducen las funciones auxiliares por medio de la softkey **M**.

Efectividad de las funciones auxiliares

Independientemente de la secuencia programada, algunas funciones tendrán efecto al principio de la frase NC y otras al final.

Las funciones auxiliares se activan a partir de la frase NC en la cual son llamadas.

Algunas funciones auxiliares actúan frase a frase y, por tanto, solo en la frase NC en las que está programada la función auxiliar. Si una función tiene un efecto modal, esta función auxiliar debe volver a anularse en una frase NC posterior, p. ej. volviendo a desactivar un refrigerante **M8** activado con **M9**. Si todavía quedan funciones auxiliares activas al final del programa, el control numérico las cancela.



Cuando se han programado varias funciones M en una frase NC, en la ejecución la secuencia resulta de la forma siguiente:

- Las funciones M activas al principio de la frase se ejecutan antes de las que están activas al final de la frase
- Cuando todas las funciones M están activas al principio o al final de la frase, se ejecutan en la secuencia programada

Introducción de una función auxiliar en la frase STOP

Una frase de **STOP** programada interrumpe la ejecución del programa o el test del programa, p. ej., para comprobar una herramienta. En una frase de **STOP** se puede programar una función auxiliar M:



- ▶ Programación de una interrupción en la ejecución del programa: pulsar la tecla **STOP**
- ▶ En caso necesario, introducir la función auxiliar **M**

Ejemplo

N87 G38*

7.2 Funciones auxiliares para controlar la ejecución del programa, cabezal y refrigerante

Resumen



Rogamos consulte el manual de la máquina.
El fabricante de la máquina puede modificar el comportamiento de las funciones adicionales descritas.

M	Funcionamiento	Actúa al	Inicio de la frase	final de la frase
M0	PARADA en la ejecución del programa PARADA del cabezal			■
M1	PARADA opcional de la ejecución del programa dado el caso, PARADA del cabezal dado el caso, Refrigerante DESCONECTADO (la función la establece el fabricante de la máquina)			■
M2	PARADA de la ejecución del programa PARADA del cabezal Refrigerante desconectado Retroceso a la frase 0 Borrado de la visualización de estado El alcance de la función depende del parámetro de máquina resetAt (n.º 100901)			■
M3	Cabezal CONECTADO en sentido horario		■	
M4	Cabezal CONECTADO en sentido antihorario		■	
M5	PARADA del cabezal			■
M8	Refrigerante CONECTADO		■	
M9	Refrigerante DESCONECTADO			■
M13	Cabezal CONECTADO en sentido horario refrigerante CONECTADO		■	
M14	Cabezal CONECT. en sentido antihorario refrigerante conectado		■	
M30	Como M2			■

7.3 Funciones auxiliares para las indicaciones de coordenadas

Programación de coordenadas referidas a la máquina: M91/M92

Punto cero de la regla

En las reglas la marca de referencia indica la posición del punto cero de la misma.

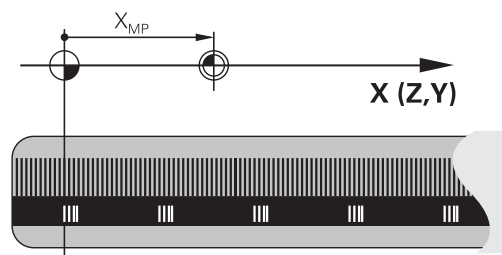

Punto cero de la máquina

El punto cero de la máquina se precisa para:

- Fijar los límites de desplazamiento (finales de carrera de software)
- aproximación a posiciones fijas de la máquina (p. ej. posición de cambio de herramienta)
- fijar un punto de referencia en la pieza

El constructor de la máquina introduce para cada eje la distancia del punto cero de la máquina desde el punto cero de la escala en un parámetro de la máquina.

Comportamiento estándar

El control numérico aplica las coordenadas al punto cero de la pieza.

Información adicional: Manual de instrucciones **Configurar, probar y ejecutar programas NC**

Comportamiento con M91 - Punto cero de la máquina

Si las coordenadas en frases de posicionamiento están referidas al punto cero de la máquina, entonces introducir en estas frases NC M91.



Si se programan coordenadas incrementales en una frase NC con la función auxiliar **M91**, las coordenadas se refieren a la última posición programada con **M91**. Si el programa NC activo no contiene ninguna posición programada con **M91**, las coordenadas se refieren a la posición actual de la herramienta.

El control numérico indica los valores de coordenadas respecto al punto cero de la máquina. En la visualización de estados se conecta la visualización de coordenadas a REF,

Información adicional: Manual de instrucciones **Configurar, probar y ejecutar programas NC**

Comportamiento con M92 - Punto de referencia de la máquina



Rogamos consulte el manual de la máquina.

Además del punto cero de la máquina, el fabricante también puede determinar otra posición fija de la máquina como punto de referencia.

El constructor de la máquina determina para cada eje la distancia del punto de ref. de la máquina al punto cero de la misma.

Cuando en las frases de posicionamiento las coordenadas se refieren al punto de referencia de la máquina, deberá introducirse en dichas frases NC M92.



Con **M91** o **M92** el control numérico también realiza correctamente la corrección de radio. Sin embargo, **no** se tiene en cuenta la longitud de la herramienta.

Funcionamiento

M91 y M92 solo funcionan en las frases NC en las cuales está programada M91 o M92.

M91 y M92 se activan al inicio de la frase.

Punto de referencia de la pieza

Si las coordenadas se refieren siempre al punto cero de la máquina, se puede bloquear la fijación del punto de referencia para uno o varios ejes.

Cuando está bloqueada la fijación del punto de referencia para todos los ejes, el control numérico ya no muestra la softkey **FIJAR PUNTO REFER.** en el modo de funcionamiento

Funcionamiento manual.

La figura muestra sistemas de coordenadas con puntos cero de la máquina y de la pieza.

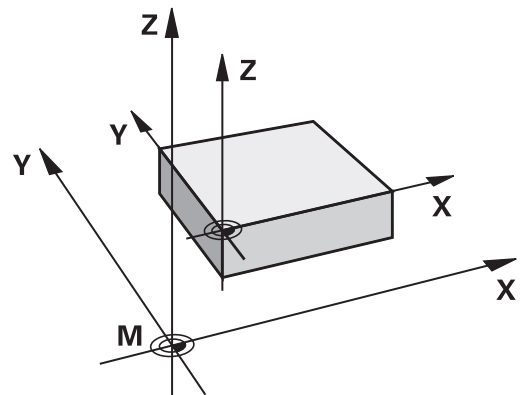

M91/M92 en el modo de funcionamiento Test del programa

Para poder simular también gráficamente los movimientos M91/M92, es preciso activar la supervisión del espacio de trabajo visualizando la pieza en bruto en relación con el punto de referencia fijado,

Información adicional: Manual de instrucciones **Configurar, probar y ejecutar programas NC**

Aproximación a las posiciones en el sistema de coordenadas de introducción no inclinado con plano inclinado de mecanizado activado: M130

Comportamiento standard en un plano de mecanizado inclinado

El control numérico aplica las coordenadas en las frases de posicionamiento al sistema de coordenadas del plano de mecanizado inclinado.

Información adicional: "Sistema de coordenadas del espacio de trabajo WPL-CS", Página 94

Comportamiento con M130

El control numérico introduce las coordenadas lineales en relación con el sistema de coordenadas no inclinado aunque el espacio de trabajo activo sea inclinado.

M130 ignora exclusivamente la función **Inclinar plano de trabajo**, pero tiene en cuenta las transformaciones activas antes y después de la inclinación. Esto significa que el control numérico tiene en cuenta los ejes rotativos que no están en sus puntos cero al calcular la posición del ángulo del eje.

Información adicional: "Sistema de coordenadas de entrada I-CS", Página 95

INDICACIÓN

¡Atención: Peligro de colisión!

La función auxiliar **M130** solo se activa por frases. El control numérico vuelve a ejecutar los mecanizados subsiguientes en el sistema de coordenadas del espacio de trabajo inclinado **WPL-CS**. Durante el mecanizado existe riesgo de colisión.

- ▶ Comprobar el proceso y las posiciones mediante la simulación

Instrucciones de programación

- La función **M130** solo está permitida cuando la función **Inclinar plano de trabajo** está activa.
- Cuando se combina la función **M130** con una llamada de ciclo, el control numérico interrumpe la ejecución con un mensaje de error.

Funcionamiento

M130 está activo por frases en frases lineales sin corrección del radio de la herramienta.

7.4 Funciones auxiliares para el comportamiento de la trayectoria

Mecanizado de pequeños escalones de un contorno: M97

Comportamiento estándar

El control numérico añade un círculo de transición en la esquina exterior. En escalones pequeños del contorno, la herramienta dañaría el contorno

El control numérico interrumpe en estos casos la ejecución del programa y emite el mensaje de error **Radio de la herramienta demasiado grande**.

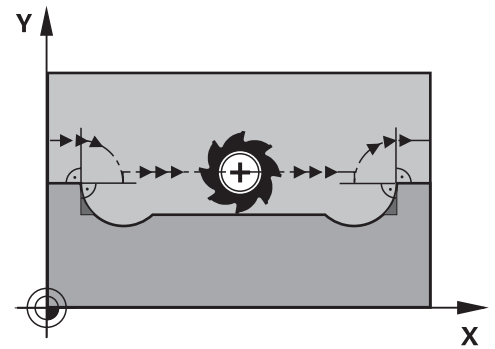

Comportamiento con M97

El control numérico permite un punto de intersección de la trayectoria para los elementos de contorno (como para las esquinas interiores) y desplaza la herramienta sobre este punto.

Programa **M97** en la frase NC en la que se haya determinado el punto de la esquina exterior.

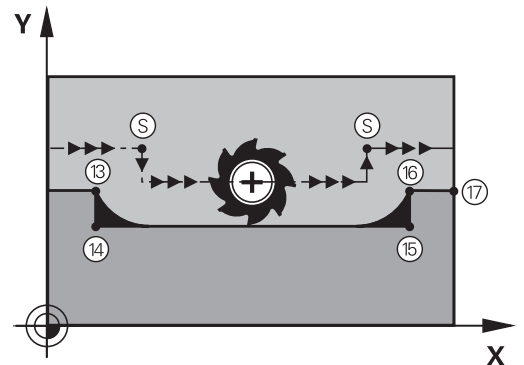

i En lugar de **M97**, HEIDENHAIN recomienda la función **M120**, ya que es más potente. **Información adicional:** "Cálculo previo del contorno con corrección de radio (LOOK AHEAD): M120 ", Página 250

Funcionamiento

M97 solo actúa en la frase NC en la que se programa **M97**.

i Con **M97**, el control numérico mecaniza las aristas del contorno solo de forma incompleta. En caso necesario, se deberá mecanizar posteriormente la arista de contorno con una herramienta más pequeña.

Ejemplo

N50 G99 G01 ... R+20*	Radio de herramienta, grande
...	
N130 X ... Y ... F ... M97*	Llegada al punto 13 del contorno
N140 G91 Y-0,5 ... F ...*	Mecanizado de pequeños escalones 13 y 14
N150 X+100 ...*	Llegada al punto del contorno 15
N160 Y+0,5 ... F ... M97*	Mecanizado de pequeños escalones 15 y 16
N170 G90 X ... Y ... *	Llegada al punto del contorno 17

Mecanizado completo de esquinas abiertas del contorno: M98

Comportamiento estándar

El control numérico permite el punto de intersección en las esquinas interiores de las trayectorias de fresado y desplaza la herramienta desde este punto en la nueva dirección.

Cuando el contorno está abierto en las esquinas, el mecanizado es incompleto:

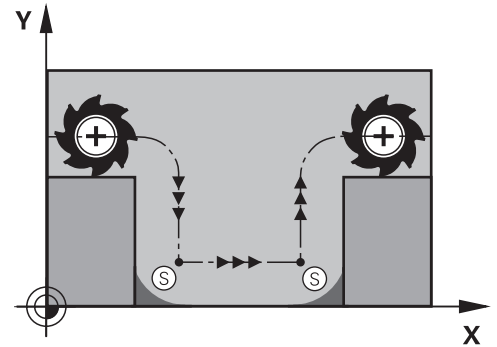

Comportamiento con M98

Con la función auxiliar **M98** el control numérico desplaza la herramienta hasta que cada punto de contorno se mecaniza efectivamente:

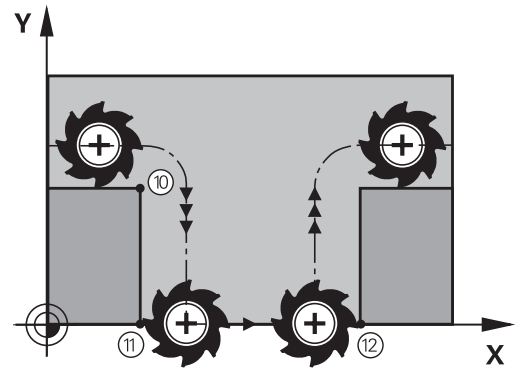

Funcionamiento

M98 solo funciona en las frases NC en las que **M98** se ha programado.

M98 actúa al final de la frase.

Ejemplo: aproximar los puntos de contorno 10, 11 y 12 sucesivamente

```
N100 G01 G41 X ... Y ... F ...*
```

```
N110 X ... G91 Y ... M98*
```

```
N120 X+ ...*
```

Factor de avance para movimientos de profundización: M103

Comportamiento estándar

El control numérico desplaza la herramienta independientemente de la dirección del desplazamiento con el último avance programado.

Comportamiento con M103

El control numérico reduce el avance de la trayectoria si la herramienta se desplaza en la dirección negativa del eje de la herramienta. El avance al insertar FZMAX se calcula a partir del último avance programado FPROG y un factor F%:

$$FZMAX = FPROG \times F\%$$

Introducción de M103

Cuando se introduce **M103** en una frase de posicionamiento, el diálogo del control numérico pregunta por el factor F.

Funcionamiento

M103 actúa al principio de la frase.

Anular **M103**: programar de nuevo sin factor **M103**



La función **M103** también tiene efecto en el sistema de coordenadas inclinado del espacio de trabajo **WPL-CS**. Entonces, la reducción del avance actúa en los movimientos de aproximación en el eje virtual de la herramienta **VT**.

Ejemplo

El avance al profundizar es el 20% del avance en el plano.

...	Avance real (mm/min):
N170 G01 G41 X+20 Y+20 F500 M103 F20*	500
N180 Y+50*	500
N190 G91 Z-2,5*	100
N200 Y+5 Z-5*	141
N210 X+50*	500
N220 G90 Z+5*	500

Avance en milímetros/vuelta del cabezal: M136

Comportamiento estándar

El control numérico desplaza la herramienta a la velocidad de avance F en mm/min determinada en el programa NC

Comportamiento con M136

i En los programas NC que utilizan pulgadas como unidad, la combinación de **M136** con **FU** o **FZ** no está permitida. Con **M136** activa, el cabezal de la pieza no puede estar regulado.

M136 no es posible en combinación con una orientación del cabezal. Ya que durante la orientación del cabezal no hay ninguna velocidad disponible, el control numérico no puede calcular ningún avance.

Con **M136**, el control numérico no desplaza la herramienta en mm/min, sino con el avance F fijado en el Programa NC en mm/vuelta del cabezal. Si se modifica el número de revoluciones mediante el potenciómetro, el control numérico ajusta automáticamente el avance.

Funcionamiento

M136 se activa al inicio de la frase.

M136 se anula programando **M137**.

Avance en arcos de círculo: M109/M110/M111

Comportamiento estándar

El control numérico relaciona la velocidad de avance programada respecto a la trayectoria del centro de la herramienta.

Comportamiento en arcos de círculo con M109

En los mecanizados interiores y exteriores, el control numérico mantiene constante el avance de los arcos de círculo en el filo de corte de la herramienta.

INDICACIÓN

¡Atención! ¡Peligro para herramienta y pieza!

Si la función **M109** está activa, el control numérico incrementa de forma notable el avance durante el mecanizado de esquinas exteriores (ángulo extremo) muy pequeñas. Durante la ejecución, existe riesgo de rotura de la herramienta y de daños de la pieza.

- ▶ No utilizar la función **M109** para el mecanizado de esquinas exteriores (ángulos extremos) muy pequeñas

Comportamiento en arcos de círculo con M110

El control numérico mantiene constante el avance en el mecanizado interior de arcos de círculo. En un mecanizado exterior de arcos de círculo, no actúa ningún ajuste del avance.



Si se define **M109** o **M110** con un valor superior a 200 antes de la llamada al ciclo de mecanizado, el ajuste del avance actúa también en las trayectorias circulares dentro de ciclos de mecanizado. Al final o tras una interrupción de un ciclo de mecanizado se restablece el estado original.

Funcionamiento

M109 y **M110** actúan al principio de la frase. **M109** y **M110** se anulan con **M111**.

Cálculo previo del contorno con corrección de radio (LOOK AHEAD): M120

Comportamiento estándar

Cuando el radio de la herramienta es más grande que un nivel de contorno con corrección de radio, el control numérico interrumpe la ejecución del programa y muestra un mensaje de error. **M97**: Se puede emplear M97 para evitar el aviso de error, pero causa una marca en la pieza y además desplaza la esquina.

Información adicional: "Mecanizado de pequeños escalones de un contorno: M97", Página 245

En las marcas de cuchillas, el control numérico daña el contorno, entre otras cosas.

Comportamiento con M120

El control numérico comprueba si un contorno con corrección de radio tiene marcas de cuchillas y solapes y hace un cálculo previo de la trayectoria de la herramienta a partir de la frase NC actual. No se mecanizan las zonas en las cuales la hta. puede perjudicar el contorno (representadas en la figura en color oscuro). También puede utilizarse **M120** para dotar los datos digitalizados o los datos que proceden de un sistema de programación externo con la función de corrección del radio de la herramienta. De este modo pueden compensarse desviaciones del radio de herramienta teórico.

Puede determinarse el número de frases NC que se van a calcular previamente (máx. 99) con **LA** (del inglés **L**ook **A**head: mirar hacia delante) después de **M120**. Cuanto mayor número de frases NC se seleccione para que calcule el control numérico, más lento será el procesamiento de las frases.

Introducción

Si se define **M120** en una frase de posicionamiento, el control numérico continúa el diálogo y solicita el número de frases NC **LA** que se van a calcular previamente.

Funcionamiento

Programar la función **M120** en la frase NC, que también contiene la corrección del radio **G41** o **G42**. Con ello, se obtiene un procedimiento de programación constante y claro.

Las siguientes funciones NC resetean **M120**:

- **M120 LA0**
- **M120** sin **LA**
- Corrección de radio **G40**
- Funciones de salida, p. ej. **DEP LT**

M120 actúa al principio de la frase y sobre los ciclos de fresado.

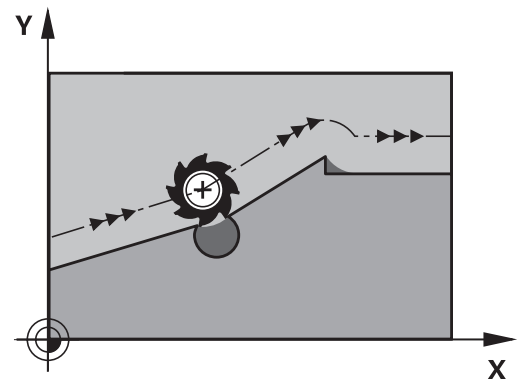

Limitaciones

- Tras una parada externa o interna, con el proceso hasta una frase solo se puede volver a desplazarse al contorno. En necesario cancelar **M120** antes del proceso hasta una frase, de lo contrario el control numérico mostrará un mensaje de error.
- Al acercarse al contorno tangencialmente, hay que utilizar la función **APPR LCT**. La frase NC con **APPR LCT** solo puede contener coordenadas del espacio de trabajo.
- Al alejarse del contorno tangencialmente, hay que utilizar la función **DEP LCT**. La frase NC con **DEP LCT** solo puede contener coordenadas del espacio de trabajo.
- Si se ejecutan las siguientes funciones, por ejemplo con la corrección del radio activa, el control numérico interrumpe la ejecución del programa y muestra un mensaje de error:
 - Funciones **PLANE** (opción #8)
 - **CALL PGM%**
 - Ciclo **12G39 PGM CALL**
 - Ciclo **32G62 TOLERANCIA**
 - Ciclo **19G80 PLANO DE TRABAJO**

Superponer el posicionamiento del volante durante la ejecución del programa: M118

Comportamiento estándar



Rogamos consulte el manual de la máquina.
El fabricante de su máquina debe adaptar el control numérico para esta función.

El control numérico desplaza la herramienta en los modos de funcionamiento de ejecución del programa tal como se determina en el programa NC.

Comportamiento con M118

Con **M118** puede realizar correcciones manualmente con el volante durante la ejecución del programa. Para ello se programa **M118** y se introduce un valor específico del eje (eje lineal o eje giratorio).

Introducción

Cuando se introduce **M118** en una frase de posicionamiento, el control numérico continúa con el diálogo y pregunta por los valores específicos de cada eje. Para la introducción de las coordenadas, emplear las teclas naranjas de los ejes o el teclado alfabético.

Funcionamiento

El posicionamiento del volante se elimina programando de nuevo **M118** sin introducción de coordenadas o finalizar el programa NC con **M30** / **M2**.



En una interrupción del programa se elimina también el posicionamiento del volante.

M118 actúa al principio de la frase.

Ejemplo

Durante la ejecución del programa se puede producir con el volante un desplazamiento en el plano de mecanizado X/Y, de ± 1 mm y de $\pm 5^\circ$ en el eje giratorio B del valor programado:

```
N250 G01 G41 X+0 Y+38.5 F125 M118 X1 Y1 B5*
```



M118 de un programa NC actúa básicamente en el sistema de coordenadas de la máquina.

El control numérico muestra en la pestaña **POS HR** de la indicación de estado la **Val. máx.** definida dentro del **M118**.

Información adicional: Manual de instrucciones
Configurar, probar y ejecutar programas NC

La **Superposición del volante** también actúa en el modo de funcionamiento **Posicionam. con introd. manual**.

Retirada del contorno en dirección al eje de la herramienta: M140

Comportamiento estándar

El control numérico desplaza la herramienta en los modos de funcionamiento **Ejecución frase a frase** y **Ejecución continua** tal como se determina en el programa NC.

Comportamiento con M140

Con **M140 MB** (move back) puede retirarse del contorno en la dirección del eje de la herramienta.

Introducción

Cuando en una frase de posicionamiento se programa **M140**, el control numérico continúa el diálogo preguntando por el recorrido de retroceso de la herramienta fuera del contorno. Introduzca el recorrido deseado de retroceso de la herramienta fuera del contorno o pulse la softkey **MB MAX** para desplazar hasta el borde de la zona de desplazamiento.



El constructor de la máquina define en el parámetro de máquina opcional **moveBack** (n.º 200903) a qué distancia debe terminar el movimiento de retroceso **MB MAX** antes de un contacto de final de carrera o de un cuerpo de colisión.

Adicionalmente puede programarse un avance con el que la herramienta se desplaza el recorrido introducido. Si no introduce un avance, el control numérico desplaza el recorrido programado en marcha rápida.

Funcionamiento

M140 solo actúa en la frase NC en la que se programa **M140**.

M140 actúa al principio de la frase.

Ejemplo

Frase NC 250: retirar la herramienta 50 mm del contorno

Frase NC 251: desplazar la herramienta hasta el límite del margen de desplazamiento

N250 G01 X+0 Y+38.5 F125 M140 MB50*

N251 G01 X+0 Y+38.5 F125 M140 MB MAX*



M140 también afecta al espacio de trabajo inclinado.

En las máquinas con ejes giratorios del cabezal, el control numérico mueve la herramienta en el sistema de coordenadas de la herramienta **T-CS**.

Con **M140 MB MAX**, el control numérico solo retira la herramienta en la dirección positiva del eje de la herramienta.

El control numérico obtiene la información necesaria sobre el eje de la herramienta para **M140** de la llamada de herramienta.

INDICACIÓN

¡Atención: Peligro de colisión!

Cuando mediante la función **M118** modifica la posición de un eje giratorio con el volante y, a continuación, ejecuta la función **M140**, el control numérico ignora los valores superpuestos durante el retroceso. Sobre todo en las máquinas con ejes giratorios del cabezal se producen movimientos no deseados e imprevisibles. Durante los movimientos de retroceso existe riesgo de colisión.

- ▶ No combinar **M118** con **M140** en máquinas con ejes giratorios del cabezal

Suprimir la monitorización del palpador digital: M141

Comportamiento estándar

Con el vástago desviado, el control numérico emite un mensaje de error en cuanto intenta desplazar un eje de la máquina.

Comportamiento con M141

El control numérico también desplaza los ejes de la máquina cuando el palpador está desviado. Esta función es necesaria cuando se utiliza un ciclo de medición propio para retirar de nuevo el palpador después de la desviación con una frase de posicionamiento.

INDICACIÓN

¡Atención: Peligro de colisión!

Con el vástago desviado, la función auxiliar **M141** omite el correspondiente mensaje de error. El control numérico no realiza ninguna comprobación de colisiones con el vástago. Durante ambos comportamientos debe asegurarse de que el palpador digital puede retirar la herramienta con seguridad. Si se selecciona una dirección de retroceso errónea, existe peligro de colisión.

- ▶ Probar con cuidado el programa NC o el segmento del programa en el modo de funcionamiento **Ejecución frase a frase**



M141 actúa solo en movimientos de recorrido con frases lineales.

Funcionamiento

M141 solo actúa en la frase NC en la que se programa **M141**.

M141 actúa al principio de la frase.

Borrar el giro básico: M143

Comportamiento estándar

El giro básico se mantiene activado hasta que se cancela o se sobrescribe con un nuevo valor.

Comportamiento con M143

El control numérico borra un giro básico desde el programa NC.



La función **M143** no se admite en el proceso hasta una frase.

Funcionamiento

M143 actúa a partir de la frase de datos NC en la que se programa **M143**.

M143 actúa al principio de la frase.



M143 borra las entradas de las columnas **SPA**, **SPB** y **SPC** en la tabla de puntos de referencia. En una activación nueva de las líneas correspondientes, en todas las columnas el giro básico es **0**.

Retirar la herramienta del contorno automáticamente durante una parada NC: M148

Comportamiento estándar

Durante una parada NC, el control numérico detiene todos los movimientos de recorrido. La herramienta permanece en el punto de interrupción.

Comportamiento con M148



Rogamos consulte el manual de la máquina.
El fabricante configura y desbloquea esta función.
Con el parámetro de máquina **CfgLiftOff** (n.º 201400), el fabricante define el recorrido que el control numérico desplaza en un **LIFTOFF**. También se puede desactivar la función mediante el parámetro de máquina **CfgLiftOff**.

En la tabla de herramientas, en la columna **LIFTOFF** para la herramienta activa, se pone el parámetro **Y**. Entonces el control numérico hace retroceder la herramienta hasta 2 mm desde el contorno, en dirección del eje de la herramienta.

Información adicional: Manual de instrucciones **Configurar, probar y ejecutar programas NC**

LIFTOFF actúa en las siguientes situaciones:

- En caso de una parada NC iniciada por Ud.
- En caso de una parada NC iniciada por el software, p. ej., cuando ha ocurrido un error en el sistema de accionamiento
- En caso de una interrupción de tensión



Durante un retroceso con **M148**, el control numérico no retira en la dirección del eje de la herramienta necesariamente.
Con la función **M149**, el control numérico desactiva la función **FUNCTION LIFTOFF** sin restablecer la dirección de retirada. Si se programa **M148**, el control numérico activa la retirada automática con la dirección de retirada definida mediante **FUNCTION LIFTOFF**.

Funcionamiento

M148 tiene efecto mientras la función se desactive con **M149** o **FUNCTION LIFTOFF RESET**.

M148 actúa al principio de la frase, **M149** al final de la frase.

Redondear esquinas: M197

Comportamiento estándar

Con una corrección del radio activa, el control numérico añade un círculo de transición en una esquina exterior. Esto puede originar un desafilado de los cantos.

Comportamiento con M197

Con la función **M197**, el contorno se prolonga tangencialmente en la esquina y, a continuación, añade un círculo de transición más pequeño. Si programa la función **M197** y, a continuación, pulsa la tecla **ENT**, el control numérico abre el campo de introducción **DL**. En **DL** puede definir en cuánto prolonga el control numérico los elementos de contorno. Con **M197** se reduce el radio de la esquina, la esquina se desgasta menos y, sin embargo, el movimiento de recorrido se sigue ejecutando suavemente.

Funcionamiento

La función **M197** está activa frase por frase y actúa solo en las esquinas exteriores.

Ejemplo

```
G01 X... Y... RL M197 DL0.876*
```

8

**Subprogramas
y repeticiones
parciales de un
programa**

8.1 Introducción de subprogramas y repeticiones parciales de un programa

Las partes de un programa que se deseen se pueden ejecutar repetidas veces con subprogramas o repeticiones parciales de un programa.

Label

Los subprogramas y repeticiones parciales de un programa NC comienzan en un programa de mecanizado con la marca **G98 I**, que es la abreviación de LABEL (en inglés, 'marca').

Los LABEL contienen un número entre 1 y 65535 o un nombre a introducir por el operario. Los nombres de LABEL deben tener una longitud máxima de 32 caracteres.

i **Caracteres permitidos:** # \$ % & , - _ . 0 1 2 3 4 5 6 7 8 9 @ a b c d e f g h i j k l m n o p q r s t u v w x y z - A B C D E F G H I J K L M N O P Q R S T U V W X Y Z
Caracteres prohibidos: <espacio> " ' () * + : ; < = > ? [/] ^ ` { | } ~

Cada número LABEL, o cada nombre de LABEL, solo se puede asignar una vez en el programa NC con la tecla **LABEL SET** o introduciendo **G98**. El número de nombres de Label introducibles está limitado exclusivamente por la memoria interna.

i ¡No utilizar más de una vez un número de Label o un nombre de label!

Label 0 (**G98 L0**) caracteriza el final de un subprograma y se puede emplear tantas veces como se desee.

i Comparar las técnicas de programación Subprograma y Repetición parcial del programa con las llamadas decisiones de "si/entonces", antes de crear el programa NC. Con ello se evitan posibles malentendidos y errores de programación.
Información adicional: "Decisiones Si/entonces con Parámetros Q", Página 297

8.2 Subprogramas

Funcionamiento

- 1 El control numérico ejecuta el programa NC hasta una llamada a un subprograma **Ln,0**.
- 2 A partir de aquí, el control numérico ejecuta el subprograma llamado hasta su final **G98 L0**
- 3 Después, el control numérico prosigue el programa NC con la frase que sigue a la llamada al subprograma **Ln,0**.

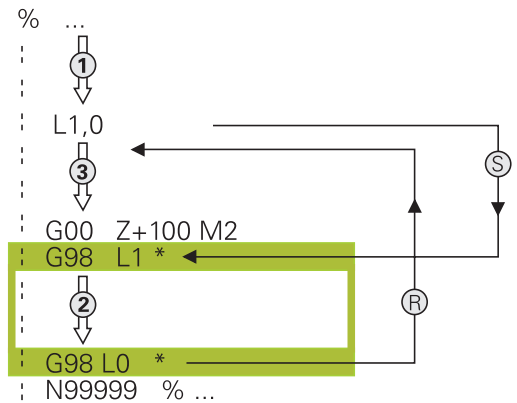

Instrucciones de programación

- Un programa principal puede contener muchos subprogramas.
- Los subprogramas se pueden llamar en cualquier secuencia tantas veces como se desee.
- Un subprograma no puede llamarse a si mismo.
- Programar respectivamente los subprogramas detrás de la frase NC con M2 y M30
- Cuando los subprogramas se encuentran en el programa de mecanizado delante de la frase NC con M2 o M30, éstos se ejecutan sin llamada como mínimo una vez

Programación de un subprograma

LBL
SET

- ▶ Marcar el comienzo Pulsar la tecla **LBL SET**
- ▶ Introducir el número del subprograma. Si se desean utilizar nombres de LABEL: pulsar la Softkey **LBL-NAME** para cambiar a la introducción de texto
- ▶ Introducir el contenido
- ▶ Señalar el final: pulsar la tecla **LBL SET** e introducir el número de Label **0**

Llamada a un subprograma

LBL
CALL

- ▶ Llamar el subprograma: Pulsar la tecla **LBL CALL**
- ▶ Introducir el número del subprograma que se desea llamar. Si se desean utilizar nombres de LABEL: pulsar la Softkey **LBL-NAME** para cambiar a la introducción de texto



L 0 no está permitido, ya que corresponde a la llamada al final de un subprograma.

8.3 Repeticiones parciales del programa

Etiqueta G98

Las repeticiones parciales del programa comienzan con la marca **G98 L**. Una repetición parcial del pgm finaliza con **Ln,m**.

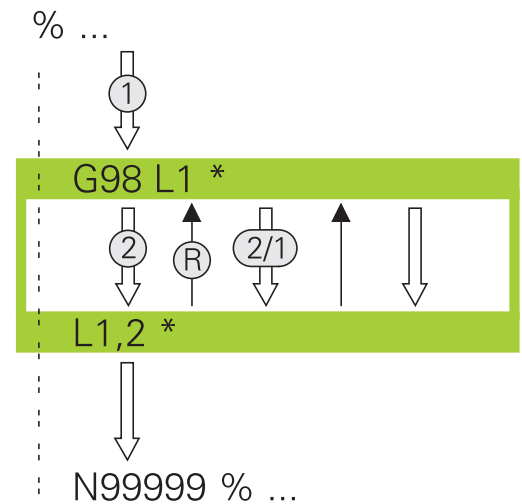

Funcionamiento

- 1 El control numérico ejecuta el programa NC hasta el final del programa parcial (indicación de salto **Ln,m**)
- 2 A continuación el control numérico repite la parte del programa entre el LABEL llamado y la llamada al label **Ln,m** tantas veces como se haya indicado en **m**
- 3 A continuación, el control numérico prosigue con el programa NC.

Instrucciones de programación

- Una parte del programa se puede repetir hasta 65.534 veces sucesivamente
- El Control numérico siempre ejecuta las partes del programa una vez más que la programación de las repeticiones, puesto que la primera repetición empieza tras el primer mecanizado.

Programación de una repetición parcial del programa

LBL
SET

- ▶ Marcar el comienzo: pulsar la tecla **LBL SET** e introducir el número de LABEL para la parte del programa que se quiere repetir. Si se desean utilizar nombres de LABEL: pulsar la Softkey **LBL-NAME** para cambiar a la introducción de texto
- ▶ Introducir la parte del programa

Llamada a una repetición parcial del programa

LBL
CALL

- ▶ Acceso a la parte del programa: pulsar la tecla **LBL CALL**
- ▶ Introducir el número de la parte del programa correspondiente a la parte del programa a repetir. Si se desean utilizar nombres de LABEL: pulsar la Softkey **LBL-NAME** para cambiar a la introducción de texto
- ▶ Introducir el número de repeticiones **REP**, confirmar con la tecla **ENT**.

8.4 Llamar programa NC externo

Resumen de softkeys

Cuando se pulsa la tecla **PGM CALL**, el control numérico muestra las siguientes softkeys:

Softkey	Función	Descripción
PROGRAMA SELECC.	Llamar al programa NC con %	Página 268
PUNTO CERO PTO. REF. CAMINO	Seleccionar la tabla de puntos de referencia con :%:TAB:	Página 379
SELECCION. TABLA PUNTOS	Seleccionar la tabla de puntos con :%_PAT:	Página 272
SELECC. CONTORNO	Seleccionar el programa de contorno con :%:CNT:	Véase el manual de instrucciones Programar ciclos de mecanizado
SELECC. PROGRAMA	Seleccionar programa NC con :%:PGM:	Página 269
LLAMAR PROGRAMA SELECC.	Llamar al último fichero seleccionado con :%<>%	Página 269
SELECC. CICLO	Seleccionar cualquier programa NC con G: : como ciclo de mecanizado	Véase el manual de instrucciones Programar ciclos de mecanizado

Funcionamiento

- 1 El control numérico ejecuta un programa NC hasta que usted llama otro programa NC con **%**
- 2 A continuación, el control numérico ejecuta el programa NC llamado hasta el final del programa
- 3 Después, el control numérico ejecuta otra vez el programa NC continuando con la frase NC que sigue a la llamada del programa

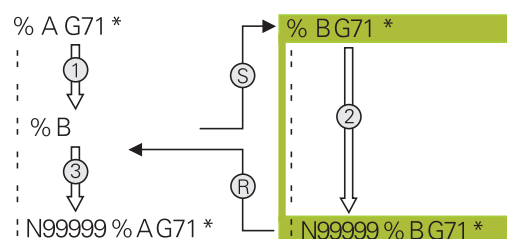

Instrucciones de programación

- Para llamar cualquier programa NC, el control numérico no necesita labels.
- El programa NC llamado no puede contener ninguna llamada **%** en él (bucle sin fin).
- El programa NC llamado no puede contener ninguna función auxiliar **M2** o **M30**. Si se han definido subprogramas con label en el programa NC llamado, se puede reemplazar M2 o M30 mediante la función de salto **D09 P01 +0 P02 +0 P03 99**.
- Si se desea llamar a un programa DIN/ISO, deberá introducirse el tipo de fichero .I detrás del nombre del programa.
- Un programa NC cualquiera también puede ser llamado con el ciclo **G39**.
- También puede llamarse a cualquier programa NC con la función **Seleccionar el ciclo (G: :)**.
- En principio, con una llamada de programa **CALL PGM (%%)**, los parámetros Q tienen efecto de forma global. Tener en cuenta que las modificaciones de los parámetros Q en el programa NC llamado también actúan sobre el programa NC que se va a llamar. En caso necesario, utilizar parámetros QL que solo actúen con el programa NC activo.



Mientras el control numérico ejecuta el programa NC que se va a llamar, la edición de todos los programas NC llamados está bloqueada.

Examen del programa NC llamado**INDICACIÓN****¡Atención: Peligro de colisión!**

El control numérico no lleva a cabo ninguna comprobación automática de colisiones entre la herramienta y la pieza de trabajo. Si las conversiones de coordenadas en el programa NC llamado no se restablecen de forma específica, estas transformaciones también actúan sobre el programa NC que se va a llamar. Durante el mecanizado existe riesgo de colisión.

- ▶ Restablecer las transformaciones de coordenadas utilizadas en el mismo programa NC
- ▶ En caso necesario, comprobar mediante la simulación gráfica

El control numérico comprueba los programas NC llamados:

- Si el programa NC llamado contiene la función auxiliar **M2** o **M30**, el control numérico emite una advertencia. El control numérico elimina la advertencia automáticamente en cuanto se selecciona otro programa NC.
- El control numérico comprueba que los programas NC llamados estén completos antes de ejecutarlos. Si falta la frase NC **N99999999**, se interrumpe el control numérico con un mensaje de error.

Información adicional: Manual de instrucciones **Configurar, probar y ejecutar programas NC**

Indicaciones de la ruta

Si solo se introduce el nombre del programa, el programa NC llamado debe estar en el mismo directorio que el programa NC llamado

Si el programa NC llamado no se encuentra en el mismo directorio que el programa NC original, deberá indicarse el nombre del camino de búsqueda completo, p. ej., **TNC:\ZW35\HERE\PGM1.H**.

Alternativamente, programe rutas relativas:

- a partir de la carpeta del programa NC llamado, un nivel de carpeta hacia arriba **..\PGM1.H**
- partiendo de la carpeta del programa NC que se va a llamar, un nivel de carpeta hacia abajo **DOWN\PGM2.H**
- partiendo de la carpeta del programa NC que se va a llamar, un nivel hacia arriba y en otra carpeta **..\THERE\PGM3.H**

Mediante la softkey **SYNTAX** se pueden establecer rutas acotadas por comillas dobles. Las comillas dobles definen el comienzo y el final de la ruta. De este modo, el control numérico detecta los posibles caracteres especiales como parte de la ruta.

Información adicional: "Nombres de ficheros", Página 117

Si toda la ruta está entre comillas dobles, se puede utilizar tanto \ como / como separación para las carpetas y archivos.

Llamar programa NC externo

Llamada con Llamar al programa

Con la función NC % se llama un programa NC externo. El control numérico ejecuta el programa NC externo en la posición en la que se ha llamado en el programa NC.

Debe procederse de la siguiente forma:

PGM
CALL

- ▶ Pulsar la tecla **PGM CALL**

PROGRAMA
SELECC.

- ▶ Pulsar la softkey **PROGRAMA SELECC.**
- > El control numérico inicia el diálogo para la definición del programa NC que se debe activar.
- ▶ Introducir la ruta mediante el teclado de pantalla

Alternativa

FICHERO
CAMINO

- ▶ Pulsar la softkey **FICHERO CAMINO**
- > El control numérico abre una ventana de selección en la que se puede seleccionar el programa NC que se quiere llamar.
- ▶ Confirmar con la tecla **ENT**



Cuando el fichero llamado se encuentra en el mismo directorio que el fichero que se va a llamar, también se puede incluir solo el nombre de fichero sin ruta. Para ello, la ventana de selección de la softkey **FICHERO CAMINO** cuenta con la softkey **ACEPTAR NOM. FICH..**

Llamada con SELECCIONAR PROGRAMA y llamar al Programa SELECCIONADO

Con la función **:%PGM:** puede seleccionarse un programa NC externo al que se llama por separado en otra posición en el programa NC. El control numérico ejecuta el programa NC externo en la posición en la que se ha realizado la llamada al programa NC con **CALL SELECTED PGM%<>%**.

La función **:%PGM:** está permitida también con parámetros de cadena de texto, de tal modo que se pueden controlar también llamadas de programa de forma variable.

El programa NC se selecciona como sigue:

-  ▶ Pulsar la tecla **PGM CALL**

-  ▶ Pulsar la softkey **SELECC. PROGRAMA**
- > El control numérico inicia el diálogo para la definición del programa NC que se debe activar.

-  ▶ Pulsar la softkey **FICHERO CAMINO**
- > El control numérico abre una ventana de selección en la que se puede seleccionar el programa NC que se quiere llamar.
- ▶ Confirmar con la tecla **ENT**

i Cuando el fichero llamado se encuentra en el mismo directorio que el fichero que se va a llamar, también se puede incluir solo el nombre de fichero sin ruta. Para ello, la ventana de selección de la softkey **FICHERO CAMINO** cuenta con la softkey **ACEPTAR NOM. FICH.**

El programa NC seleccionado se llama como sigue:

-  ▶ Pulsar la tecla **PGM CALL**

-  ▶ Pulsar la softkey **LLAMAR PROGRAMA SELECC.**
- > El control numérico llama con **%<>%** el último programa NC seleccionado.

i Cuando un programa NC llamado mediante **%<>%** falla, el control numérico interrumpe la ejecución o la simulación con un mensaje de error. Para evitar interrupciones no deseadas durante la ejecución del programa, pueden comprobarse todas las rutas al inicio del programa mediante la función **D18 (ID10 NR110 y NR111)**.
Información adicional: "D18 – Leer datos del sistema", Página 325

8.5 Tablas de puntos

Aplicación

Mediante una tabla de puntos se puede ejecutar uno o varios ciclos consecutivos en un patrón de puntos irregular.

Crear tabla de puntos

Para crear una tabla de puntos cero, hacer lo siguiente:



- ▶ Seleccionar el modo de funcionamiento **PROGRAMACION**



- ▶ Pulsar tecla **PGM MGT**
- > El control numérico abre la gestión de archivos.
- ▶ Seleccionar la carpeta deseada en la estructura de archivo
- ▶ Introducir el nombre y el tipo de archivo ***.pnt**
- ▶ Confirmar la introducción con la tecla **ENT**



- ▶ Pulsar la softkey **MM** o **INCH**.
- > El control numérico abre el editor de tablas y muestra una tabla de puntos vacía.



- ▶ Pulsar la softkey **INSERTAR LINEA**
- > El control numérico añade una nueva fila en la tabla de puntos.
- ▶ Introducir las coordenadas del punto de mecanizado deseado
- ▶ Repetir el proceso hasta que se hayan programado todas las coordenadas deseadas

Configurar la visualización de una tabla de puntos

Para configurar la visualización de una tabla de puntos, hacer lo siguiente:

- ▶ Abrir tabla de puntos disponible

Información adicional: "Crear tabla de puntos", Página 270



- ▶ Pulsar la softkey **OCULTAR/ CLASIFICAR COLUMNAS**
- ▶ El control numérico abre la ventana **Orden de columnas**.

- ▶ Configurar la visualización de la tabla



- ▶ Pulsar la softkey **OK**
- ▶ El control numérico muestra la tabla según la configuración elegida.



Si se introduce la clave numérica 555343, el control numérico muestra la softkey **EDITAR FORMATO**. Con esta softkey se pueden modificar las propiedades de las tablas.

Omitir puntos individuales para el mecanizado

En la tabla de puntos se puede utilizar la columna **FADE** para marcar los puntos de forma que queden ocultos para el mecanizado.

Para ocultar puntos, hacer lo siguiente:

- ▶ Seleccionar el punto deseado en la tabla
- ▶ Seleccionar la columna **FADE**.
- ▶ Activar Omitir con la tecla **ENT**



- ▶ Desactivar Omitir con la tecla **NO ENT**

Seleccionar la tabla de puntos en el programa NC

Para seleccionar una tabla de puntos en el programa NC, hacer lo siguiente:

- ▶ En el modo de funcionamiento **Programar**, seleccionar el NC-Programm para el que se debe activar la tabla de puntos.

PGM
CALL

- ▶ Pulsar la tecla **PGM CALL**

SELECCION.
TABLA
PUNTOS

- ▶ Pulsar la softkey **SELECCION. TABLA PUNTOS**

FICHERO
CAMINO

- ▶ Pulsar la softkey **FICHERO CAMINO**

- ▶ Seleccionar la tabla de puntos mediante la estructura de archivo
- ▶ Pulsar la softkey **OK**

Si la tabla de puntos no está guardada en la misma lista que el programa NC, deberá introducirse el nombre de ruta completo.



Cuando el fichero llamado se encuentra en el mismo directorio que el fichero que se va a llamar, también se puede incluir solo el nombre de fichero sin ruta. Para ello, la ventana de selección de la softkey **FICHERO CAMINO** cuenta con la softkey **ACEPTAR NOM. FICH..**

110 %:PAT: "TNC:\nc_prog\positions.pnt"*

Utilizar tablas de puntos

Para llamar un ciclo en los puntos definidos en la tabla de puntos, programar la llamada de ciclo con **G79 PAT**.

Con **G79 PAT**, el control numérico mecaniza la última tabla de puntos definida.

Para utilizar una tabla de puntos cero, hacer lo siguiente:



- ▶ Pulsar la tecla **CYCL CALL**

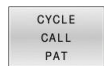

- ▶ Pulsar la softkey **CYCL CALL PAT**
- ▶ Introducir el avance, p. ej. **F MAX**

i Con este avance, el control numérico desplaza entre los puntos de la tabla de puntos. Si no se define ningún avance, el control numérico desplaza con el último avance definido.

- ▶ En caso necesario, introducir la función auxiliar
- ▶ Pulsar tecla **FIN**:

Notas

- Si durante el posicionamiento previo se desea realizar un desplazamiento en el eje de la herramienta con avance reducido, debe programarse la función adicional **M103**.
- El control numérico mecaniza con la función **G79 PAT** la última tabla de puntos definida, incluso si esta se ha definido en un programa NC imbricado con **%**.

Definición

Tipo de archivo:	Definición
*.pnt	Tabla de puntos

8.6 Imbricaciones

Tipos de imbricaciones

- Llamadas a subprogramas en subprogramas
- Repeticiones parciales del programa en una repetición parcial del programa
- Llamadas a subprogramas en repeticiones parciales del programa
- Repeticiones parciales del programa en subprogramas



Los subprogramas y las repeticiones parciales de un programa pueden llamar adicionalmente a programas NC externos.

Profundidad de imbricación

La profundidad de imbricación establece, entre otras cosas, con qué frecuencia partes del programa o subprogramas pueden contener otros subprogramas o repeticiones parciales de un programa.

- Máxima profundidad de imbricación para subprogramas: 19
- Profundidad máxima de imbricación para programas NC externos: 19, en que un **G79** actúa como una llamada a un programa externo
- Las repeticiones parciales se pueden imbricar tantas veces como se desee

Subprograma dentro de otro subprograma

Ejemplo

%UPGMS G71 *	
...	
N17 L "UP1",0*	Se llama al subprograma en G98 L1
...	
N35 G00 G40 Z+100 M2*	Última frase del programa del Programa principal (con M2)
N36 G98 L "UP1"	Principio del subprograma UP1
...	
N39 L2,0*	Se llama al subprograma en G98 L2
...	
N45 G98 L0*	Final del subprograma 1
N46 G98 L2*	Principio del subprograma 2
...	
N62 G98 L0*	Final del subprograma 2
N99999999 %UPGMS G71 *	

Ejecución del programa

- 1 Se ejecuta el pgm NC principal UPGMS hasta la frase 17
- 2 Llamada al subprograma UP1 y ejecución hasta la frase NC 39.
- 3 Llamada al subprograma 2 y ejecución hasta la frase NC 62. Final del subprograma 2 y vuelta al subprograma desde donde se ha realizado la llamada
- 4 Ejecución del subprograma UP1 desde la frase NC 40 hasta la frase NC 45. Final del subprograma UP1 y regreso al programa principal UPGMS.
- 5 Ejecución del programa principal UPGMS desde la frase NC 18 hasta la frase NC 35. Final del programa y retroceso a la frase NC 0

Repetición de repeticiones parciales de un programa

Ejemplo

%REPS G71 *	
...	
N15 G98 L1*	Principio de la repetición parcial del programa 1
...	
N20 G98 L2*	Principio de la repetición parcial del programa 2
...	
N27 L2,2*	Llamada a una parte del programa con dos repeticiones
...	
N35 L1,1*	Parte del programa entre esta frase NC y G98 L1
...	(frase NC 15) se repite una vez
N99999999 %REPS G71 *	

Ejecución del programa

- 1 Ejecutar el programa principal REPS hasta la frase NC 27
- 2 Se repite dos veces la parte del programa entre la frase NC 27 y la frase NC 20
- 3 Ejecución del programa principal REPS desde la frase NC 28 hasta la 35
- 4 Se repite 1 vez la parte del programa entre la frase NC 35 y la frase NC 15 (contiene la repetición parcial del programa entre las frases NC 20 y NC 27)
- 5 Ejecución del programa principal REPS desde la frase NC 36 hasta la frase NC 50. Final del programa y retroceso a la frase NC 0

Repetición de un subprograma

Ejemplo

%UPGREP G71 *	
...	
N10 G98 L1*	Principio de la repetición parcial del programa 1
N11 L2,0*	Llamada al subprograma
N12 L1,2*	Llamada a una parte del programa con dos repeticiones
...	
N19 G00 G40 Z+100 M2*	Última frase NC del programa principal con M2
N20 G98 L2*	Principio del subprograma
...	
N28 G98 L0*	Final del subprograma
N99999999 %UPGREP G71 *	

Ejecución del programa

- 1 Ejecución del programa principal UPGREP hasta la frase NC 11
- 2 Llamada y ejecución del subprograma 2
- 3 Se repite 2 veces la parte del programa entre las frases NC 10 y 12: se repite 2 veces el subprograma 2
- 4 Ejecución del programa principal UPGREP desde la frase NC 13 hasta la frase NC 19. Final del programa y retroceso a la frase NC 0

8.7 Ejemplos de programación

Ejemplo: Fresado de un contorno en varias aproximaciones

Ejecución del programa:

- Posicionamiento previo de la herramienta sobre la superficie de la pieza
- Introducir la profundización en incremental
- Fresado de contorno
- Repetición de la profundización y del fresado del contorno

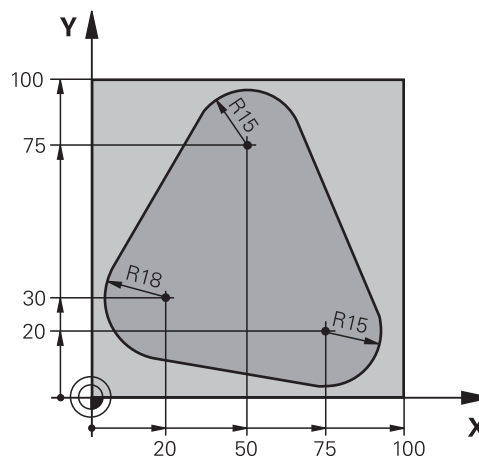

%PGMWDH G71 *	
N10 G30 G17 X+0 Y+0 Z-40*	
N20 G31 G90 X+100 Y+100 Z+0*	
N30 T1 G17 S3500*	Llamada a la herramienta
N40 G00 G40 G90 Z+250*	Retirar la herramienta
N50 I+50 J+50*	Fijar el polo
N60 G10 R+60 H+180*	Posicionamiento previo en el plano de mecanizado
N70 G01 Z+0 F1000 M3*	Posicionamiento previo sobre la superficie de la pieza
N80 G98 L1*	Marca para la repetición parcial del programa
N90 G91 Z-4*	Profundidad de aproximación incremental (en el exterior)
N100 G11 G41 G90 R+45 H+180 F250*	Primer punto del contorno
N110 G26 R5*	Aproximar al contorno
N120 H+120*	
N130 H+60*	
N140 H+0*	
N150 H-60*	
N160 H-120*	
N170 H+180*	
N180 G27 R5 F500*	Salir del contorno
N190 G40 R+60 H+180 F1000*	Retirar la hta.
N200 L1,4*	Retroceso al label 1; en total cuatro veces
N200 G00 Z+250 M2*	Retirar la herramienta, final del programa
N99999999 %PGMWDH G71 *	

Ejemplo: Grupos de taladros

Ejecución del programa:

- Llegada al grupo de taladros en el programa principal
- Llamar al grupo de taladrado (subprograma 1) en el programa principal
- Programar una sola vez el grupo de taladros en el subprograma 1

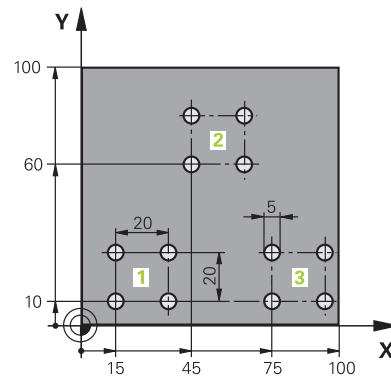

%UP1 G71 *	
N10 G30 G17 X+0 Y+0 Z-40*	
N20 G31 G90 X+100 Y+100 Z+0*	
N30 T1 G17 S3500*	Llamada a la herramienta
N40 G00 G40 G90 Z+250*	Retirar la herramienta
N50 G200 TALADRAR	Definición del ciclo taladrado
Q200=2 ;DISTANCIA SEGURIDAD	
Q201=-30 ;PROFUNDIDAD	
Q206=300 ;AVANCE PROFUNDIDAD	
Q202=5 ;PASO PROFUNDIZACION	
Q210=0 ;TIEMPO ESPERA ARRIBA	
Q203=+0 ;COORD. SUPERFICIE	
Q204=2 ;2A DIST. SEGURIDAD	
Q211=0 ;TIEMPO ESPERA ABAJO	
Q395=0 ;REFER. PROF.	
N60 X+15 Y+10 M3*	Llegada al punto de partida del grupo de taladros 1
N70 L1,0*	Llamada al subprograma para el grupo de taladros
N80 X+45 Y+60*	Llegada al punto de partida del grupo de taladros 2
N90 L1,0*	Llamada al subprograma para el grupo de taladros
N100 X+75 Y+10*	Llegada al punto de partida del grupo de taladros 3
N110 L1,0*	Llamada al subprograma para el grupo de taladros
N120 G00 Z+250 M2*	Final del programa principal
N130 G98 L1*	Principio del subprograma 1: Grupo de taladros
N140 G79*	Llamar ciclo para taladro 1
N150 G91 X+20 M99*	Aproximación al taladro 2, llamada al ciclo
N160 Y+20 M99*	Aproximación al taladro 3, llamada al ciclo
N170 X-20 G90 M99*	Aproximación al taladro 4, llamada al ciclo
N180 G98 L0*	Final del subprograma 1
N99999999 %UP1 G71 *	

Ejemplo: Grupo de taladros con varias herramientas

Ejecución del programa:

- Programación de los ciclos de mecanizado en el programa principal
- Llamar a la figura completa de taladros (subprograma 1) en el programa principal
- Desplazamiento al grupo de taladros (subprograma 1) en el subprograma 1
- Programar una sola vez el grupo de taladros en el subprograma 2

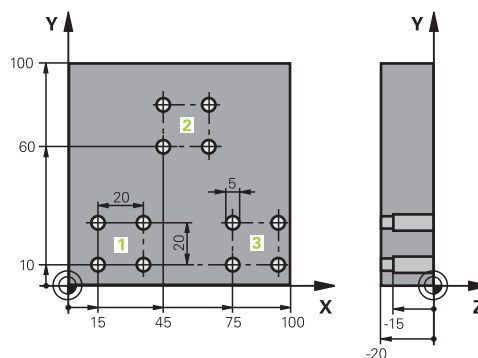

%UP2 G71 *	
N10 G30 G17 X+0 Y+0 Z-40*	
N20 G31 G90 X+100 Y+100 Z+0*	
N30 T1 G17 S5000*	Llamada de herramienta Broca de centrado
N40 G00 G40 G90 Z+250*	Retirar la herramienta
N50 G200 TALADRAR	Definición del ciclo Centrar
Q200=2 ;DISTANCIA SEGURIDAD	
Q201=-3 ;PROFUNDIDAD	
Q206=250 ;AVANCE PROFUNDIDAD	
Q202=3 ;PASO PROFUNDIZACION	
Q210=0 ;TIEMPO ESPERA ARRIBA	
Q203=+0 ;COORD. SUPERFICIE	
Q204=10 ;2A DIST. SEGURIDAD	
Q211=0.2 ;TIEMPO ESPERA ABAJO	
Q395=0 ;REFER. PROF.	
N60 L1,0*	Llamada al subprograma 1 para la figura completa de taladros
N70 G00 Z+250 M6*	Cambio de herramienta
N80 T2 G17 S4000*	Llamada de herramienta Broca
N90 D0 Q201 P01 -25*	Nueva profundidad para Taladro
N100 D0 Q202 P01 +5*	Nueva aproximación para Taladro
N110 L1,0*	Llamada al subprograma 1 para la figura completa de taladros
N120 G00 Z+250 M6*	Cambio de herramienta
N130 T3 G17 S500*	Llamada de herramienta Escariador
N140 G201 ESCARIADO	Definición del ciclo escariado
Q200=2 ;DISTANCIA SEGURIDAD	
Q201=-15 ;PROFUNDIDAD	
Q206=250 ;AVANCE PROFUNDIDAD	
Q211=0.5 ;TIEMPO ESPERA ABAJO	
Q208=400 ;AVANCE SALIDA	
Q203=+0 ;COORD. SUPERFICIE	

Q204=10 ;2A DIST. SEGURIDAD	
N150 L1,0*	Llamada al subprograma 1 para la figura completa de taladros
N160 G00 Z+250 M2*	Final del programa principal
N170 G98 L1*	Principio del subprograma 1: Figura completa de taladros
N180 G00 G40 G90 X+15 Y+10 M3*	Llegada al punto de partida del grupo de taladros 1
N190 L2,0*	Llamada al subprograma 2 para el grupo de taladros
N200 X+45 Y+60*	Llegada al punto de partida del grupo de taladros 2
N210 L2,0*	Llamada al subprograma 2 para el grupo de taladros
N220 X+75 Y+10*	Llegada al punto de partida del grupo de taladros 3
N230 L2,0*	Llamada al subprograma 2 para el grupo de taladros
N240 G98 L0*	Final del subprograma 1
N250 G98 L2*	Principio del subprograma 2: Grupo de taladros
N260 G79*	Llamar ciclo para taladro 1
N270 G91 X+20 M99*	Aproximación al taladro 2, llamada al ciclo
N280 Y+20 M99*	Aproximación al taladro 3, llamada al ciclo
N290 X-20 G90 M99*	Aproximación al taladro 4, llamada al ciclo
N300 G98 L0*	Final del subprograma 2
N310 %UP2 G71 *	

9

**Programación de
parámetros Q**

9.1 Principio y resumen de funciones

Con los Parámetros Q se pueden definir en solo un Programa NC familias completas de piezas, programando valores numéricos variables Parámetros Q en lugar de valores numéricos constantes.

Se dispone p. ej. de las posibilidades siguientes para emplear Parámetros Q:

- Valores de coordenadas
- Avances
- Revoluciones
- Datos del ciclo

El control numérico ofrece otras posibilidades para trabajar con Parámetros Q:

- programar contornos que se determinan mediante funciones matemáticas
- Hacer depender de condiciones de lógica la ejecución de pasos de mecanizado

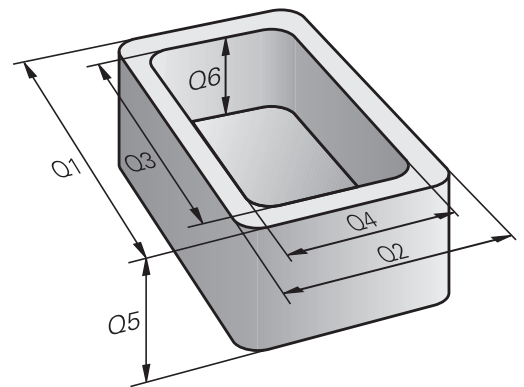

Tipos de parámetro Q

Parámetros Q para valores de contaje

Las variables siempre se componen de letras y números. Las letras determinan el tipo de variable y los números, su rango.

Puede encontrar información más detallada en la tabla siguiente

Tipo de variable	Rango de variables	Significado
Parámetros Q:		Los parámetros Q actúan sobre todos los programas NC en la memoria del control numérico
	0 – 99	Parámetros Q para el usuario, si no hay coincidencias con los ciclos SL de HEIDENHAIN
		<div style="border: 1px solid black; padding: 5px;"> <p>i Los parámetros Q del 0 al 99 actúan localmente dentro de las macros y los ciclos. Por tanto, el control numérico no devuelve los cambios al programa NC. Por este motivo, para estos ciclos del fabricante se requiere utilizar el rango de parámetros Q 1200-1399.</p> </div>
	100 – 199	Parámetros Q para funciones especiales del control numérico que son leídos por programas NC del usuario o por ciclos
	200 – 1199	Parámetros Q para las funciones de HEIDENHAIN, p. ej. ciclos
	1200 – 1399	Parámetros Q para las funciones del fabricante, p. ej. ciclos
	1400 – 1999	Parámetros Q para el usuario
Parámetros QL:		Los parámetros QL actúan localmente dentro de un programa NC.
	0 – 499	Parámetros QL para el usuario
Parámetros QR:		Los parámetros QE actúan de forma permanente para todos los programas NC de la memoria del control numérico, aunque se reinicie el control numérico.
	0 – 99	Parámetros QR para el usuario
	100 – 199	Parámetros QR para las funciones de HEIDENHAIN, p. ej. ciclos
	200 – 499	Parámetros QR para las funciones del fabricante, p. ej. ciclos



Los parámetros **QR** se protegen dentro de un backup. Si el fabricante no define una ruta distinta, el control numérico guarda los parámetros QR en la ruta **SYS: \runtime\sys.cfg**. La unidad de disco **SYS:** solo se respalda si se hace una copia de seguridad completa. El constructor de la máquina dispone de los siguientes parámetros de máquina opcionales para la indicación de la ruta:

- **pathNcQR** (n.º 131201)
- **pathSimQR** (n.º 131202)

Si el fabricante define en los parámetros opcionales de máquina una ruta en la unidad de disco **TNC:**, también se pueden utilizar las funciones **NC/PLC Backup** para hacer una copia de seguridad de los parámetros Q sin introducir una clave.

Parámetros Q para texto

Adicionalmente se dispone también de los parámetros parámetros QS (**S** significa cadena de texto), con los cuales también se pueden procesar textos en el control numérico.

Dentro de los parámetros QS se pueden utilizar los siguientes caracteres:

A B C D E F G H I J K L M N O P Q R S T U V W X Y Z a b c d e f g h i j
k l m n o p q r s t u v w x y z 0 1 2 3 4 5 6 7 8 9 ; ! # \$ % & ' () + , - . / : <
= > ? @ [] ^ _ ` *`

Tipo de variable	Rango de variables	Significado
Parámetros QS:		Los parámetros QS actúan sobre todos los programas NC en la memoria del control numérico
	0 – 99	Parámetros QS para el usuario, si no hay coincidencias con los ciclos de HEIDENHAIN
		<div style="border: 1px solid black; padding: 5px;"> <p>i Los parámetros QS del 0 al 99 actúan localmente dentro de las macros y los ciclos. Por tanto, el control numérico no devuelve los cambios al programa NC. Por este motivo, para estos ciclos del fabricante se requiere utilizar el rango de parámetros QS 1200-1399.</p> </div>
	100 – 199	Parámetros QS para funciones especiales del control numérico que son leídos por programas NC del usuario o por ciclos
	200 – 1199	Parámetros QS para las funciones de HEIDENHAIN, p. ej. ciclos
	1200 – 1399	Parámetros QS para las funciones del fabricante, p. ej. ciclos
	1400 – 1999	Parámetros QS para el usuario

Instrucciones de programación

INDICACIÓN

¡Atención: Peligro de colisión!

Emplear ciclos de HEIDENHAIN, ciclos del fabricante de la máquina y funciones de ofertantes terceros Parámetro Q. Además, se pueden programar Parámetros Q dentro de los programas NC. Si al utilizar Parámetros Q no se utilizan exclusivamente las áreas de parámetros Q recomendadas, pueden producirse intersecciones (interacciones) y, con ello, comportamientos no deseados. Durante el mecanizado existe riesgo de colisión.

- ▶ Utilizar exclusivamente en áreas de parámetros Q recomendadas por HEIDENHAIN
- ▶ Tener en cuenta la documentación de HEIDENHAIN, del fabricante y de terceros
- ▶ Comprobar mediante la simulación gráfica

Parámetros Q y valores numéricos pueden introducirse mezclados en un Programa NC.

A las variables se les pueden asignar valores numéricos entre $-999.999.999$ y $+999.999.999$. En el campo de introducción se pueden ingresar un máximo de 16 caracteres, nueve de los cuales pueden encontrarse antes de la coma. El control numérico puede calcular valores numéricos hasta una magnitud de 10^{10} .

A los parámetros parámetros **QS** se les pueden asignar como máx. 255 caracteres.



El control numérico asigna algunos parámetros Q y QS de forma automática siempre a los mismos Datos, por ejemplo, al parámetro Q **Q108** el radio de la herramienta actual.

Información adicional: "Parámetros Q preasignados", Página 343







El control numérico almacena valores numéricos internamente en formato binario (norma IEEE 754). Debido al formato estandarizado utilizado, el control numérico no representa algunos números decimales con exactitud binaria (error de redondeo). Tener en cuenta esta circunstancia, especialmente al utilizar valores de variables calculadas en órdenes de salto o posicionamientos.

Con el elemento sintáctico **SET UNDEFINED** se asigna el estado **no definido** a las variables. Si, p. ej., se programa una posición con un parámetro Q no definido, el control numérico ignora este desplazamiento. Cuando se utiliza un parámetro Q no definido en los pasos de cálculo del programa NC, el control numérico muestra un mensaje de error y detiene la ejecución del programa.

Llamar funciones de parámetros Q

Mientras se introduce un programa NC, pulsar la **Q** (en el campo de introducción numérica y selección de ejes con la tecla +/-).

Entonces, el control numérico muestra las siguientes softkeys:

Softkey	Grupo de funciones	Página
	Funciones matemáticas básicas	290
	Funciones angulares	294
	Condición si/entonces, salto	297
	Otras funciones	307
	Introducción directa de una fórmula	300
	Función para el mecanizado de contornos complejos	Véase el manual de instrucciones Programar ciclos de mecanizado

i Cuando usted define o asigna un parámetro Q, el control numérico muestra las softkeys **Q**, **QL** y **QR**. Mediante estas softkeys puede seleccionar el tipo de parámetro deseado. A continuación, defina el número de parámetro.

Si se tiene conectado un teclado alfabético con USB, también se puede abrir directamente el diálogo para la introducción de la fórmula pulsando la tecla **Q**.

9.2 Familias de funciones – Parámetros Q en vez de valores numéricos

Aplicación

Con la función paramétrica Q **DO: ASIGNACIÓN** se les puede asignar a los parámetros Q valores numéricos. Entonces en el Programa NC se fija un parámetro Q en vez de un valor numérico.

Ejemplo

N150 D00 Q10 P01 +25*	Asignación
...	Q10 contiene el valor 25
N250 G00 X +Q10*	corresponde a G00 X +25

Para las familias de funciones, p. ej. se programan como parámetros Q las dimensiones de una pieza.

Para la programación de los distintos tipos de funciones, se le asigna a cada uno de estos parámetros un valor numérico correspondiente.

Ejemplo: Cilindro con parámetros Q

Radio del cilindro: $R = Q50$
 Altura del cilindro: $H = Q51$
 Cilindro Z1:
 $Q50 = +30$
 $Q51 = +10$
 Cilindro Z2:
 $Q50 = +10$
 $Q51 = +50$

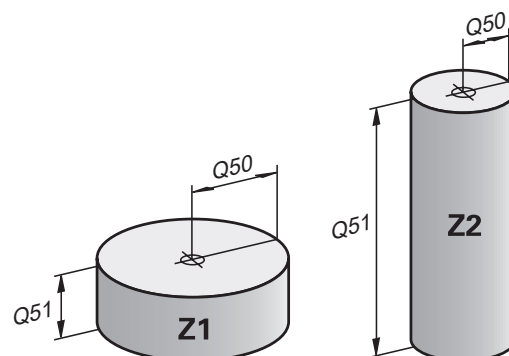

9.3 Describir contornos mediante funciones matemáticas

Aplicación







Con los parámetros Q se pueden programar en el Programa NC, funciones matemáticas básicas:



- ▶ Seleccionar la función paramétrica Q: pulsar la tecla **Q** de la introducción numérica
- > La barra de softkeys muestra las funciones paramétricas Q.
- ▶ Pulsar la softkey **FUNCIONES BASICAS**
- > El control numérico muestra las softkeys de las funciones matemáticas básicas.



Resumen

Softkey	Función
	D00: Asignación p. ej. D00 Q5 P01 +60 * $Q5 = 60$ Asignar un valor o el estado no definido
	D01: Suma p. ej. D01 Q1 P01 -Q2 P02 -5 * $Q1 = -Q2 + (-5)$ Determinar y asignar la suma de dos valores
	D02: Resta p. ej. D02 Q1 P01 +10 P02 +5 * $Q1 = +10 - (+5)$ Determinar y asignar la diferencia de dos valores
	D03: Multiplicación p. ej. D03 Q2 P01 +3 P02 +3 * $Q2 = 3 * 3$ Determinar y asignar la multiplicación de dos valores
	D04: División p. ej. D04 Q4 P01 +8 P02 +Q2 * $Q4 = 8 / Q2$ Determinar y asignar el cociente de dos valores Limitación: No se puede dividir entre cero
	D05: Raíz cuadrada p. ej. D05 Q20 P01 4 * $Q20 = \sqrt{4}$ Sacar y asignar la raíz cuadrada de un número Limitación: No se puede calcular la raíz cuadrada de un valor negativo

A la derecha del símbolo = debe introducir:

- dos cifras
- dos parámetros Q
- una cifra y un parámetro Q

Los parámetros Q y los valores numéricos en las comparaciones pueden ser con o sin signo.

Programación de los tipos de cálculo básicos

Ejemplo de asignación

N16 D00 Q5 P01 +10*

N17 D03 Q12 P01 +Q5 P02 +7*

Q

- ▶ Seleccionar función de parámetro Q: Pulsar la tecla **Q**

FUNCIONES
BASICAS

- ▶ Selección de funciones matemáticas básicas: Pulsar la softkey **FUNCIONES BASICAS**

D0
X = Y

- ▶ Seleccionar la función paramétrica Q
ASIGNACIÓN: pulsar la softkey **D0 X=Y**

- El control numérico solicita el número del parámetro de resultado.

- ▶ Introducir **5** (número del parámetro Q)

ENT

- ▶ Confirmar con la tecla **ENT**
- El control numérico solicita el valor o parámetro.

- ▶ Introducir **10** (valor)

ENT

- ▶ Confirmar con la tecla **ENT**
- En cuanto el control numérico lee la frase de datos NC, al parámetro **Q5** se le asigna el valor **10**.

Ejemplo de multiplicación

Q

- ▶ Seleccionar función de parámetro Q: Pulsar la tecla **Q**

FUNCIONES
BASICAS

- ▶ Selección de funciones matemáticas básicas: Pulsar la softkey **FUNCIONES BASICAS**

D3
X * Y

- ▶ Seleccionar la función paramétrica
MULTIPLICACIÓN: pulsar la softkey **D3 X * Y**

- El control numérico solicita el número del parámetro de resultado.

- ▶ Introducir **12** (número del parámetro Q)

ENT

- ▶ Confirmar con la tecla **ENT**
- El control numérico solicita el primer valor o parámetro.

- ▶ Introducir **Q5** (parámetro)

ENT

- ▶ Confirmar con la tecla **ENT**
- El control numérico solicita el segundo valor o parámetro.

- ▶ Introducir **7** como segundo valor

ENT





- ▶ Confirmar con la tecla **ENT**

Reponer Parámetros Q

Ejemplo

16 D00: Q5 SET UNDEFINED*

17 D00: Q1 = Q5*

- 
 - ▶ Seleccionar función de parámetro Q: Pulsar la tecla **Q**
- 
 - ▶ Selección de funciones matemáticas básicas: Pulsar la softkey **FUNCIONES BASICAS**
- 
 - ▶ Seleccionar la función de parámetro ASIGNACIÓN: pulsar la softkey **DO X = Y**
 - ▶ El control numérico solicita el número del parámetro de resultado.
 - ▶ Introducir **5** (número del parámetro Q)
- 
 - ▶ Confirmar con la tecla **ENT**
 - ▶ El control numérico solicita el valor o parámetro.
- 
 - ▶ Pulsar **SET UNDEFINED**



La función **D00** también soporta la entrega del valor **Undefined**. Si se quiere entregar el parámetro Q indefinido sin **D00**, el Control numérico muestra el mensaje de error **Valor no válido**.

9.4 Funciones de ángulo

Definiciones

- Seno:** $\sin \alpha = \text{cateto opuesto/hipotenusa}$
 $\sin \alpha = a/c$
- Coseno:** $\cos \alpha = \text{cateto contiguo/hipotenusa}$
 $\cos \alpha = b/c$
- Tangente:** $\tan \alpha = \text{cateto opuesto/cateto contiguo}$
 $\tan \alpha = a/b$ y $\tan \alpha = \sin \alpha / \cos \alpha$

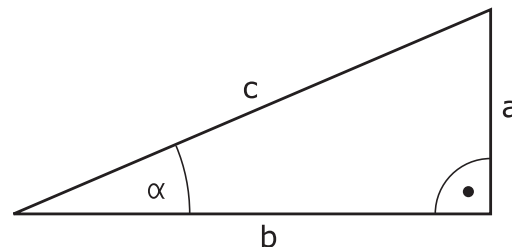

Siendo

- c la hipotenusa o lado opuesto al ángulo recto
- a la cara opuesta al ángulo α
- b el tercer lado

El control numérico puede calcular el ángulo de la tangente:

$$\alpha = \arctan (a/b) \text{ y } \alpha = \arctan (\sin \alpha / \cos \alpha)$$

Ejemplo:

$$a = 25 \text{ mm}$$

$$b = 50 \text{ mm}$$

$$\alpha = \arctan (a/b) = \arctan 0,5 = 26,57^\circ$$

Además se tiene:

$$a^2 + b^2 = c^2 \text{ (con } a^2 = a * a)$$

$$c = \sqrt{(a^2 + b^2)}$$

Programación de funciones trigonométricas

Asimismo, con los parámetros Q pueden calcularse funciones angulares.

- Q**
- ▶ Seleccionar la función paramétrica Q: pulsar la tecla **Q** de la introducción numérica
 - ▶ La barra de softkeys muestra las funciones paramétricas Q.
- FUNCIONES TRIGONOM.**
- ▶ Pulsar la softkey **FUNCIONES TRIGONOM.**
 - ▶ El control numérico muestra las softkeys de las funciones angulares.

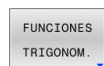

Resumen

Softkey	Función
	<p>D06: Seno p. ej. D06 Q20 P01 -Q5 * $Q20 = \sin(-Q5)$ Calcular el seno de un ángulo en grados y asignarlo</p>
	<p>D07: Coseno p. ej. D07 Q21 P01 -Q5 * $Q21 = \cos(-Q5)$ Calcular el coseno de un ángulo en grados y asignarlo</p>
	<p>D08: Raíz cuadrada de una suma de cuadrados p. ej. D08 Q10 P01 +5 P02 +4 * $Q10 = \sqrt{5^2+4^2}$ Formar y asignar la longitud de dos valores, p. ej. calcular el tercer lado de un triángulo</p>
	<p>D13: Ángulo p. ej. D13 Q20 P01 +10 P02 -Q1 * $Q20 = \arctan(25/-Q1)$ Calcular y asignar el ángulo con la arcotangente del cateto opuesto y el cateto contiguo o el seno y el coseno del ángulo ($0 < \text{ángulo} < 360^\circ$)</p>

9.5 Cálculos de círculo

Aplicación

Con las funciones para calcular el círculo puede calcular el punto central del círculo y el radio del círculo a partir de tres o cuatro puntos del círculo. El cálculo del círculo mediante cuatro puntos es más preciso.

Aplicación: puede utilizar estas funciones, por ejemplo, si quiere determinar la posición y el tamaño de un taladro o un disco graduado en la función de palpación programada.

Softkey	Función
	<p>D23: datos del círculo a partir de tres puntos del círculo</p> <p>p. ej., D23 Q20 P01 Q30*</p> <p>El control numérico guarda los valores calculados en los parámetros Q Q20 a Q22.</p>

El control numérico comprueba los valores de los parámetros Q **Q30** a **Q35** y calcula los datos del círculo.

El control numérico guarda los resultados en los siguientes parámetros Q:

- Centro del círculo del eje principal en el parámetro Q **Q20**
En el eje de herramienta **Z**, el eje principal es **X**
- Centro del círculo del eje auxiliar en el parámetro Q **Q21**
En el eje de herramienta **Z**, el eje auxiliar es **Y**
- Radio del círculo en el parámetro Q **Q22**

Softkey	Función
	<p>D24: Datos del círculo a partir de cuatro puntos del círculo</p> <p>p. ej., D24 Q20 P01 Q30*</p> <p>El control numérico guarda los valores calculados en los parámetros Q Q20 a Q22.</p>

El control numérico comprueba los valores de los parámetros Q **Q30** a **Q37** y calcula los datos del círculo.

El control numérico guarda los resultados en los siguientes parámetros Q:

- Centro del círculo del eje principal en el parámetro Q **Q20**
En el eje de herramienta **Z**, el eje principal es **X**
- Centro del círculo del eje auxiliar en el parámetro Q **Q21**
En el eje de herramienta **Z**, el eje auxiliar es **Y**
- Radio del círculo en el parámetro Q **Q22**



D23 y **D24** no solo asignan automáticamente un valor a la variable de resultado que se encuentra a la izquierda del signo igual, sino también a las siguientes variables.

9.6 Decisiones Si/entonces con Parámetros Q

Aplicación

Con condiciones si/entonces, el control numérico compara una variable o un valor fijo con otra variable o valor fijo. Si se cumple la condición, el control numérico salta a la label programada al final de la condición.



Comparar las denominadas Decisiones Si/entonces con las técnicas de programación Subprograma y Repetición parcial del programa, antes de crear el programa NC.

Con ello se evitan posibles malentendidos y errores de programación.

Información adicional: "Introducción de subprogramas y repeticiones parciales de un programa", Página 260

Si no se cumple la condición, el control numérico mecaniza la siguiente frase NC.

Cuando se quiere llamar un Programa NC externo, se programa una llamada de programa detrás de Label con %.

Condiciones para el salto

Salto incondicional

Los saltos incondicionales son aquellos que cumplen siempre la condición (= incondicionalmente), p. ej.,

D09 P01 +10 P02 +10 P03 1*

Estos saltos se pueden utilizar, p. ej. en un programa NC llamado en el que se trabaje con subprogramas. En un programa NC sin **M30** o **M2** se puede evitar que el control numérico ejecute subprogramas sin una llamada con **LBL CALL**. Programar una label como dirección de salto que esté programada justo antes del final del programa.

Condicionar los saltos mediante el contador

Con la ayuda de la función de salto se puede repetir un mecanizado tantas veces como se quiera. Un Parámetro Q sirve como contador, que aumenta en 1 su recuento con cada repetición parcial del programa.

Con la función de salto se compara el contador con el número de mecanizados deseado.



Los saltos se diferencian de las técnicas de programación Llamada a un subprograma y Repetición parcial del programa.

Por una parte, los saltos no exigen p. ej. zonas del programa completadas, que terminan con L0. ¡Por otra parte, los saltos tampoco tienen en cuenta estas marcas de retorno!

Ejemplo

%COUNTER G71 *	
;	
N20 Q1 = 0	Valor de carga: I-ni-cia-li-zar contador
N30 Q2 = 3	Valor de carga: Número de saltos
;	
N50 G98 L99*	Marca de salto
N60 Q1 = Q1 + 1	Ac-tua-li-zar contador: nuevo valor Q1 = antiguo valor Q1 + 1
N70 D12 P01 +Q1 P02 +Q2 P03 99*	Ejecutar salto de programa 1 y 2
N80 D09 P01 +Q1 P02 +Q2 P03 99*	Ejecutar salto de programa 3
;	
N99999999 %COUNTER G71 *	

Programar Decisiones Si/entonces

Posibilidades de introducciones de saltos









En la condición **IF** se dispone de las entradas siguientes:

- Cifras
- Textos
- Q, QL, QR
- **QS** (parámetro de cadena de texto)

Para introducir la dirección de salto **GOTO** se dispone de tres posibilidades:

- **NOMBRE LBL**
- **NUMERO LBL**
- **QS**



Las Decisiones Si/entonces aparecen al pulsar la softkey **SALTOS**. El control numérico muestra las siguientes softkeys:

Softkey	Función
	<p>D09: salto cuando son iguales p. ej. D09 P01 +Q1 P02 +Q3 P03 "UPCAN25" * Si ambos valores son iguales, el control numérico salta a la label definida.</p>
	<p>D09: salto cuando no se ha definido p. ej. D09 P01 +Q1 IS UNDEFINED P03 "UPCAN25" *</p>
	<p>Si la variable no se ha definido, el control numérico salta a la label definida.</p>
	<p>D09: salto cuando se ha definido p. ej. D09 P01 +Q1 IS DEFINED P03 "UPCAN25" *</p>
	<p>Si la variable se ha definido, el control numérico salta a la label definida.</p>
	<p>D10: salto cuando no son iguales p. ej., D10 P01 +10 P02 -Q5 P03 10 * Si los dos valores no son iguales, el control numérico salta a la label definida.</p>
	<p>D11: salto cuando es mayor que p. ej. D11 P01 +Q1 P02 +10 P03 QS5 * Si el primer valor es mayor que el segundo, el control numérico salta a la label definida.</p>
	<p>D12: salto cuando es menor que p. ej. D12 P01 +Q5 P02 +0 P03 "ANYNAME" * Si el primer valor es menor que el segundo, el control numérico salta a la label definida.</p>

9.7 Introducción directa de una fórmula

Introducción de la fórmula

Es posible introducir fórmulas matemáticas que contengan varias operaciones aritméticas directamente en el programa NC mediante softkeys.

-  ▶ Seleccionar funciones de parámetro Q
-  ▶ Pulsar la softkey **FORMULA**
- ▶ Seleccionar **Q**, **QL** o **QR**
- ▶ El control numérico muestra las operaciones aritméticas posibles en la barra de softkeys.

Reglas de cálculo

Orden al analizar diferentes operadores

Si una fórmula contiene pasos de cálculo combinados de diferentes operadores, el control numérico analiza los pasos de cálculo en un orden definido. Un ejemplo conocido es la técnica mnemónica del "punto antes de raya".

El control numérico analiza los pasos del cálculo en el siguiente orden:

secuencia	Paso del cálculo	Operador	Símbolos matemáticos
1	Resolver los paréntesis	Paréntesis	()
2	Tener en cuenta el signo	Signo	-
3	Calcular las funciones	Función	SIN, COS, LN, etc.
4	Potencias	Potencia	^
5	Multiplicar y dividir	Punto	*, /
6	Sumar y restar	Impulso	+, -

Orden al analizar operadores iguales

El control numérico analiza los pasos del cálculo de operadores iguales de izquierda a derecha.

p. ej., $2 + 3 - 2 = (2 + 3) - 2 = 3$

Excepción: El control numérico analiza las potencias encadenadas de derecha a izquierda.

p. ej., $2 ^ 3 ^ 2 = 2 ^ (3 ^ 2) = 2 ^ 9 = 512$

Ejemplo: Multiplicación/división antes de suma/resta

$$\text{N120 Q1} = 5 * 3 + 2 * 10 = 35$$

- Primer paso del cálculo: $5 * 3 = 15$
- Segundo paso del cálculo: $2 * 10 = 20$
- Tercer paso del cálculo: $15 + 20 = 35$

Ejemplo: Potencia antes de suma/resta

$$\text{N130 } Q2 = \text{SQ } 10 - 3^3 = 73$$

- Primer paso del cálculo: 10 al cuadrado = 100
- Segundo paso del cálculo: elevar 3 a la tercera potencia = 27
- Tercer paso del cálculo: 100 - 27 = 73

Ejemplo: Función antes de potencia

$$\text{N140 } Q4 = \text{SIN } 30 ^ 2 = 0,25$$

- Primer paso del cálculo: calcular el seno de 30 = 0,5
- Segundo paso del cálculo: 0,5 al cuadrado = 0,25











Ejemplo: Paréntesis antes de una función













$$\text{N150 } Q5 = \text{SIN } (50 - 20) = 0,5$$



- Primer paso del cálculo: resolver el paréntesis 50 - 20 = 30
- Segundo paso del cálculo: calcular el seno de 30 = 0,5

Resumen

El control numérico muestra las siguientes softkeys:

Softkey	Función de lógica	Operador
	Sumar p. ej., $Q10 = Q1 + Q5$	Impulso
	Restar p. ej., $Q25 = Q7 - Q108$	Impulso
	Multiplicar p. ej., $Q12 = 5 * Q5$	Punto
	Dividir p. ej., $Q25 = Q1 / Q2$	Punto
	se abre paréntesis p. ej., $Q12 = Q1 * (Q2 + Q3)$	Paréntesis
	se cierra paréntesis p. ej., $Q12 = Q1 * (Q2 + Q3)$	Paréntesis
	Elevar al cuadrado (square) p. ej., $Q15 = \text{SQ } 5$	Función
	Extraer raíz cuadrada (square root) p. ej., $Q22 = \text{SQRT } 25$	Función
	Calcular seno p. ej., $Q44 = \text{SIN } 45$	Función
	Calcular coseno p. ej., $Q45 = \text{COS } 45$	Función
	Calcular tangente p. ej., $Q46 = \text{TAN } 45$	Función

Softkey	Función de lógica	Operador
	<p>Calcular arcoseno</p> <p>Función inversa del seno</p> <p>El control numérico determina el ángulo a partir de la relación entre el cateto opuesto y la hipotenusa.</p> <p>p. ej., Q10 = Q40 / Q20</p>	Función
	<p>Calcular arcocoseno</p> <p>Función inversa del coseno</p> <p>El control numérico determina el ángulo a partir de la relación entre el cateto contiguo y la hipotenusa.</p> <p>p. ej., Q11 = ACOS Q40</p>	Función
	<p>Calcular arcotangente</p> <p>Función inversa de la tangente</p> <p>El control numérico determina el ángulo a partir de la relación entre el cateto opuesto y el cateto contiguo.</p> <p>p. ej., Q12 = ATAN Q50</p>	Función
	<p>Potencias</p> <p>p. ej., Q15 = 3 ^ 3</p>	Potencia
	<p>Utilizar constante PI</p> <p>$\pi = 3,14159$</p> <p>p. ej., Q15 = PI</p>	
	<p>Formar logaritmo natural (LN)</p> <p>Número base = e = 2,7183</p> <p>p. ej., Q15 = LN Q11</p>	Función
	<p>Formar logaritmo</p> <p>Número base = 10</p> <p>p. ej., Q33 = LOG Q22</p>	Función
	<p>Utilizar función exponencial (e ^ n)</p> <p>Número base = e = 2,7183</p> <p>p. ej., Q1 = EXP Q12</p>	Función
	<p>Negar</p> <p>Multiplicación con -1</p> <p>p. ej., Q2 = NEG Q1</p>	Función
	<p>Crear un número entero</p> <p>Suprimir cifras decimales</p> <p>p. ej., Q3 = INT Q42</p>	Función
<p> La función INT no redondea, sino que únicamente corta los decimales.</p> <p>Información adicional: "Ejemplo: Redondear valor", Página 351</p>		
	<p>Generar un valor absoluto</p> <p>p. ej., Q4 = ABS Q22</p>	Función

Softkey	Función de lógica	Operador
	Fraccionar Suprimir las cifras enteras p. ej., Q5 = FRAC Q23	Función
	Comprobar el signo p. ej., Q12 = SGN Q50 Si Q50 = 0 , SGN Q50 = 0 Si Q50 < 0 , SGN Q50 = -1 Si Q50 > 0 , SGN Q50 = 1	Función
	Cálculo del valor de módulo (Resto de la división) p. ej., Q12 = 400 % 360 resultado: Q12 = 40	Función









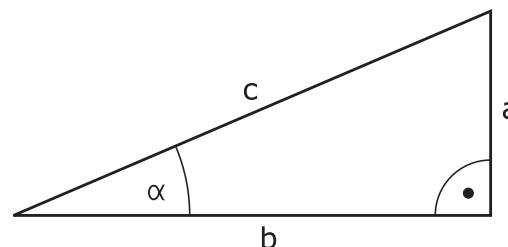



Ejemplo: Función angular

Las longitudes del cateto opuesto a vienen dadas en el parámetro **Q12** y las del cateto adyacente b, en **Q13**.

La incógnita es el ángulo α .

Calcular el cateto opuesto a y el cateto adyacente b utilizando la arcotangente del ángulo α ; asignar el resultado a **Q25**:



-  ▶ Pulsar la tecla **Q**
-  ▶ Pulsar la softkey **FORMULA**
▶ El control numérico solicita el número del parámetro de resultado.
▶ Introducir **25**
-  ▶ Pulsar tecla **ENT**
-  ▶ Seguir conmutando la barra de softkeys
-  ▶ Pulsar la softkey **Función arcotangente**
-  ▶ Seguir conmutando la barra de softkeys
-  ▶ Pulsar la softkey **Abrir paréntesis**
-  ▶ Introducir **12** (Número de parámetro)
-  ▶ Pulsar la Softkey División
-  ▶ Introducir **13** (Número de parámetro)
-  ▶ Pulsar la softkey **Cerrar paréntesis**
-  ▶ Finalizar la introducción de la fórmula con la tecla **END**

Ejemplo

```
N10 Q25 = ATAN (Q12/Q13)
```

9.8 Controlar y modificar parámetros Q

Procedimiento

Se pueden controlar y también modificar parámetros Q en todos los modos de funcionamiento.

- ▶ En caso necesario, interrupción de la ejecución del programa (pulsando p. ej. la tecla **PARADA NC** y la softkey **STOP INTERNO**) o bien parando el test del programa



- ▶ Llamada de las funciones de parámetros Q: pulsar la Softkey **Q INFO** o la tecla **Q**
- ▶ El control numérico lista todos los parámetros y sus valores actuales asociados.
- ▶ Seleccione el parámetro deseado con las teclas cursoras o con la tecla **GOTO**
- ▶ Si se desea modificar el valor, pulsar la softkey **EDITAR CAMPO ACTUAL**, introducir el nuevo valor y confirmar con la tecla **ENT**
- ▶ Si no se desea modificar el valor, entonces pulsar la softkey **VALOR ACTUAL** o cerrar el diálogo con la tecla **END**



Si se desea controlar o modificar parámetros locales, globales o de cadena, pulsar la softkey **VISUALIZAR PARÁMETRO Q QL QR QS**. El control numérico muestra entonces el tipo de parámetro correspondiente. Las funciones anteriormente descritas también son válidas.

Mientras el control numérico mecaniza un programa NC, no se pueden modificar las variables mediante la ventana **Lista de parámetros Q**. El control numérico solo permite cambios en las ejecuciones del programa interrumpidas o canceladas.

Información adicional: Manual de instrucciones Configurar, probar y ejecutar programas NC

El control numérico asigna el estado necesario cuando se haya mecanizado una frase NC, p. ej. en la **Ejecución frase a frase**.

Los siguientes parámetros Q y QS no se pueden editar en la ventana **Lista de parámetros Q**:

- Rango de variables entre 100 y 199, ya que existe el riesgo de solapamiento con funciones especiales del control numérico
- Rango de variables entre 1200 y 1399, ya que existe el riesgo de solapamiento con funciones específicas del fabricante

El control numérico utiliza todos los parámetros con comentarios mostrados dentro de ciclos o como parámetro de entrega.

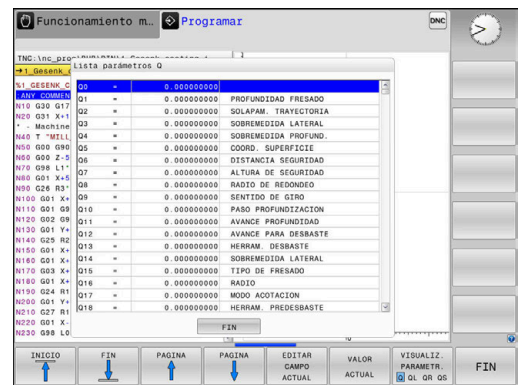
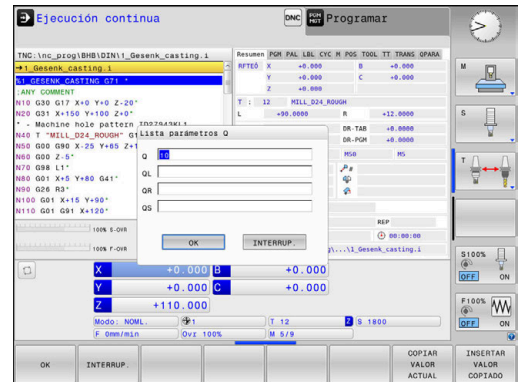

En todos los modos de funcionamiento (a excepción del modo de funcionamiento **Programar**), se pueden mostrar los parámetros Q en la visualización de estados adicional.

- ▶ En caso necesario, interrupción de la ejecución del programa (pulsando p. ej. la tecla **NC-STOPP** y la softkey **STOP INTERNO**) o bien parando el Test del programa



- ▶ Llamar a la barra de softkeys para la subdivisión de la pantalla



- ▶ Seleccionar la representación de la pantalla con visualización de estado adicional

- ▶ El control numérico muestra el formulario de estado en la mitad derecha de la pantalla

Resumen.

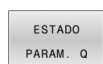

- ▶ Pulsar la softkey **ESTADO PARAM. Q**.



- ▶ Pulsar la softkey **LISTA PARAMET. Q**.

- ▶ El control numérico abre una ventana de transición.

- ▶ Definir para cada tipo de parámetro (Q, QL, QR, QS) los números de parámetros que se desea controlar. Los parámetros Q individuales se separan con una coma, los parámetros Q consecutivos se unen con un guión, p. ej., 1,3,200-208. El campo de introducción por cada tipo de parámetro comprende 132 caracteres.



La visualización en la pestaña **QPARA** contiene siempre ocho decimales. El control numérico muestra el resultado de **Q1 = COS 89,999**, por ejemplo, como 0,00001745. Los valores muy grandes o los muy pequeños los indica el control numérico en forma exponencial. El control numérico muestra el resultado de **Q1 = COS 89,999 * 0,001** como +1,74532925e-08, por lo que e-08 corresponde al factor 10^{-8} .

9.9 Funciones adicionales

Resumen

Pulsando la softkey **FUNCIONES DIVERSAS** aparecen las funciones adicionales. El control numérico muestra los siguientes softkeys:

Softkey	Función	Página
D14 ERROR=	D14 Emitir mensajes de error	308
D16 F-PRINT	D16 Emitir textos o valores de parámetros Q formateados	315
D18 LEER DATOS SIS	D18 Leer datos del sistema	325
D19 PLC=	D19 Entrega de los valores al PLC	325
D20 ESPERAR A	D20 Sincronizar NC y PLC	326
ABRIR TABLA D26	D26 Abrir tabla de libre definición	398
ESCRIBIR TABLA D27	D27 Escribir en una tabla de libre definición	399
LEER TABLA D28	D28 Leer en una tabla de libre definición	400
D29 PLC LIST=	D29 Entrega de hasta ocho valores al PLC	327
D37 EXPORT	D37 exportar parámetros Q o parámetros QS locales en un programa NC que está llamando	327
ENVIAR D38	D38 Enviar informaciones del programa NC	328

D14: Emitir mensaje de error

Con la función **D14** puede emitir mensajes de error controlados por programa que vienen especificados por el fabricante o por HEIDENHAIN.

Si el control numérico ejecuta la función **D14** durante la ejecución del programa o en la simulación, interrumpe el mecanizado y emite el mensaje definido. A continuación se deberá iniciar de nuevo el programa NC.

Rango números de error	Mensaje de error
0 ... 999	Diálogo que depende de la máquina
1000 ... 2.999	Diálogo que depende del control numérico
3000 ... 9999	Diálogo que depende de la máquina
A partir de 10.000	Diálogo que depende del control numérico



Rogamos consulte el manual de la máquina.

Los números de error hasta el 999, así como entre el 3000 y el 9999, vienen establecidos y definidos por el fabricante.

Ejemplo

El control numérico debería emitir un mensaje si el cabezal no está encendido.

N180 D14 P01 1000*

A continuación puede verse una lista completa de los mensajes de error **D14**. Téngase en cuenta que, según el tipo de control numérico del usuario, no todos los mensajes de error estarán disponibles.

Aviso de error preasignado por HEIDENHAIN

Número de error	Texto
1000	¿Cabezal?
1001	Falta el eje de la hta.
1002	Radio de la herramienta demasiado pequeño
1003	Radio de hta. demasiado grande
1004	Campo sobrepasado
1005	Posición inicial errónea
1006	Giro no permitido
1007	Factor de escala no permitido
1008	Espejo no permitido
1009	Desplazamiento no permitido
1010	Falta avance
1011	Valor de introducción erróneo
1012	Signo erróneo
1013	Ángulo no permitido
1014	Punto de palpación inalcanzable
1015	Demasiados puntos
1016	Introducción contradictoria
1017	CYCL incompleto
1018	Plano mal definido
1019	Programado eje erróneo
1020	Revoluciones erróneas
1021	Corrección de radio no definida
1022	Redondeo no definido
1023	Radio de redondeo demasiado grande
1024	Arranque del programa no definido
1025	Imbricación demasiado elevada
1026	Falta referencia angular
1027	No se ha definido ningún ciclo de mecanizado
1028	Anchura de la ranura demasiado pequeña
1029	Cajera demasiado pequeña
1030	Q202 sin definir
1031	Q205 sin definir
1032	Introducir Q218 mayor a Q219
1033	CYCL 210 no permitido
1034	CYCL 211 no permitido
1035	Q220 demasiado grande
1036	Introducir Q222 mayor a Q223

Número de error	Texto
1037	Introducir Q244 mayor a 0
1038	Introducir Q245 diferente a Q246
1039	Introducir el campo angular < 360°
1040	Introducir Q223 mayor a Q222
1041	Q214: 0 no permitido
1042	No está definida la dirección de desplazamiento
1043	No está activada ninguna Tabla de puntos cero
1044	Error de posición: centro 1er eje
1045	Error de posición: centro 2º eje
1046	Taladro demasiado pequeño
1047	Taladro demasiado grande
1048	Isla demasiado pequeña
1049	Isla demasiado grande
1050	Cajera demasiado pequeña: repaso 1.A.
1051	Cajera demasiado pequeña: repaso 2.A.
1052	Cajera demasiado grande: rechazada 1.A.
1053	Cajera demasiado grande: rechazada 2.A.
1054	Isla demasiado pequeña: rechazada 1.A.
1055	Isla demasiado pequeña: rechazada 2.A.
1056	Isla demasiado grande: repaso 1.A.
1057	Isla demasiado grande: repaso 2.A.
1058	TCHPROBE 425: Error cota máxima
1059	TCHPROBE 425: Error cota mínima
1060	TCHPROBE 426: Error cota máxima
1061	TCHPROBE 426: Error cota mínima
1062	TCHPROBE 430: Diámet. demasiado grande
1063	TCHPROBE 430: Diámet. demasiado pequeño
1064	No se ha definido ningún eje de medición
1065	Sobrepasada tolerancia rotura
1066	Programar en Q247 un valor distinto a 0
1067	Programar en Q247 un valor mayor a 5
1068	¿Tabla de puntos cero?
1069	Intr. modo fresado Q351 dif. a 0
1070	Reducir la profundidad de roscado
1071	Realizar la calibración
1072	Tolerancia sobrepasada
1073	Activado el proceso hasta una frase
1074	ORIENTACIÓN no permitida

Número de error	Texto
1075	3DROT no permitida
1076	Activar 3DROT
1077	Programar la profundidad con signo negativo
1078	¡Q303 no definido en el ciclo de medición!
1079	Eje de herramienta no permitido
1080	Valor calculado erróneo
1081	Puntos de medida contradictorios
1082	Altura de seguridad introducida incorrectamente
1083	Tipo de profundización contradictoria
1084	Ciclo de mecanizado no permitido
1085	Línea protegida ante escritura
1086	Sobremedida mayor que profundidad
1087	No hay ningún ángulo del extremo definido
1088	Datos contradictorios
1089	Posición de ranura 0 no permitida
1090	Introd. profund. no igual a 0
1091	Conmutación Q399 no permitida
1092	Herramienta no definida
1093	Número herramienta no permitido
1094	Nombre herramienta no permitido
1095	Opción de software inactiva
1096	Imposible restaurar cinemática
1097	Función no permitida
1098	Cotas pza. bruto contradictorias
1099	Posición medida no permitida
1100	Acceso a la cinemática imposible
1101	Pos. med. no en área desplaz.
1102	No es posible compens. preset
1103	Radio de la hta. demasiado grande
1104	Tipo profundización no posible
1105	Error def. ángulo profundización
1106	Ángulo de apertura no definido
1107	Anchura ranura demasiado grande
1108	Factores de escala diferentes
1109	Inconsistencia de datos de hmta.
1110	MOVE no es posible
1111	Fijar Preset no permitido.
1112	¡Longitud rosca demasiado corta!

Número de error	Texto
1113	Estado 3D rojo contradictorio
1114	Configuración incompleta
1115	Ninguna herramienta de torneado activa
1116	Orientación herra inconsistentes
1117	¡Ángulo imposible!
1118	Radio círculo demasiado pequeño!
1119	¡Salida rosca demasiado corta!
1120	Puntos de medida contradictorios
1121	Demasiadas limitaciones
1122	La estrategia de mecanizado con limitaciones no es posible
1123	Dirección de mecanizado no posible
1124	¡Comprobar el paso de rosca!
1125	Cálculo del ángulo no factible
1126	Torneado excéntrico no factible
1127	No está activa ninguna herramienta para fresar.
1128	Longitud de corte insuficiente
1129	La definición de los engranajes es inconsistente o incompleta
1130	No se ha calculado ninguna distancia de acabado
1131	Línea no disponible en la tabla
1132	No es posible realizar el proceso de palpación
1133	No es posible la función de acoplamiento
1134	El ciclo de mecanizado no es compatible con este software NC
1135	El ciclo de la sonda de palpación no recibe soporte de este software NC
1136	Programa NC interrumpido
1137	Los datos del sistema de palpación son incompletos
1138	La función LAC no es posible
1139	¡El valor para el redondeo o el chaflán es demasiado grande!
1140	Ángulo eje no igual ángulo de giro
1141	Altura del símbolo no definida
1142	Altura del símbolo demasiado grande
1143	Error de tolerancia: Perfeccionamiento de la pieza
1144	Error de tolerancia: Desecho de la pieza
1145	Definición de cota errónea

Número de error	Texto
1146	Registro no permitido en la tabla de compensación
1147	No es posible la transformación
1148	¡El cabezal de la herramienta está mal configurado!
1149	Offset del cabezal de velocidad desconocido
1150	Ajustes globales de programa activos
1151	La configuración de las macros OEM no es correcta
1152	No es posible combinar las sobremedidas programadas
1153	Valor de medición no registrado
1154	Comprobar la supervisión de la tolerancia
1155	Taladro más pequeño que bola de palpación
1156	No es posible fijar el punto de referencia
1157	No es posible alinear un mesa giratoria
1158	No es posible alinear ejes rotativos
1159	Aproximación limitada a la longitud de las cuchillas
1160	Profundidad de mecanizado definida con 0
1161	Tipo de herramienta inadecuado
1162	Sobremedida de corte no definida
1163	No se puede escribir el cero pieza de la máquina
1164	No se ha podido determinar el cabezal para la sincronización
1165	En el modo funcionamiento activo no está permitida esta función.
1166	Sobremedida definida demasiado grande
1167	Número de cuchillas no definido
1168	La profundidad de mecanizado no crece de forma continua
1169	La profundización no avanza de forma continua
1170	No se ha definido correctamente el radio de la herramienta
1171	No es posible el modo para la retirada a la altura de seguridad
1172	Definición incorrecta de piñón
1173	Objeto palpación contiene diferentes tipos definición medida
1174	La definición de la medida contiene signos no autorizados
1175	Cota real errónea en la definición de medida

Número de error	Texto
1176	Punto inicial para el taladrado, demasiado profundo
1177	Defin. de medida: En el posic. previo manual falta el v. nominal
1178	Una herramienta gemela no está disponible
1179	La macro de OEM no está definida
1180	No es posible la medición con el eje auxiliar
1181	No es posible la posición de arranque en eje del módulo
1182	La función solo es posible con las puertas cerradas
1183	Se ha sobrepasado el número de bloques de datos posibles
1184	Plano mecaniz. desigual debido al ángulo eje durante giro básico
1185	El parámetro de transferencia contiene un valor no permitido
1186	Anchura de cuchilla RCUTS definida demasiado grande
1187	Longitud útil LU de la herramienta, demasiado pequeña
1188	El bisel definido es demasiado grande
1189	El ángulo del bisel no se puede realizar con la hta. activa
1190	Las sobremedidas no definen ningún arranque de material
1191	Ángulo del cabezal no definido

D16 – Emitir textos o valores de parámetros Q formateados

Fundamentos

Con la función **D16** se pueden emitir formateados números fijos y variables y textos, p. ej., para guardar resultados de la medición.

Se pueden modificar los valores del modo siguiente:

- Guardar como fichero en el control numérico
- Mostrar como ventana en la pantalla
- Guardar como fichero en una unidad de disco externa o dispositivo USB
- Imprimir en una impresora conectada

Procedimiento

Para emitir números fijos y variables y texto se requieren los siguientes pasos:

- Fichero de origen
El fichero de origen determina el contenido y el formato.
- Función NC **D16**
El control numérico crea el fichero de salida con la función NC **D16**.
El tamaño máximo del fichero de salida es 20 kB.

Crear fichero de texto

Para emitir texto formateado y los valores de los parámetros Q, crear un fichero de texto con el editor de texto del control numérico. En este fichero se establece el formato y los parámetros Q que se van a emitir.

Debe procederse de la siguiente forma:



- ▶ Pulsar tecla **PGM MGT**



- ▶ Pulsar la softkey **NUEVO FICHERO**
- ▶ Crear fichero con la extensión **.A**.

Funciones disponibles

Para elaborar un fichero de texto, utilice las siguientes funciones formateadas:

 Tener en cuenta mayúsculas y minúsculas.

Caracteres de formato	Significado
"..."	Identificar el formato del contenido que se va a emitir
<div style="border: 1px solid black; padding: 5px; margin: 10px auto; width: fit-content;"> <p> Para el texto que se va a emitir se puede utilizar el juego de caracteres UTF-8.</p> </div>	

Caracteres de formateado	Significado
%F, %D o %I	<p>Iniciar la emisión formateada de los parámetros Q, QL y QR</p> <ul style="list-style-type: none"> ■ F: Float (número de coma flotante de 32 bits) ■ D: Double (número de coma flotante de 64 bits) ■ I: Integer (número entero de 32 bits)
9.3	<p>Definir el número de posiciones al emitir valores numéricos</p> <ul style="list-style-type: none"> ■ 9: Número total de posiciones con separadores decimales ■ 3: Número de caracteres decimales
%S o %RS	<p>Iniciar la emisión con formato o sin formato de un parámetro QS</p> <ul style="list-style-type: none"> ■ S: String (secuencia de caracteres) ■ RS: Raw String <p>El control numérico acepta el siguiente texto sin cambios y sin formato.</p>
,	Separar entre sí las entradas de una fila del archivo de formato, p. ej., tipo de dato y variable
;	Finalizar la fila del archivo de formato
*	<p>Comenzar la fila de comentarios dentro del archivo de formato</p> <p>Los comentarios no se muestran en el fichero de salida</p>
%"	Emitir comillas en el fichero de salida
%%	Emitir símbolo de porcentaje en el fichero de salida
\\	Emitir barra invertida en el fichero de salida
\n	Emitir salto de línea en el fichero de salida
+	Emitir valor variable alineado a la derecha en el fichero de salida
-	Emitir valor variable alineado a la izquierda en el fichero de salida

Ejemplo

Introducción	Significado
"X1 = %+9.3 F", Q31;	Formato para parámetros Q: <ul style="list-style-type: none"> ■ X1 =: Emitir texto X1 = ■ %: Fijar formato ■ +: Número alineado a la derecha ■ 9.3: 9 posiciones en total, de las cuales 3 son caracteres decimales ■ F: Floating (número decimal) ■ Q31: Emitir valor de Q31 ■ ;: Final de frase

Para poder emitir diferentes informaciones junto al fichero de protocolos, se dispone de las siguientes funciones:

Palabra clave	Significado
CALL_PATH	Emitir el nombre de la ruta del programa NC que contiene la función D16 , p. ej. " Touch-probe: %S ", CALL_PATH ;
M_CLOSE	Cerrar el fichero en el que se escribe con D16
M_APPEND	Adjuntar el fichero de salida al fichero de salida existente al volver a emitirlo
M_APPEND_MAX	Adjuntar el fichero de salida al fichero de salida existente al emitirlo hasta que se alcance el tamaño de fichero máximo indicado de 20 kB, p. ej. M_APPEND_MAX20 ;
M_TRUNCATE	Sobrescribir el fichero de salida al volver a emitirlo
M_EMPTY_HIDE	No emitir las filas vacías en el fichero de salida cuando no se han definido los parámetros QS o estos están vacíos.
M_EMPTY_SHOW	Emitir las filas vacías cuando no se han definido los parámetros QS o estos están vacíos, y restablecer M_EMPTY_HIDE
L_ENGLISH	Salida de textos sólo en el idioma de diálogo inglés
L_GERMAN	Salida de textos sólo en el idioma de diálogo alemán
L_CZECH	Salida de textos sólo en el idioma de diálogo checo
L_FRENCH	Salida de textos sólo en el idioma de diálogo francés
L_ITALIAN	Salida de textos sólo en el idioma de diálogo italiano

Palabra clave	Significado
L_SPANISH	Salida de textos sólo en el idioma de diálogo español
L_PORTUGUE	Salida de textos sólo en el idioma de diálogo portugués
L_SWEDISH	Salida de textos sólo en el idioma de diálogo sueco
L_DANISH	Salida de textos sólo en el idioma de diálogo danés
L_FINNISH	Salida de textos sólo en el idioma de diálogo finlandés
L_DUTCH	Salida de textos sólo en el idioma de diálogo holandés
L_POLISH	Salida de textos sólo en el idioma de diálogo polaco
L_HUNGARIA	Emitir texto sólo en el idioma de diálogo húngaro
L_RUSSIAN	Emitir texto solo si el idioma de los diálogos es el ruso
L_CHINESE	Emitir texto solo en el idioma de diálogo chino
L_CHINESE_TRAD	Emitir texto solo en el idioma de diálogo chino (tradicional)
L_SLOVENIAN	Emitir texto sólo en el idioma de diálogo esloveno
L_KOREAN	Emitir texto solo si el idioma de los diálogos es el coreano
L_NORWEGIAN	Emitir texto sólo en el idioma de diálogo noruego
L_ROMANIAN	Emitir texto sólo en el idioma de diálogo rumano
L_SLOVAK	Emitir texto sólo en el idioma de diálogo eslovaco
L_TURKISH	Emitir texto sólo en el idioma de diálogo turco
L_ALL	Visualización de texto independientemente del idioma de diálogo
HOURL	Emitir la hora actual
MIN	Emitir los minutos de la hora actual
SEC	Emitir los segundos de la hora actual
DAY	Emitir el día de la fecha actual
MONTH	Emitir el mes de la fecha actual
STR_MONTH	Emitir la abreviatura de la fecha actual
YEAR2	Emitir dos dígitos del año actual
YEAR4	Emitir cuatro dígitos del año actual

Ejemplo

Ejemplo de un fichero de texto que determina el formato de emisión:

"PROTOCOLO DE MEDICIÓN PUNTO DE GRAVEDAD DE LA RUEDA DE PALÉS";

"FECHA: %02d.%02d.%04d",DAY,MONTH,YEAR4;

"HORA: %02d:%02d:%02d",HOUR,MIN,SEC;

"NÚMERO DE VALORES DE MEDICIÓN: = 1";

"X1 = %9.3F", Q31;

"Y1 = %9.3F", Q32;

"Z1 = %9.3F", Q33;

L_GERMAN;

"Werkzeuglänge beachten";

L_ENGLISH;

"Remember the tool length";

Ejemplo

Ejemplo de un archivo de formato que genera un archivo de salida con contenido variable:

"TOUCHPROBE";

"%S",QS1;

M_EMPTY_HIDE;

"%S",QS2;

"%S",QS3;

M_EMPTY_SHOW;

"%S",QS4;

M_CLOSE;

Ejemplo para un programa NC que define exclusivamente **QS3**:

N110 Q1 = 100	; Asignar a Q1 el valor 100
N120 QS3 = "Pos 1: " TOCHAR(DAT+Q1)*	; Convertir el valor numérico de Q1 en un valor alfanumérico y encadenar con la secuencia de caracteres definida
N130 D16 P01 TNC:\D16.a / SCREEN:	; Mostrar el fichero de salida en la pantalla del control numérico con FN 16

Ejemplo para la visualización en pantalla con dos filas vacías que provienen de **QS1** y **QS4**:

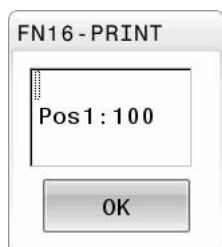

Activar la emisión de D16 en el programa NC





El archivo de salida se define en la función **D16**.

El control numérico genera el archivo de salida en los siguientes casos:

- Final del programa **G71**
- Interrupción del programa con la tecla **NC Stop**
- Código **M_CLOSE** en el archivo de origen

Introducir la ruta del archivo de texto creado y la ruta del archivo de salida en función D16.

Debe procederse de la siguiente forma:

-  ▶ Pulsar la tecla **Q**
-  ▶ Pulsar la softkey **FUNCIONES DIVERSAS**
-  ▶ Pulsar la softkey **D16 F-PRINT**
-  ▶ Pulsar la softkey **FICHERO CAMINO**
- ▶ Seleccionar la fuente, es decir el archivo de texto en el que está definido el formato de emisión
-  ▶ Confirmar con la tecla **ENT**
- ▶ Seleccionar el objetivo, es decir, la ruta de emisión

Existen dos opciones para definir la ruta de salida:

- Directamente en la función **D16**
- En el parámetro de máquina, en **CfgUserPath** (n.º 102200)



Cuando el fichero llamado se encuentra en el mismo directorio que el fichero que se va a llamar, también se puede incluir solo el nombre de fichero sin ruta. Para ello, la ventana de selección de la softkey **FICHERO CAMINO** cuenta con la softkey **ACEPTAR NOM. FICH.**

Introducción de ruta en la función D16

Si introduce únicamente como ruta del fichero de protocolo el nombre de fichero, el control numérico guarda el fichero de protocolo en el directorio del programa NC con la función **D16**.

Alternativamente a las rutas completas, programe rutas relativas:

- partiendo de la carpeta del archivo que se va a llamar, un nivel de carpeta hacia abajo **D16 P01 MASKEMASKE1.A/ PROT \PROT1.TXT**
- partiendo de la carpeta del archivo que se va a llamar, un nivel de carpeta hacia arriba y en otra carpeta **D16 P01 ../MASKE MASKE1.A/ ../\PROT1.TXT**

Mediante la softkey **SYNTAX** se pueden establecer rutas acotadas por comillas dobles. Las comillas dobles definen el comienzo y el final de la ruta. De este modo, el control numérico detecta los posibles caracteres especiales como parte de la ruta.

Información adicional: "Nombres de ficheros", Página 117

Si toda la ruta está entre comillas dobles, se puede utilizar tanto \ como / como separación para las carpetas y archivos.







Instrucciones de uso y programación:

- Si se define una ruta tanto en los parámetros de máquina como en la función **D16**, la ruta se aplicará a la función **D16**.
- Si se emite varias veces el mismo archivo en el programa NC, el control numérico añadirá dentro del archivo de salida la emisión actual al final de los contenidos previamente emitidos.
- En la frase **D16**, programar el fichero de formato y el fichero de protocolo correspondientes con la extensión del tipo de fichero.
- La extensión del archivo de protocolo determina el formato de archivo de la emisión (p. ej., TXT, A, XLS, HTML).
- Puede obtener información relevante e interesante sobre un archivo de protocolo con la función **D18**, p. ej. el número del último ciclo de palpación utilizad.
Información adicional: "D18 – Leer datos del sistema", Página 325

Definir la ruta de emisión de los parámetros de máquina

Para guardar los resultados de medición en un directorio determinado, en los parámetros de máquina se puede definir la ruta de salida del archivo de protocolo.

Para modificar la ruta de emisión, debe procederse de la siguiente forma:

-  ▶ Pulsar la tecla **MOD**
-  ▶ Introducir la clave 123
-  ▶ Seleccionar el parámetro **CfgUserPath** (n.º 102200)
-  ▶ Seleccionar el parámetro **fn16DefaultPath** (n.º 102202)
 - El control numérico muestra una ventana de superposición.
 - ▶ Seleccionar la ruta de emisión para los modos de funcionamiento de la máquina
-  ▶ Seleccionar el parámetro **fn16DefaultPathSim** (n.º 102203)
 - El control numérico muestra una ventana de superposición.
 - ▶ Seleccionar ruta de emisión para los modos de funcionamiento **Programar** y **Desarrollo test**

Introducir origen o destino con parámetros

Tanto la ruta del archivo de origen como del de salida se pueden registrar como valores variables. Para ello, definir previamente las variables deseadas en el programa NC.

Información adicional: "Asignar parámetro de cadena de texto",
Página 331

Si las rutas se definen como variables, introducir los parámetros QS con la siguiente sintaxis:

Elemento sintáctico	Significado
:'QS1'	Parámetros QS precedidos de dos puntos y entre comillas
:'QL3'.txt	En caso necesario, registrar una extensión adicional en el archivo de destino



Si se quiere emitir una indicación de la ruta con parámetro QS en un archivo de protocolo, emplear la función **%RS**. Con ello se garantiza que el control numérico no interpreta caracteres especiales como caracteres de formateado.

Ejemplo

```
N90 D16 P01 TNC:\MASKE\MASKE1.A/ TNC:\PROT1.TXT
```

El control numérico crea el archivo PROT1.TXT:

PROTOCOLO MEDICIÓN CENTRO GRAVEDAD RUEDA PALES

FECHA: 15/07/2015

HORA: 08:56:34

NUMERO DE VALORES DE MEDICION: = 1

X1 = 149,360

Y1 = 25,509

Z1 = 37,000

Remember the tool length

Emitir avisos en pantalla

La función **D16** se puede utilizar para emitir mensajes en una ventana de la pantalla del control numérico. Esto posibilita mostrar texto informativo de tal forma que el usuario tenga que reaccionar a él. En el programa NC se puede elegir el contenido y la posición del texto que se va a emitir. También se pueden emitir valores variables.

Para que el control numérico muestre el mensaje en su pantalla, definir la ruta de emisión como **SCREEN:**

Ejemplo

```
N110 D16 P01 TNC:\MASKE-  
MASKE1.A / SCREEN:
```

```
; Mostrar el fichero de salida en la  
pantalla del control numérico con  
FN 16
```

Si el aviso tuviera más líneas que las se representan en la ventana superpuesta, puede avanzarse en la ventana superpuesta con las teclas cursoras.



Si en el programa NC se programa la misma emisión más de una vez, en el fichero de destino, el control numérico añade la emisión actual detrás del contenido emitido hasta la fecha.

Si se desea sobrescribir la ventana superpuesta anterior, programar el código **M_CLOSE** o **M_TRUNCATE**.

Cerrar la ventana superpuesta

Para cerrar la ventana, hacer lo siguiente:

- Tecla **CE**
- Definir ruta de emisión **SCLR:** (Screen Clear)

Ejemplo

```
N90 D16 P01 TNC:\MASKE\MASKE1.A / SCLR:
```

La ventana superpuesta de un ciclo también se puede cerrar con la función **D16**. No se necesita ningún fichero de texto.

Ejemplo

```
N90 D16 P01 / SCLR:
```

Salida externa de avisos

Con la función **D16** se pueden guardar los ficheros de emisión en una unidad de disco o dispositivo USB.

Para que el control numérico guarde el fichero de salida, definir la ruta con la unidad de disco en la función **D16**.

Ejemplo

N110 D16 P01 TNC:MSK- MSK1.A / PC325:\LOG- PRO1.TXT	; Guardar el fichero de salida con FN 16
---	--



Si en el programa NC se programa la misma emisión más de una vez, en el fichero de destino, el control numérico añade la emisión actual detrás del contenido emitido hasta la fecha.

Imprimir mensajes

También se puede utilizar la función **D16** para imprimir los ficheros de salida en una impresora conectada.



La impresora conectada debe ser compatible con PostScript.

Información adicional: Manual de instrucciones
Configurar, probar y ejecutar programas NC

Para que el control numérico imprima el fichero de salida, el fichero de origen debe terminar con el código **M_CLOSE**.

Si se utiliza la impresora estándar, introducir **Printer:** y un nombre de fichero como ruta de destino.

Si se utiliza otra impresora como impresora estándar, introducir la ruta de la impresora, p. ej., **Printer:\PR0739**, y un nombre de fichero.

El control numérico guarda el fichero según el nombre de fichero y la ruta definidos. El control numérico no imprime el nombre del fichero.

El control numérico solo guarda el fichero hasta que se imprime.

Ejemplo

N110 D16 P01 TNC:MASKE- MASKE1.A / PRINTER:- PRINT1	; Imprimir fichero de salida con FN 16
---	---

D18 – Leer datos del sistema

Con la función **D18** se pueden leer los datos del sistema y guardarlos en los parámetros Q. La elección de la fecha del sistema se realiza a través de un número de grupo (Nº Id.), un número de información del sistema y, si es preciso, a través de un índice.



El control numérico entrega los valores leídos de la función **D18** independientemente de la unidad del programa NC **siempre métricamente**.

Alternativamente, también pueden leerse los datos de la tabla de herramientas activa mediante **TABDATA READ**. Con esta función, el control numérico calcula automáticamente en la unidad del programa NC.

Información adicional: "Datos del sistema", Página 486

Ejemplo: Asignar el valor del factor de escala activado del eje Z a Q25

N55 D18 Q25 ID210 NR4 IDX3*

D19: Entregar valores al PLC

INDICACIÓN

¡Atención: Peligro de colisión!

Las modificaciones en el PLC pueden producir comportamientos no deseados y errores graves, p. ej., un control numérico no operativo. Por este motivo, el acceso al PLC está protegido por contraseña. Esta función ofrece a HEIDENHAIN, el fabricante y a terceros la posibilidad de comunicarse con el PLC desde un programa NC. No es recomendable que la utilice el operador de la máquina o el programador NC. Durante la ejecución de la función y el subsiguiente mecanizado existe riesgo de colisión.

- ▶ Utilizar la función exclusivamente de acuerdo con HEIDENHAIN, el fabricante o la tercera parte
- ▶ Tener en cuenta la documentación de HEIDENHAIN, del fabricante y de terceros

Con la función **D19** se pueden transferir hasta dos valores fijos o variables al PLC.

D20: sincronizar el control numérico y el PLC**INDICACIÓN****¡Atención: Peligro de colisión!**

Las modificaciones en el PLC pueden producir comportamientos no deseados y errores graves, p. ej., un control numérico no operativo. Por este motivo, el acceso al PLC está protegido por contraseña. Esta función ofrece a HEIDENHAIN, el fabricante y a terceros la posibilidad de comunicarse con el PLC desde un programa NC. No es recomendable que la utilice el operador de la máquina o el programador NC. Durante la ejecución de la función y el subsiguiente mecanizado existe riesgo de colisión.

- ▶ Utilizar la función exclusivamente de acuerdo con HEIDENHAIN, el fabricante o la tercera parte
- ▶ Tener en cuenta la documentación de HEIDENHAIN, del fabricante y de terceros

Con la función **D20** se puede sincronizar el NC y PLC durante la ejecución del programa. El control numérico detiene la ejecución hasta que se ha cumplido la condición que se ha programado en la frase **D20-**.

Por tanto, la función **SYNC** siempre se puede utilizar al leer datos del sistema con **D18**, por ejemplo. Los datos del sistema requieren una sincronización con la fecha y la hora actuales. En la función **D20**, el control numérico detiene el precálculo. El control numérico no calcula la frase NC según **D20** hasta que no haya ejecutado la frase NC con **D20**.

Ejemplo: parar precálculo interno, leer posición actual del eje X

N11 D20 SYNC	; Detener el precálculo interno con FN 20
N12 D18 Q1 ID270 NR1 IDX1*	; Calcular la posición del eje X con FN 18

D29 – Entregar valores al PLC

INDICACIÓN

¡Atención: Peligro de colisión!

Las modificaciones en el PLC pueden producir comportamientos no deseados y errores graves, p. ej., un control numérico no operativo. Por este motivo, el acceso al PLC está protegido por contraseña. Esta función ofrece a HEIDENHAIN, el fabricante y a terceros la posibilidad de comunicarse con el PLC desde un programa NC. No es recomendable que la utilice el operador de la máquina o el programador NC. Durante la ejecución de la función y el subsiguiente mecanizado existe riesgo de colisión.

- ▶ Utilizar la función exclusivamente de acuerdo con HEIDENHAIN, el fabricante o la tercera parte
- ▶ Tener en cuenta la documentación de HEIDENHAIN, del fabricante y de terceros

Con la función **D29** se pueden transferir hasta ocho valores fijos o variables al PLC.

D37 - EXPORT

INDICACIÓN

¡Atención: Peligro de colisión!

Las modificaciones en el PLC pueden producir comportamientos no deseados y errores graves, p. ej., un control numérico no operativo. Por este motivo, el acceso al PLC está protegido por contraseña. Esta función ofrece a HEIDENHAIN, el fabricante y a terceros la posibilidad de comunicarse con el PLC desde un programa NC. No es recomendable que la utilice el operador de la máquina o el programador NC. Durante la ejecución de la función y el subsiguiente mecanizado existe riesgo de colisión.

- ▶ Utilizar la función exclusivamente de acuerdo con HEIDENHAIN, el fabricante o la tercera parte
- ▶ Tener en cuenta la documentación de HEIDENHAIN, del fabricante y de terceros

Necesitará la función **D37** cuando cree ciclos propios y quiera integrarlos en el control numérico.

D38 – Enviar información desde el programa NC

Con la función **D38**, a partir del programa NC se pueden escribir valores fijos o variables en el libro de registro o enviarse a una aplicación externa, p. ej. StateMonitor.

La sintaxis se compone de dos partes:

- **Formato del texto transmitido:** Texto de emisión con comodines opcionales para los valores de las variables, p. ej. **%f**



La introducción puede realizarse asimismo como parámetro QS.

Al indicar los números o texto fijos o variables, tener en cuenta mayúsculas y minúsculas.

- **Refer. soporte puesto en texto:** Lista de como máximo 7 variables Q, QL o QR, p. ej. **Q1**

La transmisión de datos se realiza a través de una red informática TCP/IP tradicional.



Encontrará información adicional en el manual RemoTools SDK.

Ejemplo

Documentar valores de **Q1** y **Q23** en el libro de registro.

```
D38* /"Q-Parameter Q1: %f Q23: %f" P02 +Q1 P02 +Q23*
```

Ejemplo

Definir el formato de emisión de los valores de variables.

```
D38* /"Q-Parameter Q1: %05.1f" P02 +Q1*
```

- > El control numérico emite el valor de la variable con cinco dígitos en total, de los cuales uno es decimal. Si es necesario, la emisión se completa con los denominados ceros a la izquierda.

```
D38* /"Q-Parameter Q1: % 7.3f" P02 +Q1*
```

- > El control numérico emite el valor de la variable con siete dígitos en total, de los cuales tres son decimales. Si es necesario, la emisión se completa con espacios en blanco.



Para obtener un texto de emisión **%**, se deberá introducir **%** en el punto de prueba deseado.

Ejemplo

En este ejemplo, se envía información a StateMonitor.

Mediante la función **D38** se pueden contabilizar pedidos, entre otras cosas.

Para poder utilizar esta función, deben darse las siguientes condiciones:

- StateMonitor versión 1.2
La gestión de pedidos con la ayuda del denominado JobTerminal (opción #4) es posible a partir de la versión 1.2 del StateMonitor
- Pedido establecido en StateMonitor
- Máquina herramienta asignada

En el ejemplo se dan las siguientes especificaciones:

- Número del pedido 1234
- Paso del trabajo 1

D38* /"JOB:1234_STEP:1_CREATE"*	Establecer orden
D38* /"JOB:1234_STEP:1_CREATE_ITEMNAME: HOLDER_ITEMID:123_TARGETQ:20" *	Alternativamente: Establecer orden con nombre de la pieza, número de la pieza y cantidad teórica
D38* /"JOB:1234_STEP:1_START"*	Inciar orden
D38* /"JOB:1234_STEP:1_PREPARATION"*	Iniciar equipación
D38* /"JOB:1234_STEP:1_PRODUCTION"*	Fabricar / Producción
D38* /"JOB:1234_STEP:1_STOP"*	Parar orden
D38* /"JOB:1234_STEP:1_FINISH"*	Finalizar orden

Adicionalmente se puede confirmar la cantidad de piezas del pedido.

Con los comodines **OK**, **S** y **R** se indica si la cantidad de las piezas confirmadas se han realizado o no correctamente.

Con **A** e **I** se define cómo interpreta esta información StateMonitor.

Si se transfieren valores absolutos, StateMonitor sobrescribe los valores válidos hasta ese momento. Si se transfieren valores incrementales, StateMonitor cuenta el número de piezas incrementalmente.

D38* /"JOB:1234_STEP:1_OK_A:23"*	Cantidad real (OK) absoluto
D38* /"JOB:1234_STEP:1_OK_I:1"*	Cantidad real (OK) incremental
D38* /"JOB:1234_STEP:1_S_A:12"*	Rechazada (S) absoluto
D38* /"JOB:1234_STEP:1_S_I:1"*	Rechazada (S) incremental
D38* /"JOB:1234_STEP:1_R_A:15"*	Mecan. retoque (R) absoluto
D38* /"JOB:1234_STEP:1_R_I:1"*	Mecan. retoque (R) incremental

9.10 Parámetro de cadena de texto

Funciones del procesamiento de cadenas de texto

Se puede utilizar el procesamiento de cadenas de texto (ingl. string = cadena de caracteres) mediante parámetros **QS** a fin de generar cadenas de caracteres variables. Dichas cadenas de caracteres pueden emitirse, p. ej. mediante la función **D16**, a fin de generar protocolos variables.

Se puede asignar una cadena de caracteres (letras, cifras, caracteres especiales, caracteres de control y caracteres de omisión) con una longitud de hasta 255 caracteres a un parámetro de cadena de texto. Los valores asignados o leídos también se pueden continuar procesando y comprobando con las funciones descritas a continuación. Como en la programación de parámetro Q, se dispone de un total de 2000 parámetros QS.

Información adicional: "Principio y resumen de funciones",
Página 284

En las funciones de parámetros Q **FORMULA STRING** y **FORMULA** se encuentran diferentes funciones para el procesamiento de parámetros de cadenas de texto.

Softkey	Funciones de FORMULA STRING	Página
DECLARE STRING	Asignar parámetro de cadena de texto	331
CFGREAD	Leer valores de los parámetros de máquina	341
FORMULA STRING	Parámetros de cadenas de texto en serie	332
TOCHAR	Convertir un valor numérico en un parámetro de cadena de texto	333
SUBSTR	Copiar una cadena de texto parcial desde un parámetro de cadena de texto	334
SYSSTR	Leer datos del sistema	335

Softkey	Funciones de cadena de texto en la función Fórmula	Página
TONUMB	Convertir un parámetro de cadena de texto en un valor numérico	337
INSTR	Comprobación de un parámetro de cadena de texto	338
STRLEN	Calcular longitud de un parámetro de string	339
STRCOMP	Comparar orden alfabético	340



Si se utiliza la función **FORMULA STRING**, el resultado siempre es un valor alfanumérico. Si se utiliza la función **FORMULA**, el resultado siempre es un valor numérico.

Asignar parámetro de cadena de texto

Antes de utilizar variables de cadena de texto, debe asignar primero las variables. Para ello, utilizar el comando **DECLARE STRING**.

SPEC
FCT

- ▶ Pulsar la tecla **SPEC FCT**

FUNCIONES
PROGRAMA

- ▶ Pulsar la softkey **FUNCIONES PROGRAMA**

FUNCIONES
STRING

- ▶ Pulsar la softkey **FUNCIONES STRING**

DECLARE
STRING

- ▶ Pulsar la Softkey **DECLARE STRING**

Ejemplo

**N110 DECLARE STRING QS10 =
"workpiece" ***

; Asignar valor alfanumérico a
QS10

Concatenar parámetro de cadena de texto

Con el operador de concatenación (parámetro de cadena de texto || parámetro de cadena de texto) se pueden conectar varios parámetros de cadena de texto unos con otros.

- ▶ Pulsar la tecla **SPEC FCT**
- ▶ Pulsar la softkey **FUNCIONES PROGRAMA**
- ▶ Pulsar la softkey **FUNCIONES STRING**
- ▶ Pulsar la softkey **FORMULA STRING**
- ▶ Introducir el número de parámetro de cadena de texto, en el cual el control numérico debe guardar la cadena de texto en serie, confirmar con la tecla **ENT**
- ▶ Introducir el número de parámetro de cadena de texto, en el cual está memorizada la **primera** cadena de texto parcial, confirmar con la tecla **ENT**
- ▶ El control numérico muestra el símbolo de concatenación ||.
- ▶ Confirmar con la tecla **ENT**
- ▶ Introducir el número de parámetro de cadena de texto, en el cual está memorizada la **segunda** cadena de texto parcial, confirmar con la tecla **ENT**
- ▶ Repetir el proceso hasta haber seleccionado todas las cadenas de texto parciales a concatenar, finalizar con la tecla **END**

Ejemplo: QS10 debe contener el texto completo de QS12 y QS13

N110 QS10 = QS12 || QS13 * ; Encadenar el contenido de **QS12** y **QS13** y asignarlo al parámetro **QS10**

Contenido de los parámetros:

- **QS12: Estado:**
- **QS13: Rechazo**
- **QS10: Estado: Rechazo**

Convertir un valor numérico en un parámetro de cadena de texto

Con la función **TOCHAR**, el control numérico convierte un valor numérico en un parámetro de cadena de texto. De esta forma se pueden concatenar valores numéricos con una variable de cadenas de texto.

- ▶ Visualizar la barra de Softkeys con funciones especiales
- ▶ Abrir el menú de funciones
- ▶ Pulsar la Softkey Funciones de cadena de texto
- ▶ Pulsar la softkey **FORMULA STRING**
- ▶ Seleccionar la función para convertir un valor numérico en un parámetro de cadena de texto
- ▶ Introducir la cifra o el parámetro Q deseado que debe convertir el control numérico, confirmar con la tecla **ENT**
- ▶ Si se desea, introducir el número de caracteres decimales que el control numérico debe convertir, confirmar con la tecla **ENT**
- ▶ Cerrar la expresión entre paréntesis con la tecla **ENT** y finalizar la introducción con la tecla **END**

Ejemplo: convertir el parámetro Q50 en parámetro de cadena de texto QS11, utilizar 3 posiciones de decimal

N110 QS11 = TOCHAR (DAT
+Q50 DECIMALS3)*

; Convertir el valor numérico de
Q50 en un valor alfanumérico y
asignarlo al parámetro QS QS11

Copiar una cadena parcial de texto de un parámetro de cadena de texto

Con la función **SUBSTR** se puede copiar un margen definido desde un parámetro de cadena de texto.

- | | |
|-----------------------|---|
| SPEC
FCT | ▶ Visualizar la barra de Softkeys con funciones especiales |
| FUNCIONES
PROGRAMA | ▶ Abrir el menú de funciones |
| FUNCIONES
STRING | ▶ Pulsar la Softkey Funciones de cadena de texto |
| FORMULA
STRING | ▶ Pulsar la softkey FORMULA STRING |
| SUBSTR | ▶ Introducir el número del parámetro, en la cual el control numérico debe guardar la secuencia de caracteres copiada, confirmar con la tecla ENT |
| | ▶ Seleccionar la función para copiar y cortar una cadena de texto |
| | ▶ Introducir el número del parámetro QS del cual se desea copiar la cadena de texto parcial, confirmar con la tecla ENT |
| | ▶ Introducir el número de la posición a partir de la cual se desea copiar la cadena de texto parcial, confirmar con la tecla ENT |
| | ▶ Introducir el número del signo que se desea copiar, confirmar con la tecla ENT |
| | ▶ Cerrar la expresión entre paréntesis con la tecla ENT y finalizar la introducción con la tecla END |



El primer signo de una secuencia de texto empiece internamente en la posición núm. 0.

Ejemplo: Desde un parámetro de cadena de texto QS10 se lee a partir de la tercera posición (BEG2) una cadena de texto parcial de 4 caracteres (LEN4)

**N110 QS13 = SUBSTR
(SRC_QS10 BEG2 LEN4)***

; Asignar cadena de texto parcial de **QS10** al parámetro QS **QS13**

Leer datos del sistema

Con la función NC **SYSSTR** se pueden leer los datos del sistema y guardar su contenido en parámetros QS. La fecha del sistema se selecciona mediante un número de grupo **ID** y un número **NR**.

Opcionalmente, se puede introducir **IDX** y **DAT**.

Nombre de grupo, ID	Número	Significado		
Información del programa, 10010	1	Ruta del programa principal o programa de palés actual		
	2	Ruta del programa NC que se está ejecutando actualmente.		
	3	Ruta del programa NC seleccionado con el ciclo G39 PGM CALL		
	10	Ruta del programa NC seleccionado con :%PGM		
Datos de canal, 10025	1	Nombre del canal actual, p. ej. CH_NC		
Valores programados en la llamada de la herramienta, 10060	1	Denominación de la herramienta actual.		
	<div style="border: 1px solid black; padding: 5px;">  La función NC solo guarda el nombre de la herramienta cuando esta se llama mediante el nombre de herramienta. </div>			
Hora actual del sistema, 10321	1 - 16, 20	<ul style="list-style-type: none"> ■ 1: D.MM.AAAA h:mm:ss ■ 2: D.MM.AAAA h:mm ■ 3: D.MM.AA hh:mm ■ 4: AAAA-MM-DD hh:mm:ss ■ 5: AAAA-MM-DD hh:mm ■ 6: AAAA-MM-DD h:mm ■ 7: AA-MM-DD h:mm ■ 8: DD.MM.AAAA ■ 9: D.MM.AAAA ■ 10: D.MM.AA ■ 11: AAAA-MM-DD ■ 12: AA-MM-DD ■ 13: hh:mm:ss ■ 14: h:mm:ss ■ 15: h:mm ■ 16: DD.MM.AAAA hh:mm ■ 20: XX <p>La denominación XX representa los 2 dígitos de la semana natural en curso que, según ISO 8601, presenta las siguientes características:</p> <ul style="list-style-type: none"> ■ Tiene siete días ■ Comienza en lunes ■ Se numera de forma consecutiva ■ La primera semana natural contiene el primer jueves del año 		
		Datos del palpador digital, 10350	50	Tipo de palpador digital del palpador digital de piezas TS

Nombre de grupo, ID	Número	Significado
	70	Tipo de palpador digital del palpador digital de herramientas TT
	73	Nombre del palpador digital de herramienta TT del parámetro de máquina activeTT
	2	Ruta de la tabla de palés seleccionada actualmente
Versión del software NC, 10630	10	Número de la versión del software NC
Datos de herramienta, 10950	1	Denominación de la herramienta actual.
	2	Contenido de la columna DOC de la herramienta actual
	4	Cinemática del portaherramientas de la herramienta actual

Convertir un parámetro de cadena de texto en un valor numérico

La función **TONUMB** convierte un parámetro de cadena de texto en un valor numérico. El valor a convertir debe constar solamente de valores numéricos.

i El parámetro QS que convertir solo puede contener un valor numérico, de lo contrario el control numérico emite un mensaje de error.

- Q**
 ▶ Seleccionar funciones de parámetro Q
- FORMULA
 ▶ Pulsar la softkey **FORMULA**
 ▶ Introducir el número del parámetro, en el cual el control numérico debe guardar el valor numérico, confirmar con la tecla **ENT**
- ◀
 ▶ Conmutar la barra de Softkeys
- TONUMB
 ▶ Seleccionar la función para convertir un parámetro de cadena de texto en un valor numérico
 ▶ Introducir el número del parámetro QS que va a convertir el control numérico, confirmar con la tecla **ENT**
 ▶ Cerrar la expresión entre paréntesis con la tecla **ENT** y finalizar la introducción con la tecla **END**





Ejemplo: convertir el parámetro de cadena de texto QS11 en un parámetro numérico Q82

**N110 Q82 = TONUMB
(SRC_QS11)***

; Convertir el valor alfanumérico de **QS11** en un valor numérico y asignarlo a **Q82**

Comprobación de un parámetro de cadena de texto

Con la función **INSTR** puede comprobarse si un parámetro de cadena forma parte de otro parámetro de cadena.

-  ▶ Seleccionar funciones de parámetro Q
- 
 - ▶ Pulsar la softkey **FORMULA**
 - ▶ Introducir el número del parámetro Q para el resultado y confirmar con la tecla **ENT**
 - ▶ El control numérico guarda en el parámetro el lugar a partir del que empieza el texto que se va a buscar.
-  ▶ Conmutar la barra de Softkeys
- 
 - ▶ Seleccionar la función para comprobar un parámetro de cadena de texto
 - ▶ Introducir el número del parámetro QS, en el cual está memorizado el texto a buscar, confirmar con la tecla **ENT**
 - ▶ Introducir el número del parámetro QS que va a buscar el control numérico, confirmar con la tecla **ENT**
 - ▶ Introducir el número de la posición a partir de la cual el control numérico debe buscar la cadena de texto parcial, confirmar con la tecla **ENT**
 - ▶ Cerrar la expresión entre paréntesis con la tecla **ENT** y finalizar la introducción con la tecla **END**



El primer signo de una secuencia de texto empiece internamente en la posición núm. 0.

Si el control numérico no encuentra la cadena de texto parcial a buscar, entonces guarda la longitud total de la cadena de texto buscada (el recuento empieza en este caso por en 1) en el resultado del parámetro.





Si la cadena de texto parcial a buscar aparece varias veces, entonces el control numérico vuelve a emitir la primera posición en la que encuentra la cadena de texto parcial.

Ejemplo: buscar QS10 en el texto memorizado en el parámetro QS13. Iniciar la búsqueda a partir de la tercera posición

```
N370 Q50 = INSTR ( SRC_QS10 SEA_QS13 BEG2 )*
```

Determinar la longitud de un parámetro de cadena de texto

La función **STRLEN** emite la longitud del texto guardado en un parámetro de cadena de texto seleccionable.

- 
 - ▶ Seleccionar funciones de parámetro Q
- 
 - ▶ Pulsar la softkey **FORMULA**
 - ▶ Introducir el número del parámetro Q, en el cual el control numérico debe guardar la longitud de la cadena de texto a calcular, confirmar con la tecla **ENT**
- 
 - ▶ Conmutar la barra de softkeys
- 
 - ▶ Seleccionar la función para calcular la longitud de texto de un parámetro de cadena de texto
 - ▶ Introducir el número del parámetro QS desde el cual el control numérico debe calcular la longitud, confirmar con la tecla **ENT**
 - ▶ Cerrar la expresión entre paréntesis con la tecla **ENT** y finalizar la introducción con la tecla **END**

Ejemplo: calcular longitud desde QS15

N110 Q52 = STRLEN
(SRC_QS15)*









; Calcular el número de caracteres de QS15 y asignarlo a Q52



Si no se ha definido el parámetro QS seleccionado, el control numérico proporciona el valor **-1**.

Comparar el orden alfabético de dos secuencias de caracteres alfanuméricas

Con la función NC **STRCOMP** se compara el orden alfabético del contenido de dos parámetros QS.

-  ▶ Seleccionar funciones de parámetro Q
-  ▶ Pulsar la softkey **FORMULA**
-  ▶ Introducir el número del parámetro Q, en el cual el control numérico debe guardar el resultado comparativo, confirmar con la tecla **ENT**
-  ▶ Conmutar la barra de softkeys
-  ▶ Seleccionar la función para comparar parámetros de cadenas de texto
-  ▶ Introducir el número del primer parámetro QS que el control numérico debe comparar, confirmar con la tecla **ENT**
-  ▶ Introducir el número del segundo parámetro QS que el control numérico debe comparar, confirmar con la tecla **ENT**
-  ▶ Cerrar la expresión entre paréntesis con la tecla **ENT** y finalizar la introducción con la tecla **END**



El control numérico vuelve a emitir los siguientes parámetros:

- **0**: El contenido de ambos parámetros QS es idéntico
- **-1**: Según el orden alfabético, el contenido del primer parámetro QS se encuentra **antes** del contenido del segundo parámetro QS
- **+1**: Según el orden alfabético, el contenido del primer parámetro QS se encuentra **después** del contenido del segundo parámetro QS

El orden alfabético se determina de la siguiente forma:

- 1 Caracteres especiales, p. ej., ?_
- 2 Cifras, p. ej. 123
- 3 Mayúsculas, p. ej. ABC
- 4 Minúsculas, p. ej. abc



El control numérico comprueba a partir del primer carácter hasta que el contenido del parámetro QS difiera. Si, p. ej., el contenido difiere en la cuarta posición, el control numérico interrumpe la comprobación en esa posición.

Los contenidos más cortos con secuencias de caracteres idénticas se muestran en primer lugar, p. ej. abc antes que abcd.

Ejemplo: Comparar el orden alfabético de QS12 y QS14





**N110 Q52 = STRCOMP
(SRC_QS12 SEA_QS14)***

; Comparar el orden alfabético de los valores de **QS12** y **QS14**

Leer parámetros de la máquina

Con la función NC **CFGREAD** se puede leer el contenido de los parámetros de máquina del control numérico como valores numéricos o alfanuméricos. Los valores numéricos leídos siempre se emiten en unidades métricas.

Para leer un parámetro de máquina, deben calcularse los siguientes contenidos en el editor de configuración del control numérico:

Símbolo	Tipo	Significado	Ejemplo
	Tecla	Nombre de grupo del parámetro de máquina Opcionalmente, se puede indicar el nombre de grupo	CH_NC
	Entidad	Objeto de parámetro El nombre siempre comienza con Cfg	CfgGeoCycle
	Atributo	Nombre de parámetros de la máquina	displaySpindleErr
	Índice	Índice de listas de un parámetro de máquina Opcionalmente, se puede indicar el índice de listas	[0]



En el editor de configuración, se puede modificar la representación del parámetro existente para el parámetro de máquina. En la configuración estándar, se muestran los parámetros con textos cortos y explicativos.

Información adicional: Manual de instrucciones
Configurar, probar y ejecutar programas NC



Si se lee un parámetro de máquina con la función NC **CFGREAD**, se debe definir previamente un parámetro QS cada vez con atributo, entidad y Key.

El control numérico consulta los siguientes parámetros en el diálogo de la función NC **CFGREAD**:

- **KEY_QS**: nombre de grupo (Key) del parámetro de máquina
- **TAG_QS**: nombre de objeto (entidad) del parámetro de máquina
- **ATR_QS**: nombre (atributo) del parámetro de máquina
- **IDX**: índice del parámetro de máquina

Leer valor numérico de un parámetro de máquina

Guardar el valor de un parámetro de máquina como valor numérico dentro de un parámetro Q:

- ▶  Seleccionar funciones de parámetro Q
- ▶  Pulsar la softkey **FORMULA**
- ▶ Introducir el número de parámetro Q en el cual el control numérico debe guardar el parámetro de máquina
- ▶ Confirmar con la tecla **ENT**
- ▶ Seleccionar la función **CFGREAD**
- ▶ Introducir los números de parámetro de cadena de texto para Key, entidad y atributo
- ▶ Confirmar con la tecla **ENT**
- ▶ En su caso, introducir el número del índice o saltarse el diálogo con **NO ENT**
- ▶ Cerrar la expresión entre paréntesis con la tecla **ENT**
- ▶ Finalizar la introducción con la tecla **END**

Ejemplo: Leer factor de solapamiento como parámetro Q

Ajuste de parámetro en el editor de configuración

ChannelSettings

CH_NC

CfgGeoCycle

pocketOverlap

Ejemplo

N110 QS11 = "CH_NC"	; Asignar Key al parámetro QS QS11
N120 QS12 = "CfgGeoCycle"	; Asignar entidad al parámetro QS QS12
N130 QS13 = "pocketOverlap"	; Asignar atributo al parámetro QS QS13
N140 Q50 = CFGREAD(KEY_QS11 TAG_QS12 ATR_QS13)	; Leer contenido del parámetro de máquina

9.11 Parámetros Q preasignados

El control numérico asigna los siguientes valores a los parámetros **Q100** hasta **Q199**, p. ej.:

- Valores del PLC
- Indicaciones sobre la herramienta y el cabezal
- Indicaciones sobre el estado de funcionamiento
- Resultados de medición de los ciclos de palpación

El control numérico guarda los valores de los parámetros Q **Q108** y **Q114** hasta **Q117** en la unidad de medida del programa NC actual.

INDICACIÓN

¡Atención: Peligro de colisión!

Emplear ciclos de HEIDENHAIN, ciclos del fabricante de la máquina y funciones de ofertantes terceros Parámetro Q. Además, se pueden programar Parámetros Q dentro de los programas NC. Si al utilizar Parámetros Q no se utilizan exclusivamente las áreas de parámetros Q recomendadas, pueden producirse intersecciones (interacciones) y, con ello, comportamientos no deseados. Durante el mecanizado existe riesgo de colisión.

- ▶ Utilizar exclusivamente en áreas de parámetros Q recomendadas por HEIDENHAIN
- ▶ Tener en cuenta la documentación de HEIDENHAIN, del fabricante y de terceros
- ▶ Comprobar mediante la simulación gráfica

i En los programas NC no se deben utilizar las variables preasignadas como parámetros de cálculo, p. ej. los parámetros Q en el rango de 100 a 199.

Valores del PLC Q100 a Q107

El control numérico asigna valores del PLC a los parámetros Q **Q100** hasta **Q107**.

Radio de herramienta activo Q108

El control numérico asigna al parámetro Q **Q108** el valor del radio de herramienta activo.

El control numérico calcula el radio de herramienta activo a partir de los siguientes valores:

- Radio de herramienta **R** de la tabla de herramientas
- Valor delta **DR** de la tabla de htas.
- Valor delta **DR** del programa NC con una tabla de correcciones o una llamada de herramienta

i El control numérico guarda el radio de herramienta activo incluso después de reiniciarse.

Eje de herramienta Q109

El valor del parámetro Q **Q109** depende del eje de herramienta actual:

Parámetros Q	Eje de la herramienta
Q109 = -1	Sin definición del eje de la hta.
Q109 = 0	Eje X
Q109 = 1	Eje Y
Q109 = 2	Eje Z
Q109 = 6	Eje U
Q109 = 7	Eje V
Q109 = 8	Eje W

Estado del cabezal Q110

El valor del parámetro Q **Q110** depende de la última función auxiliar activada para el cabezal:

Parámetros Q	Función auxiliar
Q110 = -1	Estado del cabezal no definido
Q110 = 0	M3 Activar el cabezal en sentido horario
Q110 = 1	M4 Activar el cabezal en sentido contrario a las agujas del reloj
Q110 = 2	M5 después de M3 Detener el cabezal
Q110 = 3	M5 después de M4 Detener el cabezal

Suministro de refrigerante Q111

El valor del parámetro Q **Q111** depende de la última función auxiliar activada para el suministro de refrigerante:

Parámetros Q	Función auxiliar
Q111 = 1	M8 Conectar el refrigerante
Q111 = 0	M9 Desconectar el refrigerante

Factor de solapamiento Q112

Durante el fresado de cajas, el control numérico asigna al parámetro Q **Q112** el factor de solapamiento.

Unidad de medida en el programa NC Q113

El valor del parámetro Q **Q113** depende de la unidad de medida del programa NC. En el caso de las imbricaciones con, por ejemplo, %, el control numérico utiliza la unidad de medida del programa principal:

Parámetros Q	Unidad de medida del programa principal
Q113 = 0	Sistema métrico mm
Q113 = 1	Sistema de pulgadas

Longitud de herramienta Q114

El control numérico asigna al parámetro Q **Q114** el valor de la longitud de herramienta activa.

El control numérico calcula la longitud de herramienta activa a partir de los siguientes valores:

- Longitud de herramienta **L** de la tabla de herramientas
- Valor delta **DL** de la tabla de htas.
- Valor delta **DL** del programa NC con una tabla de correcciones o una llamada de herramienta

i El control numérico guarda la longitud de herramienta activa incluso después de reiniciarse.

Resultado de medición de los ciclos de palpación programables Q115 a Q119

El control numérico asigna el resultado de medición de un ciclo de palpación programable a los siguientes parámetros Q.

El control numérico no tiene en cuenta el radio y la longitud del vástago para este parámetro Q.

i Las figuras auxiliares de los ciclos de palpación muestran si el control numérico guarda un resultado de medición en una variable.

Tras la palpación, el control numérico asigna los ejes de coordenadas a los parámetros Q **Q115** a **Q119**:

Parámetros Q	Coordenadas de los ejes
Q115	PUNTO PALP. EN X
Q116	PUNTO PALP. EN Y
Q117	PUNTO PALP. EN Z
Q118	PUNTO PALP. EN EJE 4, p. ej. el eje A El fabricante define el cuarto eje
Q119	PUNTO PALP. EN EJE 5, p. ej. el eje B El fabricante define los parámetros Q del quinto eje

Q115 y Q116 durante la medición de la herramienta automática

Durante la medición de herramienta automática, el control numérico asigna la desviación del valor real-nominal a los parámetros **Q115** y **Q116**, p. ej. con TT 160:

Parámetros Q	Desviación real/nominal
Q115	Longitud de herramienta
Q116	Radio de herramienta



Después de la palpación, los parámetros Q **Q115** y **Q116** pueden contener otros valores.

Coordenadas calculadas de los ejes rotativos Q120 a Q122

El control numérico asigna las coordenada calculadas de los ejes rotativos a los parámetros Q **Q120** a **Q122**:

Parámetros Q	Coordenadas de los ejes rotativos
Q120	ANGULO EJE DEL EJE A
Q121	ANGULO DEL EJE B
Q122	ANGULO DEL EJE C

Resultados de medición de ciclos de palpación

Información adicional: Manual de instrucciones Programar ciclos de medición para piezas y herramientas

El control numérico asigna los valores reales a los parámetros Q Q141 a Q149:

Parámetros Q	Valores reales medidos
Q141	DESV. MEDIDA EJE A
Q142	DESV. MEDIDA EJE B
Q143	DESV. MEDIDA EJE C
Q144	DESV. OPTIMIZADA EJE A
Q145	DESV. OPTIMIZADA EJE B
Q146	DESV. OPTIMIZADA EJE C
Q147	OFFSET EJE A
Q148	OFFSET EJE B
Q149	OFFSET EJE C

El control numérico asigna los valores reales a los parámetros Q Q150 a Q160:

Parámetros Q	Valores reales medidos
Q150	ANGULO MEDIDO
Q151	VALOR REAL CENT EJE PR
Q152	VAL. REAL CENT EJE SEC
Q153	VALOR REAL DIAMETRO
Q154	VALOR REAL CAJE EJE PR
Q155	VAL. REAL CAJE EJE SEC
Q156	VALOR REAL LONGITUD
Q157	VALOR REAL EJE CENTRAL
Q158	ANGULO PROJ. EJE A
Q159	ANGULO PROJ. EJE B
Q160	COORDENADA EJE MED.

Coordenada del eje seleccionado en el ciclo

El control numérico asigna la desviación calculada a los parámetros Q Q161 a Q167:

Parámetros Q	Desviación calculada
Q161	DESV. CENTRO EJE PRINC Desviación del centro en el eje principal
Q162	DESV. CENTRO EJE SEC. Desviación del centro en el eje auxiliar
Q163	DESVIACION DIAMETRO
Q164	DESV. CAJERA EJE PRINC

Parámetros Q Desviación calculada

Desviación de la longitud de la cajera en el eje principal

Q165 DESV. CENTRO EJE SEC.
Desviación de la anchura de la cajera en el eje auxiliar

Q166 DESVIACION LONGITUD
Desviación de la longitud medida

Q167 DESV. EJE CENTRAL
Desviación de la posición en el eje central

El control numérico asigna el ángulo espacial calculado a los parámetros Q **Q170** a **Q172**:

Parámetros Q Ángulo en el espacio determinado

Q170 ANGULO ESPACIAL A

Q171 ANGULO ESPACIAL B

Q172 ANGULO ESPACIAL C

El control numérico asigna el estado de la pieza calculado a los parámetros Q **Q180** a **Q182**:

Parámetros Q Estado de la pieza

Q180 PIEZA BUENA

Q181 PIEZA TRAB. RECUP.

Q182 PIEZA CHATARRA

El control numérico reserva los parámetros Q **Q190** a **Q192** para los resultados de una medición de herramienta con un sistema de medición láser.

El control numérico reserva los parámetros Q **Q195** a **Q198** al uso interno:

Parámetros Q	Reservado para uso interno
Q195	MARCA PARA CICLOS
Q196	MARCA PARA CICLOS
Q197	MARCA PARA CICLOS Ciclos con patrones de posición
Q198	NO ULTIMO CICLO PALP. Número del último ciclo de palpación activo

El valor del parámetro Q **Q199** depende del estado de una medición de la herramienta con un palpador digital de herramientas:

Parámetros Q	Estado de la medición de la herramienta con un palpador digital de herramientas
Q199 = 0,0	Herramienta dentro de la tolerancia
Q199 = 1,0	La herramienta está gastada (LTOL/RTOL sobrepasado)
Q199 = 2,0	La herramienta está rota (LBREAK/RBREAK sobrepasado)

Resultados de medición de ciclos de palpación 14xx

El control numérico asigna a los parámetros Q **Q950** a **Q967** los valores reales medidos en combinación con los ciclos de palpación **14xx**:

Parámetros Q	Valores reales medidos
Q950	P1 eje princ medido
Q951	P1 eje auxiliar medido
Q952	P1 eje hta. medido
Q953	P2 eje princ. medido
Q954	P2 eje auxiliar medido
Q955	P2 eje hta. medido
Q956	P3 eje princ. medido
Q957	P3 eje auxiliar medido
Q958	P3 eje hta. medido
Q961	SPA medido Ángulo espacial SPA en el sistema de coordenadas del espacio de trabajo WPL-CS
Q962	SPB medido Ángulo espacial SPB en el WPL-CS
Q963	SPC medido Ángulo espacial SPC en el WPL-CS

Parámetros Q	Valores reales medidos
Q964	Giro básico medido Ángulo de giro en el sistema de coordenadas de introducción I-CS
Q965	Grro mesa medido
Q966	Diámetro 1 medido
Q967	Diámetro 2 medido

El control numérico asigna a los parámetros Q del **Q980** al **Q997** las desviaciones calculadas en combinación con los ciclos de palpación **14xx**:

Parámetros Q	Discrepancias medidas
Q980	P1 error eje principal
Q981	P1 error eje auxiliar
Q982	P1 error eje herram.
Q983	P2 error eje principal
Q984	P2 error eje auxiliar
Q985	P2 error eje herram.
Q986	P3 error eje principal
Q987	P3 error eje auxiliar
Q988	P3 error eje herram.
Q994	Error Giro básico Ángulo en el sistema de coordenadas de introducción I-CS
Q995	Grro mesa medido
Q996	Error Diámetro 1
Q997	Error Diámetro 2

El valor de los parámetros Q **Q183** depende del estado de la pieza en combinación con los ciclos de palpación 14xx:

Parámetros Q	Estado de la pieza
Q183 = -1	No definido
Q183 = 0	Bien
Q183 = 1	Precisa postmecanizado
Q183 = 2	Rechazada

9.12 Ejemplos de programación

Ejemplo: Redondear valor

La función **INT** corta los decimales.

Para que el control numérico no únicamente recorte los decimales, sino que redondee correctamente, añadir a un número positivo el valor 0,5. Con un número negativo debe restarse 0,5.

Con la función **SGN**, el control numérico comprueba automáticamente si se trata de un número positivo o negativo.

%ROUND G71 *	
N10 D00 Q1 P01 +34.789*	Primer número a redondear
N20 D00 Q2 P01 +34.345*	Segundo número a redondear
N30 D00 Q3 P01 -34.345*	Tercer número a redondear
N40 ;	
N50 Q11 = INT (Q1 + 0.5 * SGN Q1)	A Q1 sumarle el valor 0,5, a continuación cortar los decimales
N60 Q12 = INT (Q2 + 0.5 * SGN Q2)	A Q2 sumarle el valor 0,5, a continuación cortar los decimales
N70 Q13 = INT (Q3 + 0.5 * SGN Q3)	De Q3 restarle el valor 0,5, a continuación cortar los decimales
N99999999 %ROUND G71 *	

Ejemplo: Elipse

Ejecución del programa

- El contorno de las elipses se realiza mediante muchos segmentos de rectas pequeños (definible con **Q7**). Cuantos más puntos se calculen más cortas serán las rectas y más suave la curva.
- El sentido de fresado se define a través del ángulo inicial y del ángulo final en el plano:
Sentido de mecanizado en sentido horario:
Ángulo inicial > Ángulo final
Sentido de mecanizado en sentido antihorario:
Ángulo inicial < Ángulo final
- No se tiene en cuenta el radio de la hta.

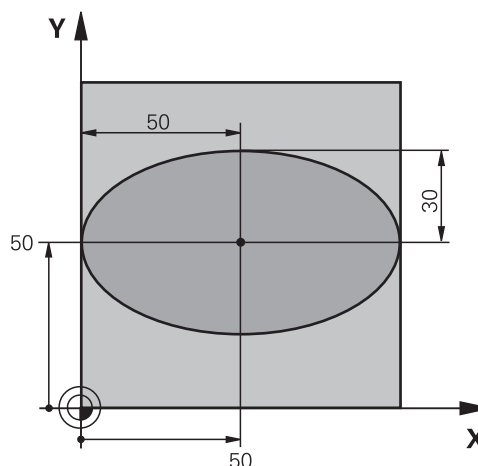

%ELIPSE G71 *	
N10 D00 Q1 P01 +50*	Centro eje X
N20 D00 Q2 P01 +50*	Centro eje Y
N30 D00 Q3 P01 +50*	Semieje X
N40 D00 Q4 P01 +30*	Semieje Y
N50 D00 Q5 P01 +0*	Ángulo inicial en el plano
N60 D00 Q6 P01 +360*	Ángulo final en el plano
N70 D00 Q7 P01 +40*	Número de pasos de cálculo
N80 D00 Q8 P01 +30*	Posición angular de la elipse
N90 D00 Q9 P01 +5*	Profundidad de fresado
N100 D00 Q10 P01 +100*	Avance al profundizar
N110 D00 Q11 P01 +350*	Avance de fresado
N120 D00 Q12 P01 +2*	Distancia de seguridad para posicionamiento previo
N130 G30 G17 X+0 Y+0 Z-20*	Definición de la pieza en bruto
N140 G31 G90 X+100 Y+100 Z+0*	
N150 T1 G17 S4000*	Llamada a la herramienta
N160 G00 G40 G90 Z+250*	Retirar la herramienta
N170 L10,0*	Llamada al mecanizado
N180 G00 Z+250 M2*	Retirar la herramienta, final del programa
N190 G98 L10*	Subprograma 10: Mecanizado
N200 G54 X+Q1 Y+Q2*	Desplazar el punto cero al centro de la elipse
N210 G73 G90 H+Q8*	Calcular la posición angular en el plano
N220 Q35 = (Q6 - Q5) / Q7	Calcular el paso angular
N230 D00 Q36 P01 +Q5*	Copiar el ángulo inicial
N240 D00 Q37 P01 +0*	Iniciar el contador de tramos de fresado (cortes)
N250 Q21 = Q3 * COS Q36	Calcular la coordenada X del punto inicial
N260 Q22 = Q4 * SIN Q36	Calcular la coordenada Y del punto inicial
N270 Q00 G40 X+Q21 Y+Q22 M3*	Llegada al punto inicial en el plano

N280 Z+Q12*	Posicionamiento previo a la distancia de seguridad en el eje del cabezal
N290 G01 Z-Q9 FQ10*	Desplazamiento a la profundidad de mecanizado
N300 G98 L1*	
N310 Q36 = Q36 + Q35	Actualización del ángulo
N320 Q37 = Q37 + 1	Actualización del contador de tramos de fresado (cortes)
N330 Q21 = Q3 * COS Q36	Calcular la coordenada X actual
N340 Q22 = Q4 * SIN Q36	Calcular la coordenada Y actual
N350 G01 X+Q21 Y+Q22 FQ11*	Llegada al siguiente punto
N360 D12 P01 +Q37 P02 +Q7 P03 1*	Pregunta si no está terminado, en caso afirmativo salto al Label 1
N370 G73 G90 H+0*	Anular el giro
N380 G54 X+0 Y+0*	Anular el desplazamiento del punto cero
N390 G00 G40 Z+Q12*	Desplazarse a la distancia de seguridad
N400 G98 L0*	Fin del subprograma
N99999999 %ELLIPSE G71 *	

Ejemplo: Cilindro cóncavo con Fresa esférica

Ejecución del programa

- El programa NC solo funciona con Fresa esférica, la longitud de la hta. se refiere al centro de la bola
- El contorno de los cilindros se realiza mediante muchos segmentos de rectas pequeños (definible con **Q13**). Cuantos más puntos se definan, mejor será el contorno.
- El cilindro se fresa en tramos longitudinales (aquí: paralelos al eje Y)
- El sentido de fresado se define a través del ángulo inicial y del ángulo final en el espacio:
Sentido de mecanizado en sentido horario:
Ángulo inicial > Ángulo final
Sentido de mecanizado en sentido antihorario:
Ángulo inicial < Ángulo final
- El radio de la hta. se corrige automáticamente

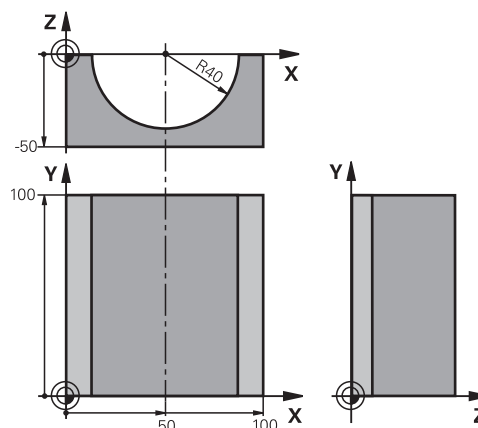

%CILIN G71 *	
N10 D00 Q1 P01 +50*	Centro eje X
N20 D00 Q2 P01 +0*	Centro eje Y
N30 D00 Q3 P01 +0*	Centro eje Z
N40 D00 Q4 P01 +90*	Ángulo inicial en el espacio (plano Z/X)
N50 D00 Q5 P01 +270*	Ángulo final en el espacio (plano Z/X)
N60 D00 Q6 P01 +40*	Radio del cilindro
N70 D00 Q7 P01 +100*	Longitud del cilindro
N80 D00 Q8 P01 +0*	Posición angular en el plano X/Y
N90 D00 Q10 P01 +5*	Sobremedida del radio del cilindro
N100 D00 Q11 P01 +250*	Avance al profundizar
N110 D00 Q12 P01 +400*	Avance de fresado
N120 D00 Q13 P01 +90*	Número de pasos
N130 G30 G17 X+0 Y+0 Z-50*	Definición de la pieza en bruto
N140 G31 G90 X+100 Y+100 Z+0*	
N150 T1 G17 S4000*	Llamada a la herramienta
N160 G00 G40 G90 Z+250*	Retirar la herramienta
N170 L10,0*	Llamada al mecanizado
N180 D00 Q10 P01 +0*	Anular la sobremedida
N190 L10,0*	Llamada al mecanizado
N200 G00 G40 Z+250 M2*	Retirar la herramienta, final del programa
N210 G98 L10*	Subprograma 10: Mecanizado
N220 Q16 = Q6 - Q10 - Q108	Calcular la sobremedida y la hta. en relación al radio del cilindro
N230 D00 Q20 P01 +1*	Iniciar el contador de tramos de fresado (cortes)
N240 D00 q24 p01 +Q4*	Copiar el ángulo en el espacio (plano Z/X)
N250 Q25 = (Q5 - Q4) / Q13	Calcular el paso angular
N260 G54 X+Q1 Y+Q2 Z+Q3*	Desplazar el punto cero al centro del cilindro (eje X)

N270 G73 G90 H+Q8*	Calcular la posición angular en el plano
N280 G00 G40 X+0 Y+0*	Posicionamiento previo en el plano en el centro del cilindro
N290 G01 Z+5 F1000 M3*	Posicionamiento previo en el eje del cabezal
N300 G98 L1*	
N310 I+0 K+0*	Fijar el polo en el plano Z/X
N320 G11 R+Q16 H+Q24 FQ11*	Llegada a la pos. inicial sobre el cilindro, profundización inclinada en la pieza
N330 G01 G40 Y+Q7 FQ12*	Tramo longitudinal en la dirección Y+
N340 D01 Q20 P01 +Q20 P02 +1*	Actualización del contador de tramos de fresado (cortes)
N350 D01 Q24 P01 +Q24 P02 +Q25*	Actualización del ángulo en el espacio
N360 D11 P01 +Q20 P02 +Q13 P03 99*	Pregunta si esta terminado, en caso afirmativo salto al final
N370 G11 R+Q16 H+Q24 FQ11*	Los arcos aproximados se desplazan hasta el siguiente tramo longitudinal
N380 G01 G40 Y+0 FQ12*	Tramo longitudinal en la dirección Y-
N390 D01 Q20 P01 +Q20 P02 +1*	Actualización del contador de tramos de fresado (cortes)
N400 D01 Q24 P01 +Q24 P02 +Q25*	Actualización del ángulo en el espacio
N410 D12 P01 +Q20 P02 +Q13 P03 1*	Pregunta si no está terminado, en caso afirmativo salto al LBL 1
N420 G98 L99*	
N430 G73 G90 H+0*	Anular el giro
N440 G54 X+0 Y+0 Z+0*	Anular el desplazamiento del punto cero
N450 G98 L0*	Fin del subprograma
N99999999 %ZYLIN G71 *	

Ejemplo: Esfera convexa con fresa cilíndrica

Ejecución del programa

- El programa NC sólo funciona con una fresa cónica
- El contorno de la esfera se define mediante muchos segmentos de recta pequeños (plano Z/X, definible con **Q14**). Cuando más pequeño sea el paso angular mejor se define el contorno.
- Puede determinarse el número de pasos de contorno mediante el paso angular del plano (con **Q18**)
- La esfera se fresa en pasos 3D de abajo hacia arriba
- El radio de la hta. se corrige automáticamente

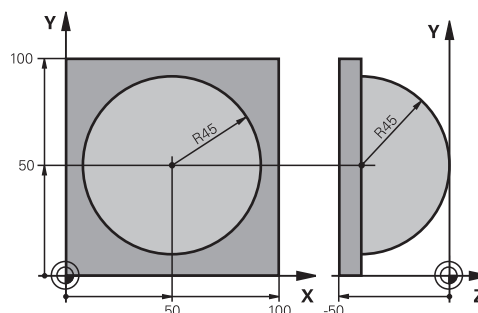

%ESFERA G71 *	
N10 D00 Q1 P01 +50*	Centro eje X
N20 D00 Q2 P01 +50*	Centro eje Y
N30 D00 Q4 P01 +90*	Ángulo inicial en el espacio (plano Z/X)
N40 D00 Q5 P01 +0*	Ángulo final en el espacio (plano Z/X)
N50 D00 Q14 P01 +5*	Paso angular en el espacio
N60 D00 Q6 P01 +45*	Radio de la esfera
N70 D00 Q8 P01 +0*	Ángulo inicial en la posición de giro en el plano X/Y
N80 D00 Q9 p01 +360*	Ángulo final en la posición de giro en el plano X/Y
N90 D00 Q18 P01 +10*	Paso angular en el plano X/Y para desbaste
N100 D00 Q10 P01 +5*	Sobremedida del radio de la esfera para el desbaste
N110 D00 Q11 P01 +2*	Distancia de seguridad para posicionamiento previo en el eje de hta.
N120 D00 Q12 P01 +350*	Avance de fresado
N130 G30 G17 X+0 Y+0 Z-50*	Definición de la pieza en bruto
N140 G31 G90 X+100 Y+100 Z+0*	
N150 T1 G17 S4000*	Llamada a la herramienta
N160 G00 G40 G90 Z+250*	Retirar la herramienta
N170 L10,0*	Llamada al mecanizado
N180 D00 Q10 P01 +0*	Anular la sobremedida
N190 D00 Q18 P01 +5*	Paso angular en el plano X/Y para el acabado
N200 L10,0*	Llamada al mecanizado
N210 G00 G40 Z+250 M2*	Retirar la herramienta, final del programa
N220 G98 L10*	Subprograma 10: Mecanizado
N230 D01 Q23 P01 +Q11 P02 +Q6*	Cálculo de la coordenada Z para el posicionamiento previo
N240 D00 Q24 P01 +Q4*	Copiar el ángulo en el espacio (plano Z/X)
N250 D01 Q26 P01 +Q6 P02 +Q108*	Corregir el radio de la esfera para el posicionamiento previo
N260 D00 Q28 P01 +Q8*	Copiar la posición de giro en el plano
N270 D01 Q16 P01 +Q6 P02 -Q10*	Tener en cuenta la sobremedida en el radio de la esfera
N280 G54 X+Q1 Y+Q2 Z-Q16*	Desplazamiento del punto cero al centro de la esfera
N290 G73 G90 H+Q8*	Cálculo del ángulo inicial de la posición de giro en el plano
N300 G98 L1*	Posicionamiento previo en el eje del cabezal

N310 I+0 J+0*	Fijar el polo en el plano X/Y para el posicionamiento previo
N320 G11 G40 R+Q26 H+Q8 FQ12*	Posicionamiento previo en el plano
N330 I+Q108 K+0*	Fijar el polo en el plano Z/X, desplazado el radio de la hta.
N340 G01 Y+0 Z+0 FQ12*	Desplazamiento a la profundidad deseada
N350 G98 L2*	
N360 G11 G40 R+Q6 H+Q24 FQ12*	Desplazar hacia arriba arcos aproximados
N370 D02 Q24 P01 +Q24 P02 +Q14*	Actualización del ángulo en el espacio
N380 D11 P01 +Q24 P02 +Q5 P03 2*	Pregunta si el arco está terminado, si no retroceso a LBL 2
N390 G11 R+Q6 H+Q5 FQ12*	Llegada al ángulo final en el espacio
N400 G01 G40 Z+Q23 F1000*	Retroceso según el eje de la hta.
N410 G00 G40 X+Q26*	Posicionamiento previo para el siguiente arco
N420 D01 Q28 P01 +Q28 P02 +Q18*	Actualización de la posición de giro en el plano
N430 D00 Q24 P01 +Q4*	Anular el ángulo en el espacio
N440 G73 G90 H+Q28*	Activar la nueva posición de giro
N450 D12 P01 +Q28 P02 +Q9 P03 1*	Pregunta si no está terminado, en caso afirmativo salto al LBL 1
N460 D09 P01 +Q28 P02 +Q9 P03 1*	
N470 G73 G90 H+0*	Anular el giro
N480 G54 X+0 Y+0 Z+0*	Reponer el desplazamiento del punto cero
N490 G98 L0*	Fin del subprograma
N99999999 %ESFERA G71 *	

10

**Funciones
especiales**

10.1 Resumen funciones especiales

El control numérico pone a su disposición para las más diversas aplicaciones las potentes funciones auxiliares enumeradas a continuación:

Función	Descripción
Trabajar con ficheros de texto	Página 390
Trabajar con tablas de libre definición	Página 394

Mediante la tecla **SPEC FCT** y las softkeys correspondientes se tiene acceso a más funciones especiales del control numérico. En las siguientes tablas se resumen las funciones disponibles.

Menú principal Funciones especiales SPEC FCT

SPEC FCT ▶ Seleccionar las funciones especiales: pulsar la tecla **SPEC FCT**

Softkey	Función	Descripción
FUNCTION MODE	Seleccionar modo de mecanizado o cinemática	Página 363
AJUSTES DE PROGRAMA	Definir especificaciones del programa	Página 361
MECAN. CONTORNO / PUNTO	Funciones para mecanizados de contorno y de puntos	Página 361
INCLINAR PLANO MECANIZ.	Definir función PLANE	Página 416
FUNCIONES PROGRAMA	Definir las diferentes funciones en DIN/ISO	Página 362
AYUDAS DE PROGRAM.	Ayudas de programación	Página 205

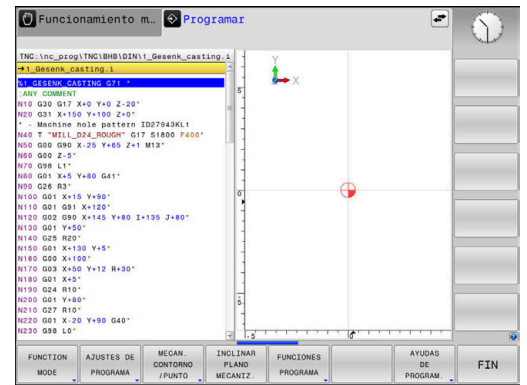

i Después de pulsar la tecla **SPEC FCT**, con la tecla **GOTO** se puede abrir la ventana de selección **smartSelect**. El control numérico muestra un resumen de estructura con todas las funciones disponibles. La estructura en forma de árbol permite una navegación rápida con el cursor o con el ratón y la selección de funciones. En la ventana de la derecha, el control numérico muestra las ayudas online para las funciones correspondientes.

Menú Especificaciones del programa

AJUSTES DE PROGRAMA ▶ Pulsar la Softkey requisitos del programa

Softkey	Función	Descripción
BLK FORM	Definición de la pieza en bruto	Página 101
PRESET	Influir en el punto de referencia	Página 371
PUNTO CERO PTO. REF. CAMINO	Seleccionar tabla cero pieza	Página 379
SELECCION TABLA CORRECCION	Seleccionar tabla de corrección	Página 382

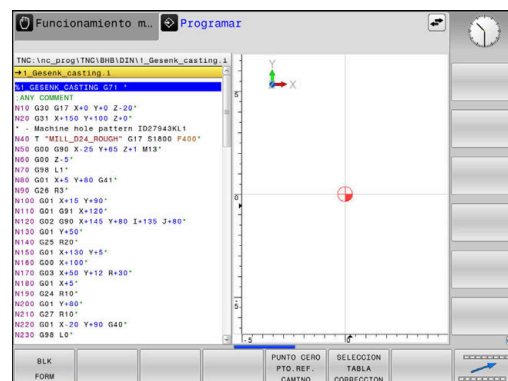

Menú Funciones para mecanizados de contorno y de puntos

MECAN. CONTORNO / PUNTO ▶ Pulsar la Softkey para funciones para mecanizados de contorno y de puntos

Softkey	Función
DECLARE CONTOUR	Asignar la descripción del contorno
CONTOUR DEF	Definir una fórmula sencilla del contorno
SEL CONTOUR	Seleccionar la definición del contorno
FORMULA CONTORNO	Definir una fórmula compleja del contorno
SEL PATTERN	Seleccionar fichero de puntos con posiciones de mecanizado

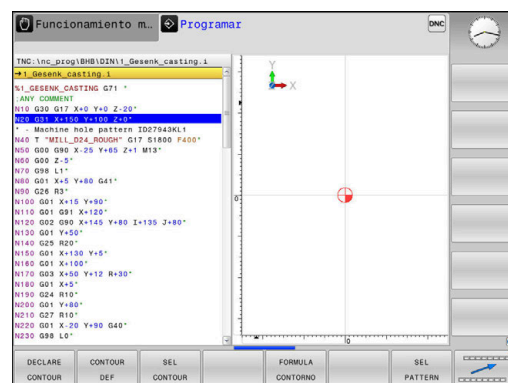

Información adicional: Manual de instrucciones **Programar ciclos de mecanizado**

Menú para definir diferentes Funciones DIN/ISO

FUNCIONES
PROGRAMA

► Pulsar la softkey **FUNCIONES PROGRAMA**

Softkey	Función	Descripción
TRANSFORM / CORRDATA	Activar los valores de corrección	Página 382
FUNCTION COUNT	Definir contador	Página 388
FUNCIONES STRING	Definir las funciones de cadenas de texto	Página 330
FUNCTION SPINDLE	Definir un número de revoluciones pulsantes	Página 402
FUNCTION FEED	Definir un tiempo de espera repetido	Página 405
FUNCTION DWELL	Definir el tiempo de espera en segundos o en revoluciones	Página 407
FUNCTION LIFTOFF	Retirar la herramienta durante una parada NC	Página 408
DIN / ISO	Definir las funciones DIN/ISO	Página 370
INSERTAR COMENTARIO	Insertar el comentario	Página 209
TABDATA	Leer y escribir los valores de la tabla	Página 384
POLARKIN	Definir la cinemática polar	Página 364

10.2 Function Mode

Programar Function Mode







Rogamos consulte el manual de la máquina.
El fabricante es el encargado de desbloquear esta función.

Si el constructor de la máquina ha desbloqueado la selección de diferentes cinemáticas, se puede conmutar con la ayuda de la softkey **FUNCTION MODE**.

Procedimiento

Para conmutar la cinemática, proceder del modo siguiente:

- 
 - ▶ Visualizar la barra de softkeys con funciones especiales
- 
 - ▶ Pulsar la softkey **FUNCTION MODE**
- 
 - ▶ Pulsar la softkey **MILL**
- 
 - ▶ Pulsar la softkey **SELECC. CINEMÁTICA**
 - ▶ Seleccionar cinemática





FUNCTION MODE SET



Rogamos consulte el manual de la máquina.
El constructor de la máquina debe habilitar y adaptar esta función.
El fabricante define las opciones en el parámetro de máquina **CfgModeSelect** (núm. 132200).

Con la función **FUNCTION MODE SET** pueden activarse los ajustes definidos por el fabricante desde el programa NC, por ejemplo, las modificaciones de la zona de desplazamiento.

Para seleccionar un ajuste, proceder de la forma siguiente:

- 
 - ▶ Visualizar la barra de softkeys con funciones especiales
- 
 - ▶ Pulsar la softkey **FUNCTION MODE**
- 
 - ▶ Pulsar la softkey **SET**
- 
 - ▶ En caso necesario, pulsar la softkey **SELECC.**
 - ▶ El control numérico abre una ventana de selección.
 - ▶ Seleccionar ajuste

10.3 Mecanizado con cinemática polar

Resumen

En las cinemáticas polares, los movimientos de la trayectoria del espacio de trabajo no se llevan a cabo mediante dos ejes principales lineales, sino mediante un eje lineal y un eje rotativo. Tanto el eje principal lineal como el eje rotativo definen el espacio de trabajo y, junto con el eje de aproximación, el espacio de mecanizado.

En los tornos y las rectificadoras con dos ejes principales lineales son posibles los fresados frontales gracias a las cinemáticas polares.

En las fresadoras, diversos ejes principales lineales pueden sustituirse por ejes rotativos aptos. Las cinemáticas polares permiten mecanizar superficies más grandes que al mecanizar solo con los ejes principales, por ejemplo, en una máquina grande.

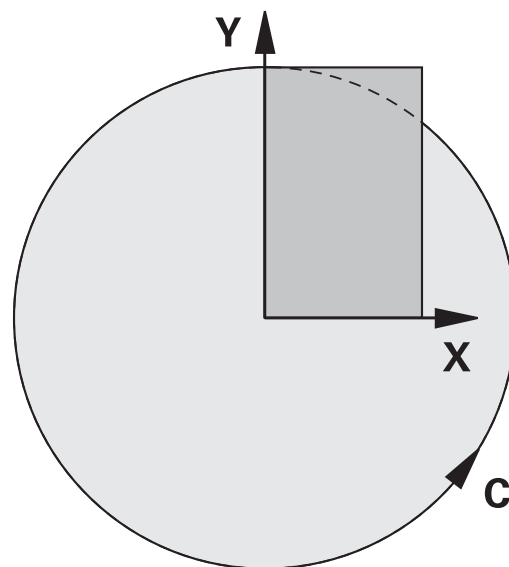

Rogamos consulte el manual de la máquina.

El fabricante debe haber configurado su máquina para poder utilizar la cinemática polar.



Una cinemática polar se compone de dos ejes lineales y de un eje rotativo. Los ejes programables dependen de la máquina.

El eje rotativo polar debe ser un eje de módulo montado del lado de la mesa frente a los ejes lineales seleccionados.

Por tanto, los ejes lineales no deben estar situados entre el eje rotativo y la mesa. En caso necesario, el final de carrera de software limita la zona de desplazamiento máxima del eje rotativo.

Tanto los ejes principales X, Y y Z como los posibles ejes paralelos U, V y W pueden funcionar como ejes radiales o ejes de aproximación.

El control numérico proporciona las siguientes funciones junto con la cinemática polar:

Softkey	Función	Significado	Página
	POLARKIN AXES	Definir y activar la cinemática polar	365
	POLARKIN OFF	Desactivar cinemática polar	368

Activar FUNCTION POLARKIN

Con la función **POLARKIN AXES** puede activarse la cinemática polar. Los datos de los ejes definen el eje radial, el eje de aproximación y el eje polar. Los datos **MODE** influyen en el comportamiento de posicionamiento, mientras que los datos **POLE** definen el mecanizado en el polo. En este caso, el polo es el centro de rotación del eje rotativo.

Observaciones sobre la selección del eje:

- El primer eje lineal debe ser radial al eje rotativo.
- El segundo eje lineal define el eje de aproximación y debe ser paralelo al eje rotativo.
- El eje rotativo define el eje polar y se define en último lugar.
- Cualquier eje de módulo disponible y montado del lado de la mesa frente al eje lineal seleccionado puede servir como eje rotativo.
- Por tanto, ambos ejes lineales seleccionados abarcan una superficie en la que también se encuentra el eje rotativo.

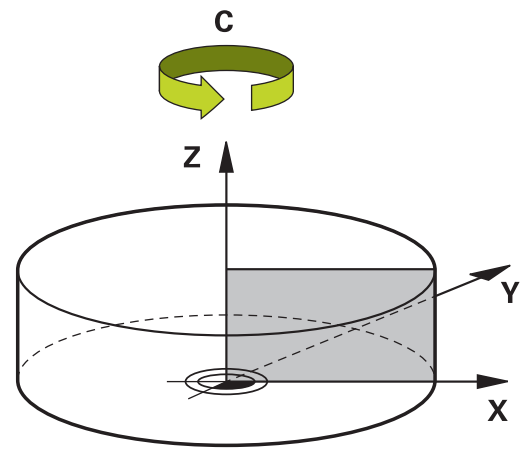

Opciones MODE:





Sintaxis	Función
POS	El control numérico trabaja desde el centro de rotación visto desde la dirección positiva del eje radial. El eje radial debe posicionarse previamente de acuerdo con esto.
NEG	El control numérico trabaja desde el centro de rotación visto desde la dirección negativa del eje radial. El eje radial debe posicionarse previamente de acuerdo con esto.
KEEP	El control numérico permanece con el eje radial en el lateral del centro de rotación en el que está el eje cuando se activa la función. Si el eje radial se encuentra en el centro de rotación durante la activación, se aplica POS .
ANG	El control numérico permanece con el eje radial en el lateral del centro de rotación en el que está el eje cuando se activa la función. Con la selección POLEALLOWED , es posible establecer posiciones respecto al polo. Esto cambia el lado del polo para evitar una rotación de 180° del eje rotativo.

Opciones POLE:

Sintaxis	Función
ALLOWED	El control numérico permite un mecanizado en el polo
SKIPPED	El control numérico impide un mecanizado en el polo

Sintaxis	Función
	 La zona bloqueada corresponde a una superficie circular con radio de 0,001 mm (1 µm) alrededor del polo.



Proceder de la siguiente forma a la hora de programar:

- 
 - ▶ Visualizar la barra de softkeys con funciones especiales
- 
 - ▶ Pulsar la softkey **FUNCIONES PROGRAMA**
- 
 - ▶ Pulsar la softkey **POLARKIN**
- 
 - ▶ Pulsar la softkey **POLARKIN AXES**
 - ▶ Definir los ejes de la cinemática polar
 - ▶ Seleccionar la opción **MODE**
 - ▶ Seleccionar la opción **POLE**

Ejemplo

N60 POLARKIN AXES X Z C MODE: KEEP POLE:ALLOWED*

Si la cinemática polar está activa, el control numérico muestra un símbolo en la visualización de estado.

Símbolo	Modo de mecanizado
	Cinemática polar activa  El icono de POLARKIN oculta el icono activo de PARAXCOMP DISPLAY . Además, en la pestaña POS de la visualización de estado adicional, el control numérico muestra los Ejes principales seleccionados.
Sin símbolo	Cinemática estándar activa

Notas

Instrucciones de programación

- Antes de activar la cinemática polar es imprescindible programar la función **PARAXCOMP DISPLAY** con al menos los ejes principales X, Y y Z.



Dentro de un programa DIN/ISO no es posible introducir directamente las funciones **PARAXCOMP**. La programación de las funciones necesarias se lleva a cabo mediante una llamada externa de un programa de lenguaje conversacional.

HEIDENHAIN recomienda indicar todos los ejes disponibles dentro de **PARAXCOMP DISPLAY**.

- Posicione los ejes lineales que no formen parte de la cinemática polar en la coordenada del polo antes de la función **POLARKIN**. En caso contrario, se origina una zona no mecanizable con un radio que corresponde como mínimo al valor del eje del eje lineal deseleccionado.
- Evite los mecanizados en el polo y cercanos al polo, ya que en esa zona pueden producirse oscilaciones del avance. Por ello, utilice preferentemente la opción **POLESKIPPED**.
- Queda descartado combinar la cinemática polar con las siguientes funciones:
 - Movimientos de recorrido con **M91**
 - Inclinación del plano de mecanizado
- Con el parámetro de máquina opcional **presetToAlignAxis** (n.º 300203), el fabricante define para cada eje cómo interpreta los offset el control numérico. Con **FUNCTION POLARKIN**, el parámetro de máquina solo es relevante para el eje rotativo que gira alrededor del eje de herramienta (principalmente **C_OFFS**).

Información adicional: Manual de instrucciones **Configurar, probar y ejecutar programas NC**

- Si el parámetro de máquina no está definido, o se ha definido con el valor **TRUE**, se puede utilizar el offset para compensar una posición inclinada de la pieza en el plano. El offset afecta a la orientación del sistema de coordenadas de la pieza **W-CS**.

Información adicional: "Sistema de coordenadas de la pieza W-CS", Página 92

- Si el parámetro de máquina se ha definido con el valor **FALSE**, el offset no se puede utilizar para compensar la posición inclinada de la pieza en el plano. El control numérico no tiene en cuenta el offset durante el mecanizado.





Instrucciones de mecanizado:

En la cinemática polar, los movimientos relacionados pueden requerir movimientos parciales, p. ej. si se incorpora un movimiento lineal en dos tramos hacia el polo y desde el polo. De este modo, la visualización del recorrido restante también puede variar en comparación con una cinemática estándar.

Desactivar FUNCTION POLARKIN

Con la función **POLARKIN OFF** puede desactivarse la cinemática polar.

Proceder de la siguiente forma a la hora de programar:

- 
 - ▶ Visualizar la barra de softkeys con funciones especiales
- 
 - ▶ Pulsar la softkey **FUNCIONES PROGRAMA**
- 
 - ▶ Pulsar la softkey **POLARKIN**
- 
 - ▶ Pulsar la softkey **POLARKIN OFF**

Ejemplo

N60 POLARKIN OFF*

Si la cinemática polar está inactiva, el control numérico no muestra ningún símbolo ni entrada en la pestaña **POS**.

Indicación

Las siguientes circunstancias desactivan la cinemática polar:

- Ejecución de la función **POLARKIN OFF**
- Selección de un programa NC
- Alcanzar el final del programa NC
- Interrupción del programa NC
- Selección de cinemática
- Reinicio del control numérico

Ejemplo: Ciclos SL en cinemática polar













%POLARKIN_SL G71 *	
N10 G30 G17 X-100 Y-100 Z-30*	
N20 G31 X+100 Y+100 Z+0*	
N30 T2 G17 S2000 F750*	
N40 % PARAXCOMP-DISPLAY_X Y Z.H	; Activar PARAXCOMP DISPLAY
N50 G00 G90 X+0 Y+0.0011 Z+10 A+0 C+0 G40 M3*	; Posición previa fuera de la zona polar bloqueada
N60 POLARKIN AXES Y Z C MODE:KEEP POLE:SKIPPED*	; Activar POLARKIN
N70 G54 X+50 Y+50 Z+0*	; Desplazamiento del punto cero en cinemática polar
N80 G37 P01 2*	
N90 G120 DATOS DEL CONTORNO	
Q1=-10	;PROFUNDIDAD FRESADO
Q2=+1	;SOLAPAM. TRAYECTORIA
Q3=+0	;SOBREMEDIDA LATERAL
Q4=+0	;SOBREMEDIDA PROFUND.
Q5=+0	;COORD. SUPERFICIE
Q6=+2	;DISTANCIA SEGURIDAD
Q7=+50	;ALTURA DE SEGURIDAD
Q8=+0	;RADIO DE REDONDEO
Q9=+1	;SENTIDO DE GIRO*
N100 G122 DESBASTE	
Q10=-5	;PASO PROFUNDIZACION
Q11=+150	;AVANCE PROFUNDIDAD
Q12=+500	;AVANCE PARA DESBASTE
Q18=+0	;HERRAM. PREDESBASTE
Q19=+0	;AVANCE OSCILACION
Q208=+99999	;AVANCE SALIDA
Q401=+100	;FACTOR DE AVANCE
Q404=+0	;ESTRATEGIA PROFUND.*
N110 M99	
N120 G54 X+0 Y+0 Z+0*	
N130 POLARKIN OFF*	; Desactivar POLARKIN
N140 % PARAXCOMP-DISPLAY_OFF_XYZ.H	; Desactivar PARAXCOMP DISPLAY
N150 G00 G90 X+0 Y+0 Z+10 A+0 C+0 G40*	
N160 M30*	
N170 G98 L2*	
N180 G01 G90 X-20 Y-20 G42*	
N190 G01 X+0 Y+20*	
N200 G01 X+20 Y-20*	
N210 G01 X-20 Y-20*	
N220 G98 L0*	
N99999999 %POLARKIN_SL G71 *	

10.4 Definir las funciones DIN/ISO

Resumen

i Si se ha conectado un teclado alfabético mediante puerto USB, las funciones DIN/ISO también se pueden introducir directamente a través del teclado alfabético.

Para crear programas DIN/ISO, el control numérico pone a su disposición softkeys con las siguientes funciones:

Softkey	Función
	Seleccionar funciones DIN/ISO
	Avance
	Desplazamientos de la herramienta, ciclos y funciones de programa
	Coordenada X del punto central del círculo o polo
	Coordenada Y del punto central del círculo o polo
	Llamada al label para subprogramas y repeticiones parciales de un programa
	Función auxiliar
	Número de bloque
	Llamada a la herramienta
	Ángulo en coordenadas polares
	Coordenada Z del punto central del círculo o polo
	Radio en coordenadas polares
	Velocidad del husillo

10.5 Influir en los puntos de referencia

El control numérico dispone de las siguientes funciones para influir sobre un punto de referencia ya fijado en la tabla de puntos de referencia directamente desde el programa NC:

- Activar punto de referencia
- Copiar punto de referencia
- Corregir punto de referencia.

Activar punto de referencia

Con la función **PRESET SELECT** puede activarse como punto de referencia nuevo uno de los puntos de referencia definidos en la tabla de puntos de referencia.

El punto de referencia se puede activar tanto con el número de fila como con el contenido de la columna **DOC**.

INDICACIÓN

¡Atención: Peligro de colisión!

En función del parámetro de máquina **CfgColumnDescription** (n.º 105607), en la columna **DOC** de la tabla de puntos de referencia se puede definir el mismo contenido varias veces. Si, en este caso, se activa un punto de referencia mediante la columna **DOC**, el control numérico selecciona el punto de referencia con el número de fila más bajo. Si el control numérico no selecciona el punto de referencia deseado, existe riesgo de colisión.

- ▶ Definir claramente el contenido de la columna **DOC**
- ▶ Solo activar el punto de referencia con el número de fila



Si se programa **PRESET SELECT** sin parámetro opcional, el comportamiento será idéntico al del ciclo **G247 FIJAR PTO. REF.**

Con los parámetros opcionales puede determinarse lo siguiente:

- **KEEP TRANS:** mantener las transformaciones sencillas
 - Ciclo **G53/G54 PUNTO CERO**
 - Ciclo **G28 ESPEJO**
 - Ciclo **G73 GIRO**
 - Ciclo **G72 FACTOR ESCALA**
- **WP:** Las modificaciones se refieren al punto de referencia de la pieza

Procedimiento

Para la definición debe procederse de la siguiente forma:

- ▶ Pulsar la tecla **SPEC FCT**
- ▶ Pulsar la softkey **AJUSTES DE PROGRAMA**
- ▶ Pulsar la softkey **PRESET**
- ▶ Pulsar la softkey **PRESET SELECT**
- ▶ Definir los números de punto de referencia deseados
- ▶ Alternativamente, definir entrada en la columna **DOC**
- ▶ En caso necesario, mantener las transformaciones
- ▶ Dado el caso, seleccionar a qué punto de referencia debería referirse la modificación

Ejemplo

N30 PRESET SELECT #3 KEEP TRANS WP*

Seleccionar el punto de referencia 3 como punto de referencia de la pieza y mantener las transformaciones

INDICACIÓN

¡Atención! Peligro de graves daños materiales.

Los campos no definidos de la tabla de puntos de referencia se comportan de forma diferente a los campos definidos con el valor **0**: Los campos definidos con **0**, al activarse, sobrescriben el valor anterior, con los campos no definidos, el valor anterior se mantendrá. Si el valor anterior se mantiene, existe riesgo de colisión.

- ▶ Antes de activar de un punto de referencia, comprobar si todas las columnas tienen valores escritos
- ▶ En las columnas no definidas introducir el valor **0**, por ejemplo
- ▶ Otra posibilidad es que el fabricante defina **0** como valor estándar para las columnas

Copiar punto de referencia

Con la función **PRESET COPY** puede copiarse uno de los puntos de referencia de la tabla de puntos de referencia y activarse el punto de referencia copiado.

Puede seleccionarse el punto de referencia que se va a copiar tanto mediante el número de fila como desde la entrada en la columna **DOC**.

Con los parámetros opcionales puede establecerse lo siguiente:

- **SELECT TARGET**: activar punto de referencia copiado
- **KEEP TRANS**: mantener las transformaciones sencillas

INDICACIÓN

¡Atención: Peligro de colisión!

En función del parámetro de máquina **CfgColumnDescription** (n.º 105607), en la columna **DOC** de la tabla de puntos de referencia se puede definir el mismo contenido varias veces. Si, en este caso, se activa un punto de referencia mediante la columna **DOC**, el control numérico selecciona el punto de referencia con el número de fila más bajo. Si el control numérico no selecciona el punto de referencia deseado, existe riesgo de colisión.

- ▶ Definir claramente el contenido de la columna **DOC**
- ▶ Solo activar el punto de referencia con el número de fila

Procedimiento

Para la definición debe procederse de la siguiente forma:

SPEC
FCT

- ▶ Pulsar la tecla **SPEC FCT**

AJUSTES DE
PROGRAMA

- ▶ Pulsar la softkey **AJUSTES DE PROGRAMA**

PRESET

- ▶ Pulsar la softkey **PRESET**

PRESET
COPY

- ▶ Pulsar la softkey **PRESET COPY**
- ▶ Definir el número del punto de referencia que se va a copiar
- ▶ Alternativamente, definir entrada en la columna **DOC**
- ▶ Definir el nuevo número del punto de referencia
- ▶ En caso necesario, activar el punto de referencia copiado
- ▶ En caso necesario, mantener las transformaciones

Ejemplo

N130 PRESET COPY #1 TO #3 SELECT TARGET KEEP TRANS*

Copiar el punto de referencia 1 en la fila 3, activar el punto de referencia 3 y mantener las transformaciones

Corregir punto de referencia.

Con la función **PRESET CORR** puede corregirse el punto de referencia activo.

Cuando en una frase NC se corrige el giro básico y también una traslación, el control numérico corrige primero la traslación y, a control numérico, el giro básico.

Los valores de corrección se refieren al sistema de referencia activo.

Procedimiento

Para la definición debe procederse de la siguiente forma:

- ▶ Visualizar la barra de softkeys con funciones especiales
- ▶ Pulsar la softkey **AJUSTES DE PROGRAMA**
- ▶ Pulsar la softkey **PRESET**
- ▶ Pulsar la softkey **PRESET CORR**
- ▶ Definir las correcciones deseadas

Ejemplo

N30 PRESET CORR X+10 SPC+45*

El punto de referencia activo se corrige en X + 10 mm y en SPC +45°

10.6 Tabla de puntos cero

Aplicación

Una tabla de puntos cero sirve para guardar puntos cero referidos a la pieza. Para poder utilizar una tabla de puntos cero, es necesario activarla.

Descripción de la función

Los puntos cero de la tabla de puntos cero se refieren al punto de referencia actual. Los valores de las coordenadas de las tablas de puntos cero son exclusivamente absolutos.

Para configurar tablas de puntos cero, hacer lo siguiente:

- Si se utiliza frecuentemente el mismo desplazamiento del punto cero
- En los mecanizados recurrentes en diversas piezas
- Para mecanizados recurrentes en diferentes posiciones de una pieza

Los valores de las columnas **X**, **Y** y **Z** actúan como un desplazamiento en el sistema de coordenadas de la pieza **W-CS**. Los valores de las columnas **A**, **B**, **C**, **U**, **V** y **W** actúan como offsets en el sistema de coordenadas de la máquina **M-CS**.

Información adicional: "Sistema de coordenadas de la pieza W-CS", Página 92

Información adicional: "Sistema de coordenadas de la máquina M-CS", Página 89

Información adicional: Manual de instrucciones **Configurar, probar y ejecutar programas NC**

La tabla de puntos cero contiene los siguientes parámetros:

Parámetro	Significado	Introducción
D	Número correlativo de puntos cero	0...99999999
X	Coordenada X del punto cero	-99999,99999...99999,99999
Y	Coordenada Y del punto cero	-99999,99999...99999,99999
Z	Coordenada Z del punto cero	-99999,99999...99999,99999
A	Ángulo del eje A para el punto cero	-360,0000000...360,0000000
B	Ángulo del eje B para el punto cero	-360,0000000...360,0000000
C	Ángulo del eje C para el punto cero	-360,0000000...360,0000000
U	Posición del eje U para el punto cero	-99999,99999...99999,99999
V	Posición del eje V para el punto cero	-99999,99999...99999,99999
W	Posición del eje W para el punto cero	-99999,99999...99999,99999
DOC	Columna de comentarios	máx. 16 caracteres

Crear tabla de puntos cero

Para crear una nueva tabla de puntos cero, hacer lo siguiente:

-  ▶ Cambiar al modo de funcionamiento **Programación**
-  ▶ Pulsar tecla **PGM MGT**
-  ▶ Pulsar la softkey **NUEVO FICHERO**
- > El control numérico abre la ventana **Fichero nuevo** para introducir el nombre del archivo.
- ▶ Introducir nombre del fichero con el formato ***.d**
-  ▶ Confirmar con la tecla **ENT**
- > Si procede, el control numérico abre la ventana **Seleccionar formato de tabla**.
- ▶ En caso necesario, seleccionar formato de tabla
-  ▶ En caso necesario, pulsar la softkey **OK**
- ▶ En caso necesario, seleccionar la unidad **MM** o **INCH**
- > El control numérico abre la tabla de puntos cero.



Si en el tipo de tabla se dispone al menos de un prototipo, se puede seleccionar el formato de tabla.

El control numérico muestra con qué unidad (mm o pulgadas) se ha definido el prototipo. Si el control numérico muestra ambas unidades, la unidad se puede seleccionar.

El fabricante define los prototipos.





Los nombres de las tablas y las columnas de las tablas deben comenzar con una letra y no pueden contener símbolos matemáticos, por ejemplo: +.

Abrir y editar tabla de puntos cero







i Después de haber modificado un valor en la tabla de puntos cero, se debe guardar la modificación con la tecla **ENT**. De lo contrario, no se tendrá en cuenta la modificación al mecanizar un programa NC.

Para abrir y editar una tabla de puntos cero, hacer lo siguiente:

-  ▶ Pulsar tecla **PGM MGT**
- ▶ Seleccionar la tabla de puntos cero deseada
- ▶ El control numérico abre la tabla de puntos cero.
- ▶ Seleccionar las filas que se desea editar
-  ▶ Guardar la introducción, p. ej. pulsando la tecla **ENT**

i Con la tecla **CE** se borra el valor numérico del campo de introducción seleccionado.

El control numérico muestra las siguientes funciones en la barra de softkeys:

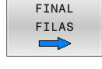
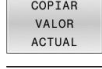
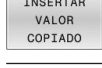
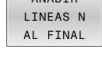
Softkey	Función
	Seleccionar el inicio de la tabla
	Seleccionar el final de la tabla
	Pasar página hacia arriba
	Pasar página a página hacia abajo
	Buscar El control numérico abre una ventana en la que se puede introducir texto o un valor para su búsqueda.
	Reestablecer la tabla
	Cursor al principio de la línea
	Cursor al final de la línea
	Copiar el valor actual
	Añadir el valor copiado
	Añadir número seleccionable de filas Solo se pueden añadir nuevas líneas al final de la tabla.





Softkey	Función
INSERTAR LINEA	Insertar línea Solo se pueden añadir nuevas líneas al final de la tabla.
BORRAR LINEA	Borrar línea
OCULTAR/ CLASIFICAR COLUMNAS	Ordenar u ocultar columnas El control numérico abre la ventana Orden de columnas con las siguientes opciones: <ul style="list-style-type: none"> ■ Emplear el valor estándar. ■ Mostrar u ocultar las columnas ■ Ordenar columnas ■ Fijar columnas, máx. 3
MAS FUNCIONES	Funciones adicionales, p. ej. Borrar
RESETEAR COLUMNA	Resetear columna
EDITAR CAMPO ACTUAL	Editar campo actual
CLASIFIC	Ordenar la tabla de puntos cero El control numérico abre una ventana para elegir el orden.



Si se introduce la clave numérica 555343, el control numérico muestra la softkey **EDITAR FORMATO**. Con esta softkey se pueden modificar las propiedades de las tablas.

Activar la tabla de puntos cero en el programa NC

Para activar una tabla de puntos cero en el programa NC, hacer lo siguiente:

-  ▶ Pulsar la tecla **PGM CALL**
-  ▶ Pulsar la softkey **PUNTO CERO PTO. REF. CAMINO**
-  ▶ Pulsar la softkey **SELECCIONAR FICHERO**
 - > El control numérico abre una ventana para la selección de ficheros.
 - ▶ Seleccionar la tabla de puntos cero deseada
-  ▶ Confirmar con la tecla **ENT**



Si se introduce manualmente el nombre de la tabla de puntos cero, tener en cuenta lo siguiente:

- Si la tabla de puntos cero está guardada en el mismo directorio que el programa NC, solo es necesario introducir el nombre del fichero
- Si la tabla de puntos cero no está guardada en el mismo directorio que el programa NC, es necesario introducir la ruta completa





Programar **%;TAB** antes del ciclo **G54**.

Activar manualmente la tabla de puntos cero



Si se trabaja sin **%;TAB:**, es necesario activar la tabla de puntos cero deseada antes del test del programa.

Si se desea activar una tabla de puntos cero para el test del programa, hacer lo siguiente:

-  ▶ Cambiar al modo de funcionamiento **Test del programa**
-  ▶ Pulsar tecla **PGM MGT**
 - ▶ Seleccionar la tabla de puntos cero deseada
 - > El control numérico activa la tabla de puntos cero para el test de programa y marca el fichero con el estado **S**.

Información adicional: Manual de instrucciones **Configurar, probar y ejecutar programas NC**

10.7 Tabla de corrección

Aplicación

Con las tablas de corrección se pueden guardar correcciones en el sistema de coordenadas de la herramienta (T-CS) o en el sistema de coordenadas del plano de mecanizado (WPL-CS).

La tabla de corrección **.tco** es la alternativa a la corrección con **DL**, **DR** y **DR2** en la frase de datos T. Tan pronto como se activa una tabla de corrección, el control numérico sobrescribe los valores de corrección de la frase de datos T.

Las tablas de corrección ofrecen las ventajas siguientes:

- Se puede realizar la modificación de los valores sin adaptación en el programa NC
- Se puede realizar la modificación de los valores durante la ejecución del programa NC

Si se modifica un valor, esta modificación pasará a estar activa solo después de una nueva llamada de la corrección.

Tipos de tablas de corrección

Con la extensión de la tabla se determina en cual sistema de coordenadas el control numérico ejecuta la corrección.

El control numérico ofrece las siguientes tablas de corrección:

- **tco** (tool correction): Corrección en el sistema de coordenadas de la herramienta **T-CS**
- **wco** (workpiece correction): Corrección en el sistema de coordenadas del espacio de trabajo **WPL-CS**

La corrección mediante la tabla es una alternativa a la corrección en la **frase T**. La corrección de la tabla sobrescribe una corrección ya programada en la frase **T**.

Corrección en el sistema de coordenadas de la herramienta T-CS

Las correcciones de la tabla de correcciones con extensión ***.tco** corrigen la herramienta activa. La tabla es válida para todos los tipos de herramienta, por eso en la creación se ven también columnas que no se necesitan para su tipo de herramienta.



Introducir únicamente valores que son pertinentes para su herramienta. El control numérico emite un mensaje de error, si se corrigen valores que no existen en la herramienta activa.

Las correcciones actúan como sigue:

- En herramientas de fresado como alternativa a los valores delta en el **TOOL CALL**

El control numérico muestra un desplazamiento activo mediante la tabla de correcciones ***.tco** en la pestaña **TOOL** de la visualización de estado adicional.

Información adicional: Manual de instrucciones **Configurar, probar y ejecutar programas NC**

Corrección en el sistema de coordenadas del espacio de trabajo WPL-CS

Los valores de las tablas de correcciones con extensión ***.wco** actúan como desplazamientos en el sistema de coordenadas del espacio de trabajo **WPL-CS**.













El control numérico muestra un desplazamiento activo mediante la tabla de correcciones ***.wco**, que incluye la ruta de la tabla, en la pestaña **TRANS** de la visualización de estado adicional.

Información adicional: Manual de instrucciones **Configurar, probar y ejecutar programas NC**

Crear tabla de corrección

Antes de trabajar con una tabla de corrección debe crearse la tabla correspondiente.

Se puede crear una tabla de corrección procediendo del modo siguiente:

-  ▶ Cambiar al modo de funcionamiento **Programar**
-  ▶ Pulsar tecla **PGM MGT**
-  ▶ Pulsar la softkey **NUEVO FICHERO**
-  ▶ Introducir nombre del fichero con la extensión deseada, p. ej. Corr.tco
-  ▶ Confirmar con la tecla **ENT**
-  > Si procede, el control numérico abre la ventana **Seleccionar formato de tabla**.
-  ▶ En caso necesario, seleccionar formato de tabla
-  ▶ En caso necesario, pulsar la softkey **OK**
-  ▶ En caso necesario, seleccionar la unidad **MM** o **INCH**
-  > El control numérico abre la tabla de corrección.
-  ▶ Pulsar la softkey **AÑADIR LINEAS N AL FINAL**
-  ▶ Introducir los valores de corrección



Si en el tipo de tabla se dispone al menos de un prototipo, se puede seleccionar el formato de tabla.

El control numérico muestra con qué unidad (mm o pulgadas) se ha definido el prototipo. Si el control numérico muestra ambas unidades, la unidad se puede seleccionar.





El fabricante define los prototipos.

Activar la tabla de corrección

Seleccionar tabla de correcciones

Si se utilizan tablas de corrección, emplear la función **SEL CORR-TABLE**, para activar la tabla de corrección deseada desde el programa NC.

Para incorporar una tabla de corrección en el programa NC, proceder del modo siguiente:

-  ▶ Pulsar la tecla **SPEC FCT**
-  ▶ Pulsar la softkey **AJUSTES DE PROGRAMA**
-  ▶ Pulsar la softkey **SELECCION TABLA CORRECCION**
-  ▶ Pulsar la softkey del tipo de tabla, p. ej. **TCS**
▶ Seleccionar tabla





Si se trabaja sin la función **SEL CORR-TABLE**, entonces hay que activar la tabla deseada antes del test o la ejecución del programa.

En cada modo de funcionamiento debe procederse de la siguiente forma:

- ▶ Seleccionar el modo de funcionamiento deseado
- ▶ En la gestión de ficheros, seleccionar la tabla deseada
- ▶ En el modo de funcionamiento **Test del programa**, la tabla pasa a tener el estado S; en los modos de funcionamiento **Ejecución frase a frase** y **Ejecución continua**, el estado M.

Activar el valor de corrección

Para activar un valor de corrección en el programa NC, proceder del modo siguiente:

-  ▶ Pulsar la tecla **SPEC FCT**
-  ▶ Pulsar la softkey **FUNCIONES PROGRAMA**
-  ▶ Pulsar la softkey **TRANSFORM / CORRDATA**
-  ▶ Pulsar la softkey **FUNCTION CORRDATA**
-  ▶ Pulsar la softkey de la corrección deseada, p. ej. **TCS**
▶ Introducir el número de línea

Período efectivo de la corrección

La corrección activada actúa hasta el final del programa o hasta un cambio de herramienta.

Con **FUNCTION CORRDATA RESET** se pueden reponer las correcciones programadas.

Editar la tabla de corrección en la ejecución del programa

Se pueden modificar los valores en la tabla de corrección activa durante la ejecución del programa. Mientras todavía no esté activa la tabla de corrección, el control numérico representa las softkeys atenuadas.

Debe procederse de la siguiente forma:



- ▶ Pulsar la softkey **ABRIR TABLAS DE CORR.**



- ▶ Pulsar la softkey de la tabla deseada, p. ej., **TABLA DE CORR. T-CS**

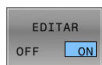

- ▶ Poner la softkey **EDITAR** en **ON**
- ▶ Navegar con las teclas cursoras al lugar deseado
- ▶ Modificar el valor



Los datos modificados solo pasan a estar activos después de una nueva activación de la corrección.

10.8 Acceso a los valores de la tabla

Aplicación

Con las funciones **TABDATA** puede accederse a los valores de la tabla.

Con estas funciones pueden modificarse los datos de corrección de forma automatizada desde el programa NC, por ejemplo.

Es posible acceder a las siguientes tablas:

- Tabla de herramientas ***.t**, solo acceso de lectura
- Tabla de correcciones ***.tco**, acceso de lectura y escritura
- Tabla de correcciones ***.wco**, acceso de lectura y escritura
- Tabla de puntos de referencia ***.pr**, acceso de lectura y escritura

El acceso tiene lugar en la tabla activa en cada caso. El acceso de lectura siempre es posible, el acceso de escritura solo durante la ejecución. Un acceso de escritura durante la simulación o durante el proceso hasta una frase no tendrá efecto.

Si el programa NC y la tabla muestran unidades de medida diferentes, el control numérico convierte los valores de **MM** a **INCH** y viceversa.

Leer valor de la tabla

Con la función **TABDATA READ** puede leerse un valor de una tabla y guardarse en un parámetro Q.

En función del tipo de columna que se lea, puede utilizarse **Q**, **QL**, **QR** o **QS** para guardar el valor. Con esta función, el control numérico calcula automáticamente en la unidad del programa NC.

El control numérico lee de la tabla de herramientas y la tabla de puntos de referencia activas en ese momento. Para leer un valor de una tabla de correcciones debe activarse previamente dicha tabla.

Puede utilizarse, p. ej., la función **TABDATA READ** para comprobar con antelación los datos de herramienta de la herramienta utilizada y para evitar un mensaje de error durante la ejecución del programa.

Procedimiento

Debe procederse de la siguiente forma:

- 
 - ▶ Pulsar la tecla **SPEC FCT**

- 
 - ▶ Pulsar la softkey **FUNCIONES PROGRAMA**

- 
 - ▶ Pulsar la softkey **TABDATA**

- 
 - ▶ Pulsar la softkey **TABDATA READ**
 - ▶ Introducir un parámetro Q para el resultado

- 
 - ▶ Confirmar con la tecla **ENT**

- 
 - ▶ Pulsar la softkey de la tabla deseada, p. ej. **CORR-TCS**
 - ▶ Introducir un número de columna

- 
 - ▶ Confirmar con la tecla **ENT**
 - ▶ Introducir el número de línea de la tabla

- 
 - ▶ Confirmar con la tecla **ENT**

Ejemplo

N120 SEL CORR-TABLE TCS "TNC:\table\corr.tco"*	Activar la tabla de corrección
N130 TABDATA READ Q1 = CORR-TCS COLUMN "DR" KEY "5"*	Guardar en Q1 el valor de la fila 5, columna DR de la tabla de correcciones

Escribir valor de la tabla

Con la función **TABDATA WRITE** se escribe un valor en una tabla.

En función del tipo de columna que se describa, puede utilizarse **Q**, **QL**, **QR** o **QS** como parámetro de transferencia. Otra opción es definir el valor directamente en la función NC **TABDATA WRITE**.

Para escribir en una tabla de correcciones debe activarse la tabla.

Tras un ciclo de palpación puede utilizarse la función **TABDATA WRITE**, por ejemplo, para introducir una corrección de radio necesaria en la tabla de correcciones.

Procedimiento

Debe procederse de la siguiente forma:

- 
 - ▶ Pulsar la tecla **SPEC FCT**
- 
 - ▶ Pulsar la softkey **FUNCIONES PROGRAMA**
- 
 - ▶ Pulsar la softkey **TABDATA**
- 
 - ▶ Pulsar la softkey **TABDATA WRITE**
- 
 - ▶ Pulsar la softkey de la tabla deseada, p. ej. **CORR-TCS**
 - ▶ Introducir un número de columna
 - ▶ Confirmar con la tecla **ENT**
 - ▶ Introducir el número de línea de la tabla
- 
 - ▶ Confirmar con la tecla **ENT**
- 
 - ▶ Confirmar con la tecla **ENT**
 - ▶ Introducir número, nombre o variable
- 
 - ▶ Confirmar con la tecla **ENT**

Ejemplo

N120 SEL CORR-TABLE TCS "TNC:\table\corr.tco"*	Activar la tabla de corrección
N130 TABDATA WRITE CORR-TCS COLUMN "DR" KEY "3" = Q1*	Escribir el valor de Q1 en la fila 3, columna DR de la tabla de correcciones

Añadir el valor de la tabla

Con la función **TABDATA ADD** se añade un valor a un valor de la tabla existente.

En función del tipo de columna que se describa, puede utilizarse **Q**, **QL** o **QR** como parámetro de transferencia. Otra opción es definir el valor directamente en la función NC **TABDATA ADD**.

Para escribir en una tabla de correcciones debe activarse la tabla.

Puede utilizar la función **TABDATA ADD**, por ejemplo, para actualizar una corrección de herramienta durante una medición repetida.

Procedimiento

Debe procederse de la siguiente forma:

-  ▶ Pulsar la tecla **SPEC FCT**
-  ▶ Pulsar la softkey **FUNCIONES PROGRAMA**
-  ▶ Pulsar la softkey **TABDATA**
-  ▶ Pulsar la softkey **TABDATA ADDITION**
-  ▶ Pulsar la softkey de la tabla deseada, p. ej. **CORR-TCS**
-  ▶ Introducir un número de columna
-  ▶ Confirmar con la tecla **ENT**
-  ▶ Introducir el número de línea de la tabla
-  ▶ Confirmar con la tecla **ENT**
-  ▶ Introducir número o variable
-  ▶ Confirmar con la tecla **ENT**

Ejemplo

N120 SEL CORR-TABLE TCS "TNC:\table\corr.tco"*	Activar la tabla de corrección
N130 TABDATA ADD CORR-TCS COLUMN "DR" KEY "3" = Q1*	Añadir el valor Q1 a la fila 3, columna DR de la tabla de correcciones

10.9 Definir un contador



Aplicación



Rogamos consulte el manual de la máquina.
El fabricante es el encargado de desbloquear esta función.

Con la función NC **FUNCTION COUNT** se controla un contador desde el programa programa NC. Con este contador se puede, p. ej., definir una cantidad objetivo hasta que el control numérico deba repetir el programa NC.

Para la definición debe procederse de la siguiente forma:

-  ▶ Visualizar la barra de softkeys con funciones especiales
-  ▶ Pulsar la softkey **FUNCIONES PROGRAMA**
-  ▶ Pulsar la softkey **FUNCTION COUNT**

INDICACIÓN

¡Atención: Peligro de pérdida de datos!

El control numérico solo gestiona un contador. Cuando ejecuta un programa NC en el que va a reiniciar un contador, se eliminará el progreso de otro programa NC.

- ▶ Antes del mecanizado, comprobar si hay algún contador activo
- ▶ En caso necesario, anotar la posición del contador y volver a introducirla en el menú MOD tras el mecanizado



El estado actual del contador se puede grabar con el ciclo **G225 GRABAR**.

Información adicional: Manual de instrucciones
Programar ciclos de mecanizado

Efecto en el modo de funcionamiento Test del programa

En el modo de funcionamiento **Test del programa** se puede simular el contador. Al hacerlo, únicamente actúa el estado del contador que se haya definido directamente en el programa NC. El estado del contador en el menú MOD permanece inamovible

Efecto en los modos de funcionamiento Ejecución frase a frase y Ejecución continua

El estado del contador del menú MOD solo actúa en los modos de funcionamiento **Ejecución frase a frase** y **Ejecución continua**.

El estado del contador se conserva aunque se reinicie el control numérico.

Definir FUNCTION COUNT

La función NC **FUNCTION COUNT** ofrece las siguientes funciones del contador:

Softkey	Función
FUNCTION COUNT INC	Aumentar el contador en 1
FUNCTION COUNT RESET	Reiniciar contador
FUNCTION COUNT TARGET	Definir la cantidad objetivo que se desea alcanzar Valor de introducción: 0 – 9999
FUNCTION COUNT SET	Asignar un valor definido al contador Valor de introducción: 0 – 9999
FUNCTION COUNT ADD	Aumentar el contador según un valor definido Valor de introducción: 0 – 9999
FUNCTION COUNT REPEAT	Si todavía no se ha alcanzado la cantidad objetivo, repetir el programa NC desde la label

Ejemplo

N50 FUNCTION COUNT RESET*	Reiniciar el estado del contador
N60 FUNCTION COUNT TARGET10*	Introducir cantidad objetivo del mecanizado
N70 G98 L11*	Introducir label
N80 G ...	Mecanizado
N510 FUNCTION COUNT INC*	Aumentar el estado del contador
N520 FUNCTION COUNT REPEAT LBL 11*	Repetir el mecanizado si todavía quedan elementos por fabricar
N530 M30*	
N540 %COUNT G71*	

10.10 Crear ficheros de texto

Aplicación

En el control numérico puede crear y editar textos con un editor de textos. Sus aplicaciones típicas son:







- Memorizar valores prácticos como documentos
- Documentar procesos de mecanizado
- Elaborar procesos de fórmulas

Los ficheros de textos son ficheros del tipo .A (ASCII). Si se quieren editar otros ficheros, primero se convierten estos en ficheros del tipo .A.

Abrir y salir del fichero de texto

- ▶ Modo de funcionamiento: Pulsar la tecla **Programar**
- ▶ Ir a la gestión de ficheros: pulsar la tecla **PGM MGT**
- ▶ Visualizar los ficheros del tipo .A: Pulsar sucesivamente la softkey **SELECC. TIPO** y la softkey **VIS.TODOS**
- ▶ Seleccionar el fichero y abrirlo con la softkey **SELECC.** o la tecla **ENT** o abrir un fichero nuevo: Introducir el nuevo nombre y confirmar con **ENT**

Cuando se quiere salir del editor de textos se llama a la gestión de ficheros y se selecciona un fichero de otro tipo como p. ej., un Programa NC..

Softkey	Movimientos del cursor
	Cursor una palabra a la derecha
	Cursor una palabra a la izquierda
	Cursor a la pág. sig. de la pantalla
	Cursor a la página anterior de la pantalla
	Cursor al principio del fichero
	Cursor al final del fichero

Edición de textos

Por encima de la primera línea del editor de textos se encuentra un campo de información donde se indican el nombre del fichero, su localización e informaciones de líneas:

- Fichero:** Nombre del fichero de texto
Línea: Posición actual del cursor en la línea
Columna: Posición actual del cursor sobre la columna

El texto se añade en la posición en la cual se haya actualmente el cursor. El cursor se desplaza con las teclas cursoras a cualquier posición del fichero de texto.

Con la tecla **RETURN** o **ENT** se puede hacer un salto de línea.

Borrar y volver a añadir signos, palabras y líneas

Con el editor de textos se pueden borrar palabras o líneas completas y añadirse en otra posición.

- ▶ Desplazar el cursor sobre la palabra o línea que se quiere borrar y añadirlo en otro lugar
- ▶ Pulsar la softkey **BORRAR PALABRA** o **BORRAR LINEA**: Se borra el texto y se guarda
- ▶ Desplazar el cursor a la posición en que se quiere añadir el texto y pulsar la softkey **INSERTAR LINEA / PALABRA**

Softkey	Función
BORRAR LINEA	Borrar y memorizar una línea
BORRAR PALABRA	Borrar y memorizar una palabra
BORRAR CARACT.	Borrar y memorizar el signo
INSERTAR LINEA / PALABRA	Añadir la línea o palabra después de haberse borrado

Gestión de bloques de texto

Se pueden copiar, borrar y volver a añadir en otra posición bloques de texto de cualquier tamaño. En cualquier caso primero se marca el bloque de texto deseado:

- ▶ Marcar bloques de texto: Desplazar el cursor sobre el carácter en el que debe comenzar a marcarse el texto



- ▶ Pulsar la softkey **SELECC. BLOQUE**.
- ▶ Desplazar el cursor sobre el signo en el cual debe finalizar el marcaje del texto. Si se mueve el cursor con las teclas cursoras hacia arriba o hacia abajo, se marcan todas las líneas del texto que hay en medio. El texto marcado se destaca en un color diferente

Después de marcar el bloque de texto deseado, se continua elaborando el texto con las siguientes softkeys:

Softkey	Función
	Borrar el texto marcado y memorizarlo
	Guardar el texto marcado en la memoria intermedia, sin borrarlo (copiar)

Si se quiere añadir el bloque memorizado en otra posición, se ejecutan los siguientes pasos

- ▶ Desplazar el cursor a la posición en la cual se quiere añadir el bloque de texto memorizado



- ▶ Pulsar la softkey **INSERTAR BLOQUE**: Se añade el texto

Mientras el texto se mantenga memorizado, éste se puede añadir tantas veces como se desee.

Transmitir el bloque marcado a otro fichero

- ▶ Marcar el bloque de texto tal como se ha descrito



- ▶ Pulsar la softkey **ADJUNTAR AL FICHERO**.
- ▶ El control numérico muestra el diálogo **Fichero destino =**.
- ▶ Introducir el camino de búsqueda y el nombre del fichero de destino .
- ▶ El control numérico adjunta el bloque de texto marcado al fichero de destino. Si no existe un fichero de destino con el nombre introducido, el control numérico escribirá el texto marcado en un nuevo fichero.

Añadir otro fichero en la posición del cursor

- ▶ Desplazar el cursor a la posición en el texto en la cual se quiere añadir otro fichero de texto.



- ▶ Pulsar la softkey **LEER FICHERO**.
- ▶ El control numérico visualiza el diálogo **Nombre del fichero=**.
- ▶ Introducir el camino de búsqueda y el nombre del fichero que se quiere añadir

Buscar partes de un texto

La función de búsqueda del editor de textos encuentra palabras o signos en el texto. El control numérico ofrece dos posibilidades.

Búsqueda del texto actual

La función de búsqueda debe encontrar una palabra que se corresponda con la palabra marcada con el cursor:

- ▶ Desplazar el cursor sobre la palabra deseada
- ▶ Seleccionar la función de búsqueda: pulsar la softkey **BUSQUEDA**
- ▶ Pulsar la softkey **BUSCAR PALABRA ACTUAL**
- ▶ Buscar palabra: Pulsar la softkey **BUSQUEDA**
- ▶ Salir de la función de búsqueda: Pulsar la Softkey **FINAL**

Búsqueda de cualquier texto

- ▶ Seleccionar la función de búsqueda: pulsar la softkey **BUSQUEDA**. El control numérico visualiza el diálogo **Texto de búsqueda:**
- ▶ Introducir el texto que se busca
- ▶ Buscar texto: Pulsar la softkey **BUSQUEDA**
- ▶ Salir de la función de búsqueda: Pulsar la softkey **FIN**

10.11 Tabla de libre definición

Nociones básicas

En las tablas de libre definición se puede memorizar y leer cualquier información desde el programa NC. Para ello, se dispone de las funciones de parámetro Q **D26** hasta **D28**.

El formato de las tablas de libre definición, es decir, sus columnas y propiedades, se pueden modificar con el editor de estructuración. Con ello se pueden crear tablas perfectamente adaptadas a su aplicación.

Además, se puede cambiar entre una vista de tablas (ajuste estándar) y una vista de formulario.

NR	X	Y	Z	A	C	DOC
1	100.001	49.999	0			PAT 1
2	99.994	49.999	0			PAT 2
3	99.989	50.001	0			PAT 3
4	100.002	49.995	0			PAT 4
5	99.990	50.003				PAT 5
6						
7						
8						
9						
10						

i Los nombres de las tablas y las columnas de las tablas deben comenzar con una letra y no pueden contener símbolos matemáticos, por ejemplo: +.

Crear tablas de libre definición

Debe procederse de la siguiente forma:

PGM MGT

- ▶ Pulsar tecla **PGM MGT**
- ▶ Introducir un nombre de fichero arbitrario con la extensión .TAB

ENT

- ▶ Confirmar con la tecla **ENT**
- ▶ El control numérico muestra una ventana superpuesta con formatos de tabla preestablecidos.
- ▶ Con la tecla cursora, seleccionar un modelo de la tabla, p. ej., **example.tab**

ENT

- ▶ Confirmar con la tecla **ENT**
 - ▶ El control numérico abre una nueva tabla con el formato predefinido.
 - ▶ Para adaptar la tabla a sus necesidades hay modificar el formato de la tabla
- Información adicional:** "Modificar el formato de tablas", Página 395



Rogamos consulte el manual de la máquina. El fabricante de su máquina puede crear sus propios modelos de tabla y almacenarlos en el control numérico. Si se crea una tabla nueva, el control numérico abre una ventana superpuesta con todos los modelos de tabla disponibles.



También puede establecer sus propios modelos de tabla y almacenarlos en el control numérico. Para ello usted crea una tabla nueva, modifica el formato de tabla y guarda dicha tabla en el directorio **TNC:\system\proto**. Cuando en lo sucesivo se cree una tabla nueva, el control numérico ofrecerá el modelo en la ventana de selección para los modelos de tabla.

Modificar el formato de tablas

Debe procederse de la siguiente forma:



- ▶ Pulsar la softkey **EDITAR FORMATO**
- ▶ El control numérico abre una ventana de superposición en la que se representa la estructura de tabla.
- ▶ Adaptar formato

El control numérico ofrece las posibilidades siguientes:

Comando de estructuración	Significado
Columnas disponibles:	Listado de todas las columnas contenidas en la tabla
Desplazar antes de:	El registro marcado en Columna disponible se desplaza delante de dicha columna
Nombre	Nombre de la columna: se visualiza en la línea de encabezamiento.
Tipo de columna	<p>TEXT: Introducción de texto</p> <p>SIGN: Signo + o -</p> <p>BIN: Número binario</p> <p>DEC: Número entero, positivo, decimal (número cardinal)</p> <p>HEX: Número hexadecimal</p> <p>INT: Número entero</p> <p>LENGTH: Longitud (se convierte en programas de pulgadas)</p> <p>FEED: Avance (mm/min o 0,1 pulgadas/min)</p> <p>IFEED: Avance (mm/min o pulgadas/min)</p> <p>FLOAT: Número con coma flotante</p> <p>BOOL: Valor booleano</p> <p>INDEX: Índice</p> <p>TSTAMP: Formato definido fijo para fecha y hora</p> <p>UPTTEXT: Introducción de texto en mayúsculas</p> <p>PATHNAME: Nombre de la ruta</p>
Valor por defecto	Valor con el que se preasignan los campos en esta columna
Anchura	Número máximo de caracteres dentro de una columna

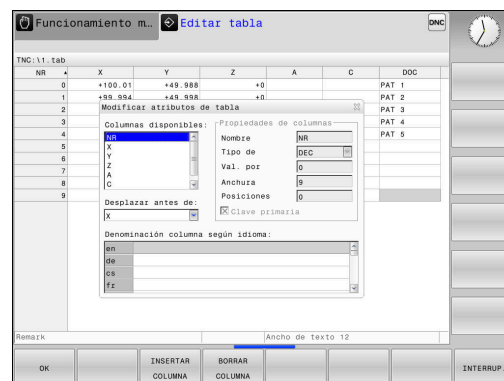



Comando de estructura	Significado
	<p>La anchura de una columna tiene los siguientes límites:</p> <ul style="list-style-type: none"> ■ Las columnas para entradas alfanuméricas permiten 100 caracteres como máximo ■ Las columnas para entradas numéricas permiten 15 caracteres como máximo <div style="border: 1px solid black; padding: 5px; margin-top: 10px;"> <p>i Además de los 15 caracteres, el control numérico puede mostrar un símbolo y un signo de separación decimal.</p> </div>

Clave primaria	Primera columna de tabla
Denominación columna según idioma	Diálogo según idioma

i Columnas con un tipo de columna que permite letras, p. ej. **TEXT**, únicamente se puede leer o describir con parámetros QS, incluso si el contenido de la celda es una cifra.

Se puede trabajar en el formulario con un ratón conectado o con las teclas de navegación.

Debe procederse de la siguiente forma:



- 
 - ▶ Pulsar las teclas de navegación para saltar a los campos de introducción de datos.
- 
 - ▶ Abrir el menú de selección con la tecla **GOTO**
- 
 - ▶ Dentro de un campo de introducción de datos, navegar con las teclas del cursor.

i En una tabla que ya contiene líneas no se pueden modificar las características de la tabla **Nombre** y **Tipo de columna**. Si se borran todas las líneas, dichas características se pueden modificar. Dado el caso, crear previamente una copia de seguridad de la tabla.

Con la combinación de teclas **CE** y, a continuación, **ENT**, restablecerá los valores no válidos en los campos con el tipo de columna **TSTAMP**.

Finalizar el editor de estructuración



Debe procederse de la siguiente forma:

- 
 - ▶ Pulsar la softkey **OK**
 - ▶ El control numérico cierra el formulario del editor e incorpora las modificaciones.
- 
 - ▶ Alternativamente, pulsar la softkey **INTERRUP.**
 - ▶ El control numérico descarta todas las modificaciones introducidas.

Cambiar entre vista de tabla y vista de formulario

Todas las tablas con la extensión **.TAB** pueden visualizarse en la vista de lista o en la vista de formulario.

Cambiar la vista actuando del modo siguiente:



- 
 - ▶ Pulsar la tecla de **subdivisión de la pantalla**
- 
 - ▶ Seleccionar la Softkey con la vista deseada

El control numérico muestra en la mitad izquierda de la pantalla de la vista de formulario los números de fila con el contenido de la primera columna.

En la vista de formulario se pueden modificar los datos actuando del modo siguiente.

- 
 - ▶ Pulsar la tecla **ENT** para cambiar al lado derecho en el siguiente campo de introducción de datos

Seleccionar otras filas para el mecanizado:

- 
 - ▶ Pulsar la tecla **pestaña siguiente**
 - ▶ El cursor cambia a la fila deseada.
- 
 - ▶ Con las teclas cursoras, seleccionar la fila deseada
- 
 - ▶ Con la tecla **pestaña siguiente** cambiar volviendo a la ventana de introducción de datos

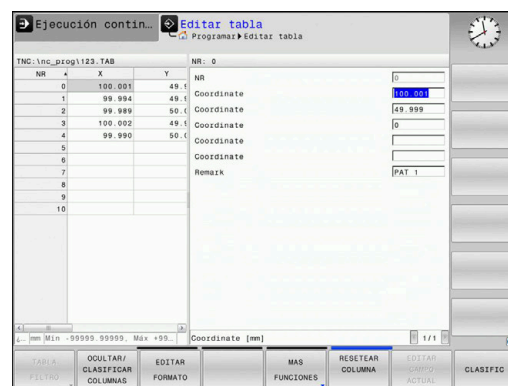

D26: Abrir tabla de libre definición

Con la función NC **D26** se abre cualquiera tabla de libre definición para acceder a la tabla con permiso de escritura mediante **D27** y con permiso de lectura con **D28**.



En un programa NC solo se puede abrir una tabla. Una nueva frase NC con **D26** cierra automáticamente la última tabla abierta.

La tabla que se abre debe tener la extensión **.TAB**

11 FN 26: TABOPEN TNC:\table ; Abrir la tabla con **FN 26**
\TAB1.TAB

La función NC contiene los siguientes elementos sintácticos:

Elemento sintáctico	Significado
FN 26: TABOPEN	Sintaxis de apertura para abrir una tabla
Fichero	Ruta de la tabla que se va a abrir Nombre fijo o variable Se puede elegir en una ventana de selección

Ejemplo: Abrir la tabla TAB1.TAB, guardada en el directorio TNC:\DIR1

N560 D26 TNC:\DIR1\tAB1.TAB

Mediante la softkey **SYNTAX** se pueden establecer rutas acotadas por comillas dobles. Las comillas dobles definen el comienzo y el final de la ruta. De este modo, el control numérico detecta los posibles caracteres especiales como parte de la ruta.

Información adicional: "Nombres de ficheros", Página 117

Si toda la ruta está entre comillas dobles, se puede utilizar tanto \ como / como separación para las carpetas y archivos.

D27 – Escribir en tabla de libre definición

Con la función NC **D27** se escribe en la tabla que se ha abierto previamente con **D26**.

Con la función NC **D27** se definen las columnas de la tabla en las que debe escribir el control numérico. Dentro de una frase NC se pueden definir varias columnas de la tabla, pero solo una fila de la tabla. El contenido que se va a escribir en las columnas se define previamente en las variables o se define directamente el la función NC **FN 27**.



Si se escriben varias columnas mediante una frase NC, se deben definir previamente los valores que se van a escribir en las variables consecutivas.

Si se intenta escribir en una celda de la tabla bloqueada o no disponible, el control numérico muestra un mensaje de error.

Si se escribe en varias columnas, el control numérico solo puede escribir números o nombres.

Si se define un valor fijo en la función NC **FN 27**, el control numérico escribe el mismo valor en cada columna definida.

Introducción

11 FN 27: TABWRITE ; Describir tabla con FN 27
2/“Length,Radius“ = Q2

La función NC contiene los siguientes elementos sintácticos:

Elemento sintáctico	Significado
FN 27: TABWRITE	Sintaxis de apertura para escribir en una tabla
Número	Número de fila de la tabla en la que se va a escribir Número fijo o variable
Nombre o QS	Nombre de la columna de la tabla en la que se va a escribir Nombre fijo o variable Cuando hay varios nombres de columnas, separarlos con una coma.
Número, Nombre o QS	Valor de la tabla Número o nombre fijo o variable

Ejemplo

El control numérico escribe en las columnas **Radius**, **Depth** y **D** de la fila **5** de la tabla abierta actualmente. El control numérico escribe los valores de los parámetros Q **Q5**, **Q6** y **Q7** en la tabla.

N50 Q5 = 3,75

N60 Q6 = -5

N70 Q7 = 7,5

N80 D27 P01 5/“RADIUS,TIEFE,D“ = Q5

D28: Leer tabla de libre definición

Con la función NC **D28** se lee de la tabla que se ha abierto previamente con **D26**.

Con la función NC **D28** se definen las columnas de la tabla que debe leer el control numérico. Dentro de una frase NC se pueden definir varias columnas de la tabla, pero solo una fila de la tabla.

i Si en una frase NC se definen varias columnas, el control numérico guarda los valores leídos en variables consecutivas del mismo tipo, p. ej. **QL1**, **QL2** y **QL3**.

Introducción

11 FN 28: TABREAD Q1 = 2 / "Length" ; Leer tabla con FN 28

La función NC contiene los siguientes elementos sintácticos:

Elemento sintáctico	Significado
FN 28: TABREAD	Sintaxis de apertura para la lectura de una tabla
Q, QL, QR o QS	Variable para el texto de origen En esta variable, el control numérico guarda el contenido de las celdas de la tabla que se van a leer.
Número	Número de fila de la tabla que se va a leer Número fijo o variable
Nombre o QS	Nombres de las columnas de la tabla que se va a leer Nombre fijo o variable Cuando hay varios nombres de columnas, separarlos con una coma.

Ejemplo

El control numérico lee los valores de las columnas **X**, **Y** y **D** de la fila **6** de la tabla abierta actualmente. El control numérico guarda los valores en los parámetros Q **Q10**, **Q11** y **Q12**.

El control numérico guarda en la misma fila el contenido de la columna **DOC** en el parámetro QS **QS1**.

N50 D28 Q10 = 6/"X,Y,D"

N60 D28 QS1 = 6/"DOC"

Adaptar formato de tabla

INDICACIÓN

¡Atención: Peligro de pérdida de datos!

La función **ADECUAR TABLA PGM NC** modifica el formato de todas las tablas de forma definitiva. El control numérico no realiza ninguna copia de seguridad de los archivos antes de la modificación de formato. Por lo tanto, los archivos se modifican permanentemente y, dado el caso, no se pueden volver a utilizar.

- Utilizar la función exclusivamente de acuerdo con el fabricante

Softkey

Función

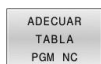

Tras la modificación de la versión del software del control numérico, adaptar el formato de las tablas existentes



Los nombres de las tablas y las columnas de las tablas deben comenzar con una letra y no pueden contener símbolos matemáticos, por ejemplo: +.

10.12 Número de revoluciones pulsantes FUNCTION S-PULSE

Programar el número de revoluciones pulsantes

Aplicación



Rogamos consulte el manual de la máquina.
Lea y siga la descripción de las funciones de su fabricante.
Siga las indicaciones de seguridad.

Con la función **FUNCTION S-PULSE** se programa un número de revoluciones pulsantes para evitar las oscilaciones naturales de la máquina

Con el valor de introducción **P-TIME** se define la duración de una oscilación (longitud del período), con el valor de introducción **SCALE** la variación del número de revoluciones en tanto por ciento. El número de revoluciones del cabezal cambia en forma senoidal alrededor del valor nominal.

Con **FROM-SPEED** y **TO-SPEED** se define el área en la que actúa la velocidad pulsante mediante una limitación de velocidad superior e inferior. Ambos valores de introducción son opcionales. Si no se definen parámetros, la función actúa en todo el rango de velocidad.

Introducción

N30 FUNCTION S-PULSE P-TIME10 SCALE5 FROM-SPEED4800 TO-SPEED5200*	; Permitir que la velocidad fluctúe un 5 % en 10 segundos alrededor del valor nominal con limitaciones
--	--

La función NC contiene los siguientes elementos sintácticos:

Elemento sintáctico	Significado
FUNCTION S-PULSE	Sintaxis de apertura para un giro pulsante
P-TIME o RESET	Definir la duración de una oscilación en segundos o restablecer la velocidad pulsante
SCALE	Modificación de la velocidad en % Solo al seleccionar P-TIME
FROM-SPEED	Límite de velocidad inferior a partir del cual actúa la velocidad pulsante Solo al seleccionar P-TIME Elemento sintáctico opcional
TO-SPEED	Límite de velocidad superior hasta el cual actúa la velocidad pulsante Solo al seleccionar P-TIME Elemento sintáctico opcional

Para la definición debe procederse de la siguiente forma:

- SPEC
FCT

▶ Visualizar la barra de softkeys con funciones especiales
- FUNCIONES
PROGRAMA

▶ Pulsar la softkey **FUNCIONES PROGRAMA**
- FUNCTION
SPINDLE

▶ Pulsar la softkey **FUNCTION SPINDLE**
- SPINDLE -
PULSE

▶ Pulsar la softkey **SPINDLE-PULSE**
- ▶ Definir la longitud del período **P-TIME**
- ▶ Definir la variación del número de revoluciones **SCALE**

i El control numérico nunca supera un límite de número de revoluciones programado. El número de revoluciones se mantiene hasta que la curva senoidal de la función **FUNCTION S-PULSE** vuelva a estar por debajo del número de revoluciones máximo.

Iconos

En la indicación del estado, el icono muestra el estado de la velocidad de rotación pulsante:

Símbolo	Función
	Velocidad de giro pulsante activa

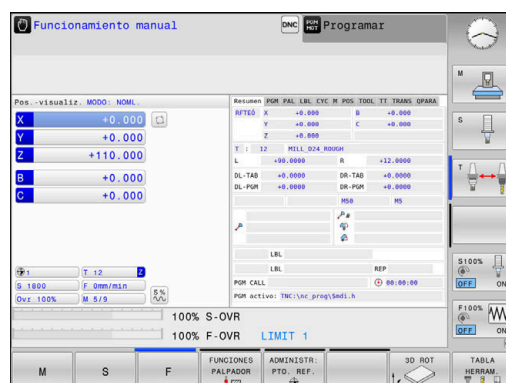

Resetear el número de revoluciones pulsantes

Ejemplo

N40 FUNCTION S-PULSE RESET*

Con la función **FUNCTION S-PULSE RESET** puede restablecer la velocidad de giro pulsante.

Para la definición debe procederse de la siguiente forma:

- ▶ Visualizar la barra de Softkeys con funciones especiales
- ▶ Pulsar la softkey **FUNCIONES PROGRAMA**
- ▶ Pulsar la Softkey **FUNCTION SPINDLE**
- ▶ Pulsar la Softkey **RESET SPINDLE-PULSE**

10.13 Tiempo de espera FUNCTION FEED DWELL

Programar tiempo de espera

Aplicación



Rogamos consulte el manual de la máquina.
Lea y siga la descripción de las funciones de su fabricante.
Siga las indicaciones de seguridad.

Con la función **FUNCTION FEED DWELL** se programa un tiempo de espera cíclico en segundos, por ejemplo, para forzar una rotura de viruta .

Se programa **FUNCTION FEED DWELL** inmediatamente antes del mecanizado que se quiere realizar con rotura de viruta.

La función **FUNCTION FEED DWELL** no está activa en movimientos con marcha rápida y en movimientos de palpación.

INDICACIÓN

¡Atención! ¡Peligro para herramienta y pieza!

Si la función **FUNCTION FEED DWELL**, el control numérico vuelve a interrumpir el avance. Durante la interrupción del avance, la herramienta permanece en la posición actual, el cabezal prosigue con el torneado. Durante la fabricación de roscas, este comportamiento provoca el rechazo de la pieza. Además, durante la ejecución existe riesgo de rotura de la herramienta.

- ▶ Desactivar la función **FUNCTION FEED DWELL** antes de la fabricación de la herramienta

Procedimiento

Ejemplo

N30 FUNCTION FEED DWELL D-TIME0.5 F-TIME5*

Para la definición debe procederse de la siguiente forma:

- ▶ Visualizar la barra de softkeys con funciones especiales
- ▶ Pulsar la softkey **FUNCIONES PROGRAMA**
- ▶ Pulsar la softkey **FUNCTION FEED**
- ▶ Pulsar la softkey **FEED DWELL**
- ▶ Definir la duración del intervalo de permanencia **D-TIME**
- ▶ Definir la duración del intervalo de desbaste **F-TIME**

Restablecer tiempo de espera





i Resetear el tiempo de espera inmediatamente después del mecanizado realizado con rotura de viruta.

Ejemplo

N40 FUNCTION FEED DWELL RESET*

Con la función **FUNCTION FEED DWELL RESET** se resetea el tiempo de espera repetitivo.

Para la definición debe procederse de la siguiente forma:

- 
 - ▶ Visualizar la barra de softkeys con funciones especiales
- 
 - ▶ Pulsar la softkey **FUNCIONES PROGRAMA**
- 
 - ▶ Pulsar la softkey **FUNCTION FEED**
- 
 - ▶ Pulsar la softkey **RESET FEED DWELL**

i El tiempo de espera se puede restablecer introduciendo **D-TIME 0**.
El control numérico reinicia automáticamente la función **FUNCTION FEED DWELL** al final de un programa.

10.14 Tiempo de espera FUNCTION DWELL

Programar tiempo de espera

Aplicación

Con la función **FUNCTION DWELL** se programa un tiempo de espera en segundos o se define el número de vueltas del cabezal para la espera.

Procedimiento

Ejemplo

N30 FUNCTION DWELL TIME10*

Ejemplo

N40 FUNCTION DWELL REV5.8*

Para la definición debe procederse de la siguiente forma:

- | | |
|-----------------------|--|
| SPEC
FCT | ▶ Visualizar la barra de softkeys con funciones especiales |
| FUNCIONES
PROGRAMA | ▶ Pulsar la softkey FUNCIONES PROGRAMA |
| FUNCTION
DWELL | ▶ Softkey FUNCTION DWELL |
| DWELL
TIME | ▶ Pulsar la softkey DWELL TIME |
| DWELL
REVOLUTIONS | ▶ Definir la duración en segundos |
| | ▶ Alternativamente, pulsar la softkey DWELL REVOLUTIONS |
| | ▶ Definir el número de revoluciones del cabezal |

10.15 Retirar la herramienta durante una parada NC: FUNCTION LIFTOFF

Programar la retirada con FUNCTION LIFTOFF

Condiciones



Rogamos consulte el manual de la máquina.

El fabricante configura y desbloquea esta función. Con el parámetro de máquina **CfgLiftOff** (n.º 201400), el fabricante define el recorrido que el control numérico desplaza en un **LIFTOFF**. También se puede desactivar la función mediante el parámetro de máquina **CfgLiftOff**.

En la tabla de herramientas se pone el parámetro **Y** en la columna **LIFTOFF** para la herramienta activa.

Información adicional: Manual de instrucciones **Configurar, probar y ejecutar programas NC**

Aplicación

La función **LIFTOFF** actúa en las siguientes situaciones:

- En caso de una parada NC iniciada por el usuario
- Durante una parada NC activada por el software, p. ej. cuando ha ocurrido un error en el sistema de accionamiento
- En caso de interrupción de la corriente

La herramienta se retira hasta 2 mm del contorno. El control numérico calcula la dirección de la retirada debido a las introducciones en la frase **FUNCTION LIFTOFF**.

Tiene la siguientes posibilidades para programar la función **LIFTOFF**:

- **FUNCTION LIFTOFF TCS X Y Z:** Retirada en el sistema de coordenadas de la herramienta **T-CS** en el vector que resulta de **X, Y y Z**
- **FUNCTION LIFTOFF ANGLE TCS SPB:** Retirada en el sistema de coordenadas de la herramienta **T-CS** con ángulo espacial definido
- Retirada en la dirección del eje de la herramienta con **M148**

Información adicional: "Retirar la herramienta del contorno automáticamente durante una parada NC: M148", Página 256





Programar la retirada con un vector definido

Ejemplo

N40 FUNCTION LIFTOFF TCS X+0 Y+0.5 Z+0.5*

Con **LIFTOFF TCS X Y Z** puede definir la dirección de retirada como vector en el sistema de coordenadas de la herramienta. El control numérico calcula el recorrido de retirada en los ejes individuales a partir del recorrido general definido por el fabricante.

Para la definición debe procederse de la siguiente forma:

-  ► Visualizar la barra de softkeys con funciones especiales
-  ► Pulsar la softkey **FUNCIONES PROGRAMA**
-  ► Pulsar la softkey **FUNCTION LIFTOFF**
-  ► Pulsar la softkey **LIFTOFF TCS**
- Introducir los componentes del vector en X, Y y Z

Programar la retirada con un ángulo definido





Ejemplo

N40 FUNCTION LIFTOFF ANGLE TCS SPB+20*

Con **LIFTOFF ANGLE TCS SPB** puede definir la dirección de retirada como ángulo espacial en el sistema de coordenadas de la herramienta.

El ángulo SPB introducido describe el ángulo entre Z y X. Si introduce 0°, la herramienta se retira en la dirección del eje de la herramienta.

Para la definición debe procederse de la siguiente forma:

-  ► Visualizar la barra de softkeys con funciones especiales
-  ► Pulsar la softkey **FUNCIONES PROGRAMA**
-  ► Pulsar la softkey **FUNCTION LIFTOFF**
-  ► Pulsar la softkey **LIFTOFF ANGLE TCS**
- Introducir ángulo SPB





Restablecer la función Liftoff

Ejemplo

N40 FUNCTION LIFTOFF RESET*

Con la función **FUNCTION LIFTOFF RESET** puede restablecer la retirada.

Para la definición debe procederse de la siguiente forma:

-  ► Visualizar la barra de softkeys con funciones especiales
-  ► Pulsar la softkey **FUNCIONES PROGRAMA**
-  ► Pulsar la softkey **FUNCTION LIFTOFF**
-  ► Pulsar la softkey **LIFTOFF RESET**



Con la función **M149**, el control numérico desactiva la función **FUNCTION LIFTOFF** sin restablecer la dirección de retirada. Si se programa **M148**, el control numérico activa la retirada automática con la dirección de retirada definida mediante **FUNCTION LIFTOFF**.

El control numérico reinicia automáticamente la función **FUNCTION LIFTOFF** al final de un programa.

11

Mecanizadomultieje

11.1 Funciones para el mecanizado multieje

En este capítulo están resumidas las funciones del control numérico relacionadas con el mecanizado multieje:

Función del control numérico	Descripción	Página
PLANE	Definir los mecanizados en el plano de mecanizado inclinado	413
M116	Avance de ejes giratorios	445
M126	Desplazamiento de los ejes giratorios en un recorrido optimizado	446
M94	Reducir el valor indicado de ejes giratorios	447
M138	Selección de ejes basculantes	448

11.2 La función PLANE: Girar el plano de mecanizado (opción #8)

Introducción



Rogamos consulte el manual de la máquina.

¡Las funciones para la inclinación del plano de mecanizado deben ser indicadas por el constructor de la máquina!

Solo puede activar completamente la función **PLANE** en las máquinas provistas de al menos dos ejes giratorios (ejes de la mesa, ejes del cabezal o combinadas). La función **PLANE AXIAL** representa una excepción. También puede utilizar **PLANE AXIAL** en una máquina con un solo eje giratorio programable.

Con las funciones **PLANE** (del inglés = plano) tiene a su disposición potentes funciones con las cuales puede definir espacios de trabajo inclinados de diversas formas.

La definición de parámetro de las funciones **PLANE** está dividida en dos partes:

- La definición geométrica del plano que es diferente para cada una de las funciones **PLANE** disponibles
- El comportamiento de posicionamiento de la función **PLANE**, que debe verse independientemente de la definición del plano, y es idéntica para todas las funciones **PLANE**

Información adicional: "Determinar el comportamiento de posicionamiento de la función PLANE", Página 434

INDICACIÓN

¡Atención: Peligro de colisión!

Al conectar la máquina, el control numérico intenta restablecer el estado de desconectado del plano inclinado. Bajo ciertas circunstancias esto no es posible. Esto aplica, p. ej si bascula con ángulo del eje y la máquina se ha configurado con ángulo espacial o si se ha modificado la cinemática.

- ▶ Siempre que sea posible, restablecer la inclinación antes del apagado
- ▶ Al volver a conectar comprobar el estado de la inclinación

INDICACIÓN

¡Atención: Peligro de colisión!

El ciclo **28 ESPEJO** puede actuar de diversas formas en combinación con la función **Inclinar plano de trabajo**. Aquí son decisivas las secuencias de programación, los ejes reflejados y la función de inclinación utilizada. Durante el proceso de inclinación y el subsiguiente mecanizado existe riesgo de colisión.

- ▶ Comprobar el proceso y las posiciones con la simulación gráfica
- ▶ Probar con cuidado el programa NC o el segmento del programa en el modo de funcionamiento **Ejecución frase a frase**

Ejemplos









- 1 Ciclo **28 ESPEJO** programado antes de la función de inclinación sin ejes giratorios:
 - La inclinación de la función **PLANE** utilizada se reflejará (excepto **PLANE AXIAL**)
 - La simetría tiene efecto tras la inclinación con **PLANE AXIAL** o el ciclo **G80**
- 2 Ciclo **28 ESPEJO** programado antes de la función de inclinación con un eje giratorio:
 - El eje giratorio reflejado no tiene repercusión en la inclinación de la función **PLANE** utilizada, solo se reflejará el desplazamiento del eje giratorio

i Instrucciones de uso y programación:

- La función Aceptar posición real no es posible con el plano de mecanizado inclinado activado.
- Si utiliza la función **PLANE** con la función **M120** activa, el control numérico anula automáticamente la corrección de radio y, con ello, también la función **M120**.
- Restablecer todas las funciones **PLANE** con **PLANE RESET**. Cuando, por ejemplo, se definen todos los ángulos espaciales con 0, el control numérico solo resetea el ángulo y no la función de inclinación.
- Si se limita el número de ejes rotativos con la función **M138**, las posibilidades de pivotación de la máquina pueden verse limitadas. Su fabricante determina si el control numérico tiene en cuenta el ángulo del eje de los ejes seleccionados o si lo fija en 0.
- El control numérico solo admite las funciones de inclinación con el eje de herramienta **Z** activo.



Resumen

Con la mayoría de funciones **PLANE** (excepto **PLANE AXIAL**) puede describir el plano de mecanizado que desee independientemente de los ejes giratorios disponibles en su máquina. Se dispone de las siguientes posibilidades:

Softkey	Función	Parámetros indispensables	Página
	SPATIAL	Tres ángulos espaciales SPA, SPB, SPC	418
	PROJECTED	Dos ángulos de proyección PROPR y PROMIN así como un ángulo de rotación ROT	422
	EULER	Tres ángulos Euler: precesión (EULPR), nutación (EULNU) y rotación (EULROT)	424
	VECTOR	Vector de normales para la definición del plano y vector de base para la definición de la dirección del eje inclinado X	426
	POINTS	Coordenadas de tres puntos cualquiera del plano a inclinar	429
	RELATIVO	Único ángulo espacial con efecto incremental	431
	AXIAL	Hasta tres ángulos de eje absolutos o incrementales A, B, C	432
	RESET	Desactivar la función PLANE	417

Iniciar la animación

Para familiarizarse con las diferentes posibilidades de definición de la función **PLANE** individual, puede iniciar animaciones mediante una softkey. Para ello, active primero el modo de animación y después seleccione la función **PLANE** deseada. Durante la animación, el control numérico resalta la softkey de la función **PLANE** seleccionada de color azul.

Softkey	Función
	Activar el modo de animación
	Seleccionar animación (resaltada en azul)

Definir función PLANE

SPEC
FCT

- ▶ Visualizar la barra de Softkeys con funciones especiales

INCLINAR
PLANO
MECANIZ.

- ▶ Pulsar la softkey **INCLINAR PLANO MECANIZ.**
- ▶ El control numérico muestra la función **PLANE** disponible en la barra de softkeys.
- ▶ Seleccionar la función **PLANE**

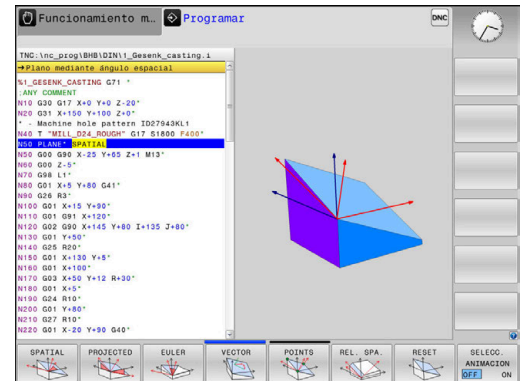

Seleccionar función

- ▶ Seleccionar la función deseada mediante softkey
- ▶ El control numérico continuará con el diálogo y preguntará por los parámetros necesarios.

Seleccionar la función estando la animación activa

- ▶ Seleccionar la función deseada mediante softkey
- ▶ El control numérico mostrará la animación.
- ▶ Pulsar de nuevo la función o pulsar la tecla **ENT**

Visualización de posiciones

Tan pronto como esté activa cualquier función **PLANE** (salvo **PLANE AXIAL**), el control numérico muestra en la visualización de estado adicional el ángulo espacial calculado.



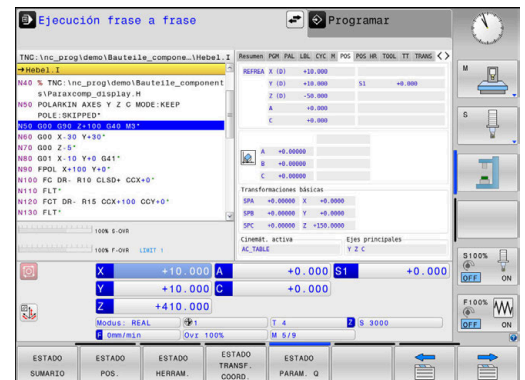

En la visualización del recorrido restante (**ISTRW** y **REFRW**), al inclinar (modo **MOVE** o **TURN**) en el eje giratorio, el control numérico muestra el recorrido hasta la posición final calculada del eje giratorio.



Resetear la función PLANE

Ejemplo

N10 PLANE RESET MOVE DIST50 F1000*

- 
 - ▶ Visualizar la barra de Softkeys con funciones especiales
- 
 - ▶ Pulsar la softkey **INCLINAR PLANO MECANIZ.**
 - ▶ El control numérico muestra las funciones **PLANE** disponibles en la barra de softkeys
- 
 - ▶ Seleccionar la función para el restablecimiento
- 
 - ▶ Determinar si el control numérico posiciona los ejes basculantes automáticamente (**MOVE** o **TURN**) o no (**STAY**)
 - Información adicional:** "Inclinación automática MOVE/TURN/STAY", Página 435
- 
 - ▶ Pulsar la tecla **FIN**

La función **PLANE RESET** restablece la inclinación activa y el ángulo (función **PLANE** o ciclo **G80**) (ángulo = 0 y función inactiva). No es necesaria una definición múltiple.

La función no resetea ningún valor de offset.

Información adicional: Manual de instrucciones **Configurar, probar y ejecutar programas NC**



- El giro en el modo de funcionamiento **Funcionamiento manual** se desactiva mediante el menú 3D-ROT.
Información adicional: Manual de instrucciones **Configurar, probar y ejecutar programas NC**
- Con las funciones de palpación se puede guardar la posición inclinada de la pieza como giro básico 3D en la tabla de puntos de referencia, por ejemplo **Plano (PL)**. Por tanto, la pieza se debe alinear con una función de inclinación en el programa NC, por ejemplo con **PLANE SPATIAL SPA+0 SPB+0 SPC+0 TURN FMAX**. Para el mecanizado no se debe utilizar **PLANE RESET**, ya que, con esta función, el control numérico no tiene en cuenta el giro básico 3D.
Información adicional: "Definir el plano de mecanizado mediante ángulo espacial: PLANE SPATIAL", Página 418

Definir el plano de mecanizado mediante ángulo espacial: PLANE SPATIAL

Aplicación

Los ángulos espaciales definen un plano de mecanizado de hasta tres giros en el sistema de coordenadas de la herramienta sin inclinación (**Secuencia de inclinación A-B-C**).

La mayoría de los usuarios parten de tres giros que se basan los unos en los otros en secuencia inversa (**Secuencia de inclinación C-B-A**).

El resultado es idéntico en las dos vistas, como puede ver en la siguiente comparativa.

Información adicional: "Comparación de las vistas en el ejemplo de un bisel", Página 420

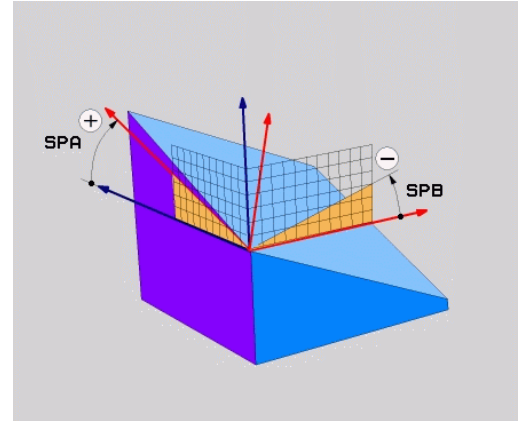

Instrucciones de programación:

- Debe definir siempre los tres ángulos espaciales **SPA**, **SPB** y **SPC**, aunque uno o varios ángulos tengan valor 0.
- Dependiendo de la máquina, el ciclo **G80** necesita la introducción de ángulos espaciales o ángulos del eje. Si la configuración (ajustes de los parámetros de máquina) permite introducciones de ángulos espaciales, la definición de ángulos en el ciclo **G80** y la función **PLANE SPATIAL** son idénticas.
- El comportamiento de posicionamiento no se puede seleccionar. **Información adicional:** "Determinar el comportamiento de posicionamiento de la función PLANE", Página 434

Parámetros de introducción

Ejemplo

N50 PLANE SPATIAL SPA+27 SPB+0 SPC+45*

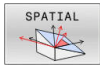

- ▶ **¿Ángulo espacial A?:** ángulo de giro **SPA** alrededor del eje (no inclinado) X. Rango de introducción de $-359,9999^\circ$ a $+359,9999^\circ$
- ▶ **¿Ángulo espacial B?:** ángulo de giro **SPB** alrededor del eje (no inclinado) Y. Rango de introducción de $-359,9999^\circ$ a $+359,9999^\circ$
- ▶ **¿Ángulo espacial C?:** ángulo de giro **SPC** alrededor del eje (no inclinado) Z. Rango de introducción de $-359,9999^\circ$ a $+359,9999^\circ$
- ▶ Continuar con las propiedades de posicionamiento
Información adicional: "Determinar el comportamiento de posicionamiento de la función PLANE", Página 434

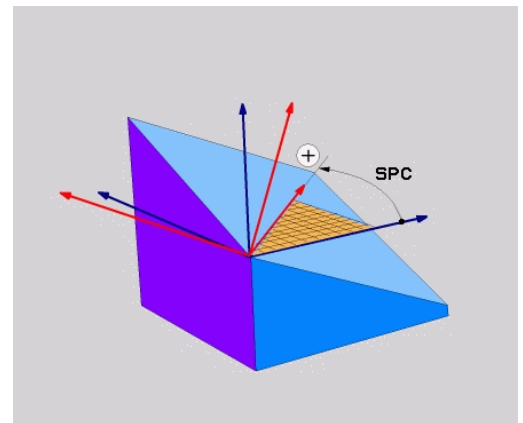
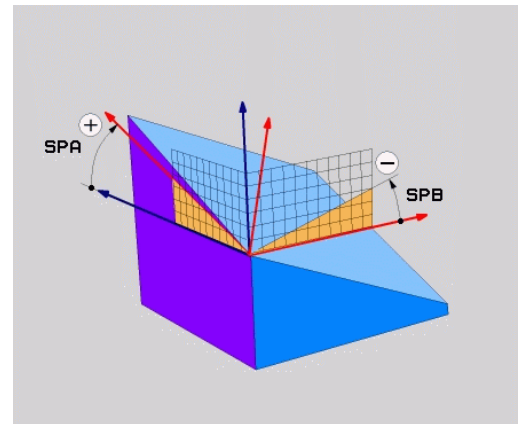

Comparación de las vistas en el ejemplo de un bisel

Ejemplo

N110 PLANE SPATIALSPA+45 SPB+0 SPC+90 TURN MB MAX FMAX
SYM- TABLE ROT*

Vistas A-B-C

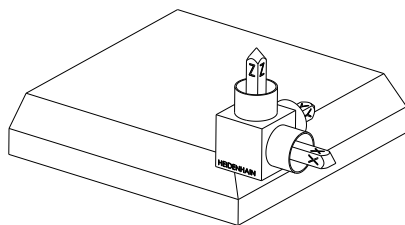

Estado de salida

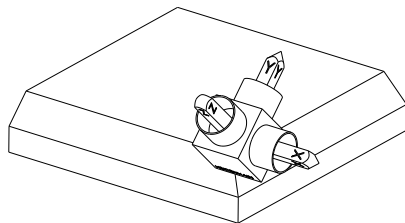

SPA+45

Orientación del eje de herramienta **Z**

Giro alrededor del eje X del sistema de coordenadas de la pieza **W-CS** inclinado

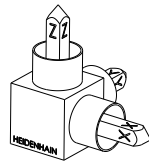

SPB+0

Giro alrededor del eje Y del **W-CS** sin inclinar

Con valor 0 no hay giro

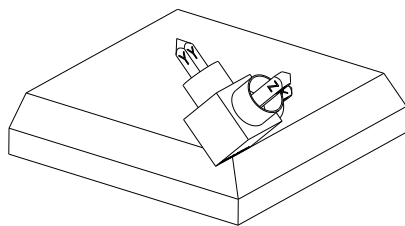

SPC+90

Orientación del eje principal **X**

Giro alrededor del eje Z del **W-CS** sin inclinar

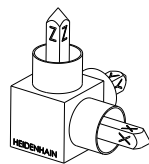

Vistas C-B-A

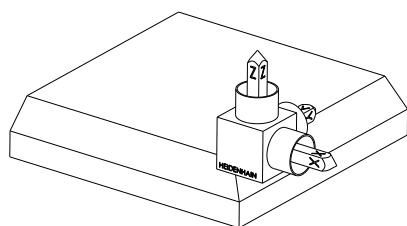

Estado de salida

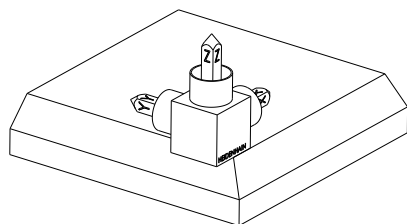

SPC+90

Orientación del eje principal **X**
Giro alrededor del eje Z del sistema de coordenadas de la pieza **W-CS**, es decir, en el espacio de trabajo sin inclinar



SPB+0

Giro alrededor del eje Y en el sistema de coordenadas del espacio de trabajo **WPL-CS**, es decir, en el espacio de trabajo inclinado
Con valor 0 no hay giro

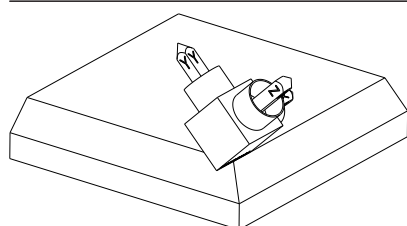

SPA+45

Orientación del eje de herramienta **Z**
Giro alrededor del eje X en el **WPL-CS**, es decir, en el espacio de trabajo inclinado

Ambas vistas conducen al mismo resultado.

Abreviaturas utilizadas

Abreviatura	Significado
SPATIAL	Ingl. spatial = espacial
SPA	spatial A : giro alrededor del eje (no inclinado) X
SPB	spatial B : giro alrededor del eje (no inclinado) Y
SPC	spatial C : giro alrededor del eje (no inclinado) Z

Definir el plano de mecanizado mediante el ángulo de proyección: PLANE PROJECTED

Aplicación

Los ángulos de proyección definen un plano de mecanizado mediante la introducción de dos ángulos que pueden calcularse mediante la proyección del primer plano de coordenadas (Z/X en el eje de herramienta Z) y del segundo plano de coordenadas (Y/Z en el eje de herramienta Z) en el plano de mecanizado a definir.



Instrucciones de programación:

- Los ángulos de proyección corresponden a las proyecciones de ángulos de los planos de un sistema de coordenadas en ángulo recto. Los ángulos de la superficie exterior de la pieza solo son idénticos a los ángulos de proyección con piezas rectangulares. Por ello, con piezas no rectangulares, las indicaciones angulares de la descripción técnica difieren frecuentemente de los ángulos de proyección reales.
- El comportamiento de posicionamiento no se puede seleccionar. **Información adicional:** "Determinar el comportamiento de posicionamiento de la función PLANE", Página 434

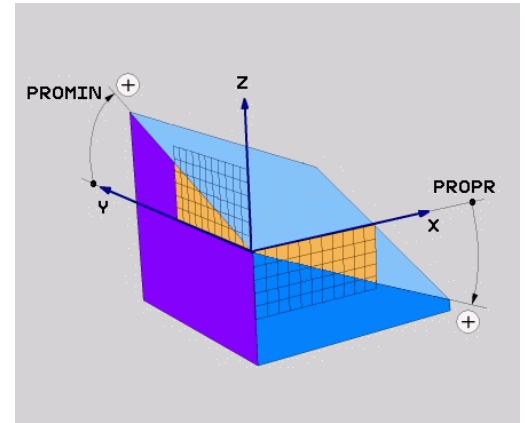

Parámetros de introducción

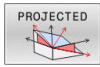

- ▶ **¿Ángulo de proyección 1er ¿Plano de coordenadas?:** ángulo proyectado del plano de mecanizado inclinado en el 1er plano de coordenadas del sistema de coordenadas de la máquina no inclinado (Z/X en el eje de la herramienta Z). Rango de introducción de -89.9999° a +89.9999°. El eje de 0° es el eje principal del plano de mecanizado activo (X con eje de herramienta Z, dirección positiva)
- ▶ **¿Ángulo de proyección 2o ¿Plano de coordenadas?:** ángulo proyectado en el 2º plano de coordenadas del sistema de coordenadas no inclinado (Y/Z en el eje de la herramienta Z). Rango de introducción de -89.9999° a +89.9999°. El eje de 0° es el eje transversal del plano de mecanizado activo (Y con eje de herramienta Z)
- ▶ **Ángulo ROT del plano ¿Plano?:** Giro del sistema de coordenadas inclinado alrededor del eje de herramienta inclinado (corresponde de forma análoga a una rotación con el ciclo **G73**). Con el ángulo de rotación es posible determinar de forma sencilla la dirección del eje principal del plano de mecanizado (X con eje de herramienta Z, Z con eje de herramienta Y) Rango de introducción de -360° a +360°.
- ▶ Continuar con las propiedades de posicionamiento
Información adicional: "Determinar el comportamiento de posicionamiento de la función PLANE", Página 434

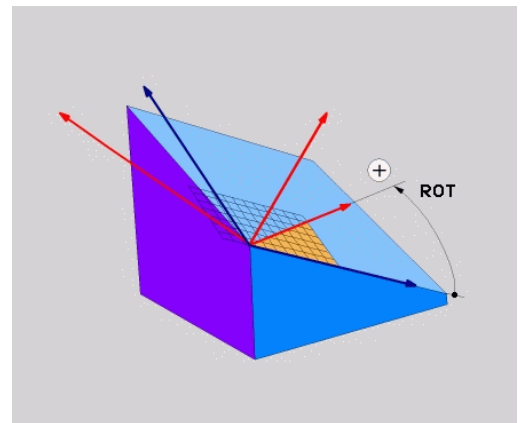
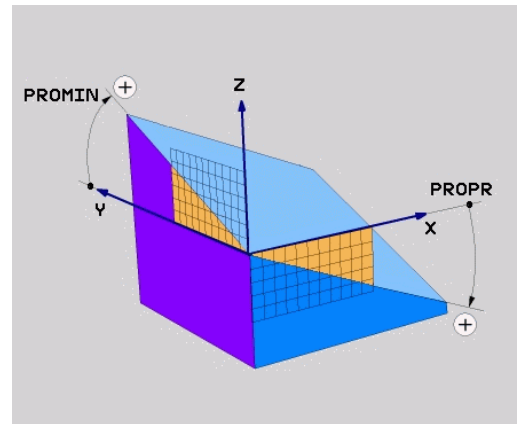

Ejemplo

```
N50 PLANE PROJECTED PROPR+24 PROMIN+24 ROT+30 .....*
```

Abreviaturas utilizadas:

PROJECTED	Ingl. projected = proyectado
PROPR	Prinzipal plane: Plano principal
PROMIN	minor plane: Plano auxiliar
ROT	Engl. rotation: Rotación

Definir el plano de mecanizado mediante ángulos de Euler: PLANE EULER

Aplicación

Los ángulos de Euler definen un plano de mecanizado en función de hasta tres **giros sobre el sistema de coordenadas inclinado respectivamente**. Los tres ángulos de Euler fueron definidos por el matemático suizo Euler.



El comportamiento de posicionamiento no se puede seleccionar.

Información adicional: "Determinar el comportamiento de posicionamiento de la función PLANE", Página 434

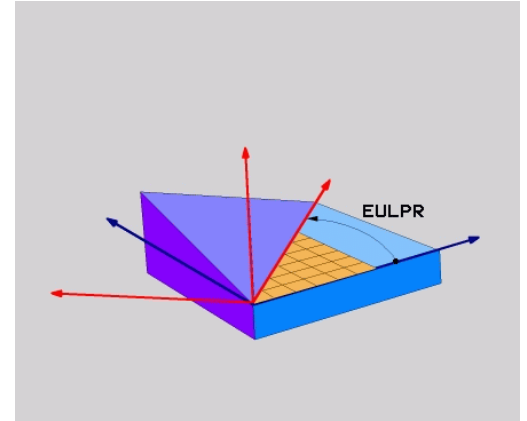

Parámetros de introducción

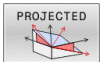

- ▶ **¿Ángulo de giro ¿Plano principal de coordenadas?:** Ángulo de giro **EULPR** alrededor del eje Z. Deberá tenerse en cuenta:
 - Rango de introducción es -180.0000° a 180.0000°
 - El eje 0° es el eje X
- ▶ **¿Ángulo inclinación eje herramienta?:** ángulo inclinado **EULNUT** del sistema de coordenadas sobre el eje X rotado mediante el ángulo de precisión. Deberá tenerse en cuenta:
 - Rango de introducción es 0° a 180.0000°
 - Eje 0° es el eje Z
- ▶ **Ángulo ROT del plano ¿Plano?:** Giro **EULROT** del sistema de coordenadas inclinado alrededor del eje Z inclinado (corresponde de forma análoga a una rotación con el ciclo **G73**). Con el ángulo de rotación es posible determinar de forma sencilla la dirección del eje X en el plano de mecanizado inclinado
Deberá tenerse en cuenta:
 - Rango de introducción es 0° a 360.0000°
 - El eje 0° es el eje X
- ▶ Continuar con las propiedades de posicionamiento
Información adicional: "Determinar el comportamiento de posicionamiento de la función PLANE", Página 434

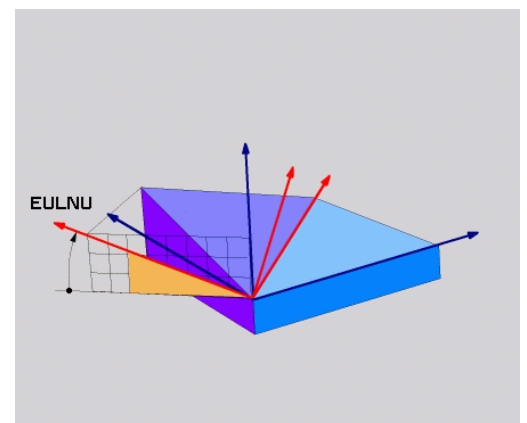
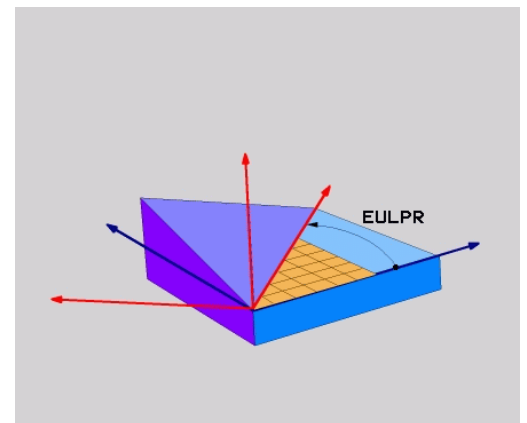

Ejemplo

N50 PLANE EULER EULPR45 EULNU20 EULROT22*

Abreviaturas utilizadas

Abreviatura	Significado
EULER	Matemático suizo que definió los llamados ángulos de Euler
EULPR	Ángulo de precesión : ángulo que describe el giro del sistema de coordenadas alrededor del eje Z
EULNU	Ángulo de nutación : ángulo que describe el giro del sistema de coordenadas sobre el eje X rotado con el ángulo de precisión
EULROT	Ángulo de rotación : ángulo que describe el giro del plano de mecanizado inclinado alrededor del eje Z inclinado

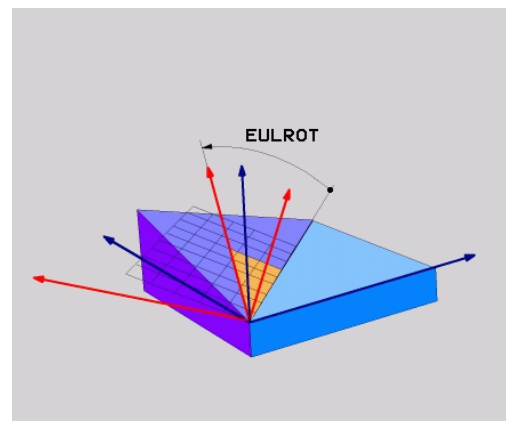

Definir el plano de mecanizado mediante dos vectores: PLANE VECTOR

Aplicación

La definición de un plano de mecanizado mediante **dos vectores** puede utilizarse si su sistema CAD puede calcular el vector base y el vector normal del plano de mecanizado inclinado. No es necesaria una introducción normalizada. El control numérico calcula la normalización internamente para que se puedan introducir valores entre -9,999999 y +9,999999.

El vector base necesario para la definición del espacio de trabajo se define mediante los componentes **BX**, **BY** y **BZ**. El vector normal se define a través de los componentes **NX**, **NY** y **NZ**.

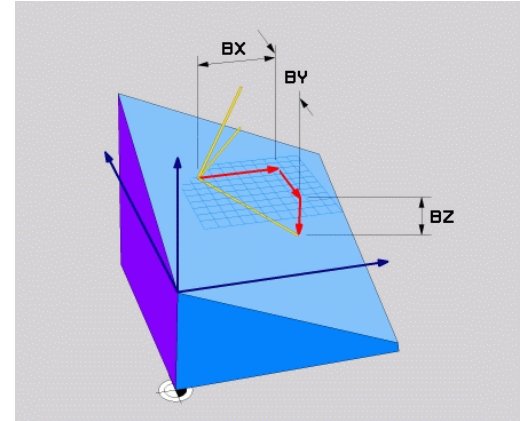

Instrucciones de programación:

- El control numérico calcula internamente en cada caso los vectores normalizados a partir de los valores que usted ha introducido.
- El vector normal define la inclinación y la alineación del espacio de trabajo. El vector base determina la orientación del eje principal X en el espacio de trabajo definido. Para que la definición del espacio de trabajo sea unívoca, los vectores deben programarse perpendicularmente entre ellos. El fabricante determinará el comportamiento del control numérico respecto a los vectores no perpendiculares.
- El vector normal no debe programarse demasiado corto, por ejemplo, todos los componentes de dirección con valor 0 o también 0,0000001. En este caso, el control numérico no podrá determinar la inclinación. El mecanizado se interrumpirá con un mensaje de error. Este comportamiento no depende de la configuración de los parámetros de máquina.
- El comportamiento de posicionamiento no se puede seleccionar. **Información adicional:** "Determinar el comportamiento de posicionamiento de la función PLANE", Página 434



Rogamos consulte el manual de la máquina.

El fabricante configura el comportamiento del control numérico con respecto a los vectores no perpendiculares.

Alternativamente al mensaje de error estándar el control numérico corrige (o crea) el vector base no perpendicular. En ese caso, el control numérico no modifica el vector normal.

Comportamiento de corrección estándar del control numérico con un vector base no perpendicular:

- el vector base no se proyectará a lo largo del vector normal en el espacio de trabajo (definido mediante el vector normal)

El comportamiento de corrección del control numérico con un vector base no perpendicular que, además, es demasiado corto, paralelo o antiparalelo al vector normal:

- si el vector normal no posee una zona X, el vector base corresponde al eje X original
- si el vector normal no posee una zona Y, el vector base corresponde al eje Y original

Parámetros de introducción



- ▶ **¿Componente X del vector base?:** componente X **BX** del vector base B. Rango de introducción: -9,9999999 a +9,9999999
 - ▶ **¿Componente Y del vector base?:** componente Y **BY** del vector base B. Rango de introducción: -9,9999999 a +9,9999999
 - ▶ **¿Componente Z del vector base?:** componente Z **BZ** del vector base B. Rango de introducción: -9,9999999 a +9,9999999
 - ▶ **¿Componente X del vector normal?:** componente X **NX** del vector normal N. Rango de introducción: -9,9999999 a +9,9999999
 - ▶ **¿Componente Y del vector normal?:** componente Y **NY** del vector normal N. Rango de introducción: -9,9999999 a +9,9999999
 - ▶ **¿Componente Z del vector normal?:** componente Z **NZ** del vector normal N. Rango de introducción: -9,9999999 a +9,9999999
 - ▶ Continuar con las propiedades de posicionamiento
- Información adicional:** "Determinar el comportamiento de posicionamiento de la función PLANE", Página 434

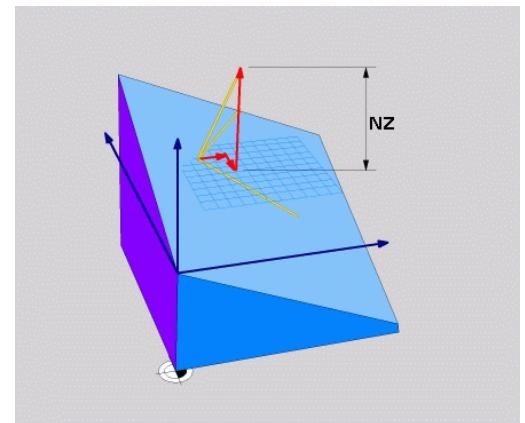
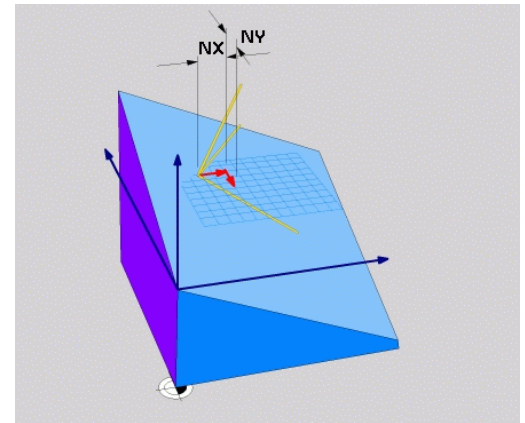
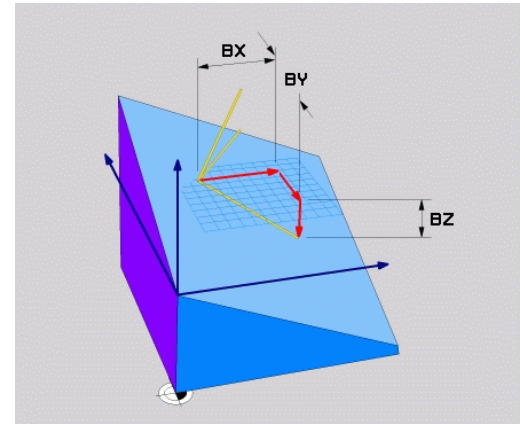

Ejemplo

```
N50 PLANE VECTOR BX0.8 BY-0.4 BZ-0.42 NX0.2 NY0.2
NT0.92 ..*
```

Abreviaturas utilizadas

Abreviatura	Significado
VECTOR	Inglés vector = vector
BX, BY, BZ	Vector B ase : componente X, Y y Z
NX, NY, NZ	Vector N ormal : componente X, Y y Z

Definir el plano de mecanizado mediante tres puntos: PLANE POINTS

Aplicación

Un plano de mecanizado puede definirse claramente a través de la introducción de **tres puntos cualquiera del plano Puntos P1 a P3**. Esta posibilidad puede realizarse mediante la función **PLANE POINTS**.



Instrucciones de programación:

- Los tres puntos definen la inclinación y la alineación del plano. El control numérico no modifica la posición del punto cero activo en **PLANE POINTS**.
- El punto 1 y el punto 2 determinan la orientación del eje principal inclinado X (en el eje de la herramienta Z).
- El punto 3 define la inclinación del espacio de trabajo inclinado. En el espacio de trabajo definido se origina la orientación del eje Y, ya que se encuentra en ángulo recto con respecto al eje principal X. Por lo tanto, la posición del punto 3 también determina la orientación del eje de la herramienta y, con ello, la alineación del espacio de trabajo. Para que el eje de la herramienta positivo se muestre fuera de la pieza, el punto 3 debe encontrarse por encima de la línea de unión entre el punto 1 y el punto 2 (regla de la mano derecha).
- El comportamiento de posicionamiento no se puede seleccionar. **Información adicional:** "Determinar el comportamiento de posicionamiento de la función PLANE", Página 434

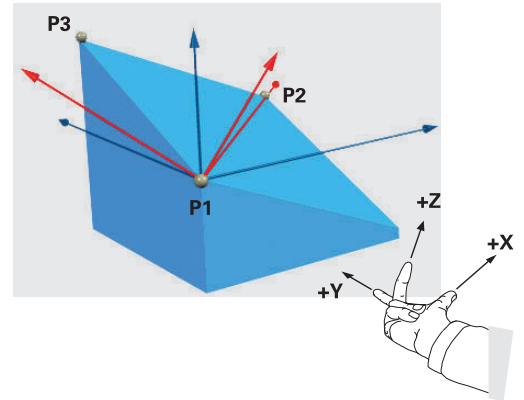

Parámetros de introducción



- ▶ **Coordenada X 1º ¿Punto del plano?:**
coordenada X **P1X** del 1º punto del plano
- ▶ **Coordenada Y 1º ¿Punto del plano?:**
coordenada Y **P1Y** del 1º punto del plano
- ▶ **Coordenada Z 1º ¿Punto del plano?:**
coordenada Z **P1Z** del 1º punto del plano
- ▶ **¿Coordenada X 2º ¿Punto del plano?:**
coordenada X **P2X** del 2º punto del plano
- ▶ **Coordenada Y 2º ¿Punto del plano?:**
coordenada Y **P2Y** del 2º punto del plano
- ▶ **Coordenada Z 2º ¿Punto del plano?:**
coordenada Z **P2Z** del 2º punto del plano
- ▶ **Coordenada X 3º ¿Punto del plano?:**
coordenada X **P3X** del 3º punto del plano
- ▶ **Coordenada Y 3º ¿Punto del plano?:**
coordenada Y **P3Y** del 3º punto del plano
- ▶ **Coordenada Z 3º ¿Punto del plano?:**
coordenada Z **P3Z** del 3º punto del plano
- ▶ Continuar con las propiedades de posicionamiento

Información adicional: "Determinar el comportamiento de posicionamiento de la función PLANE", Página 434

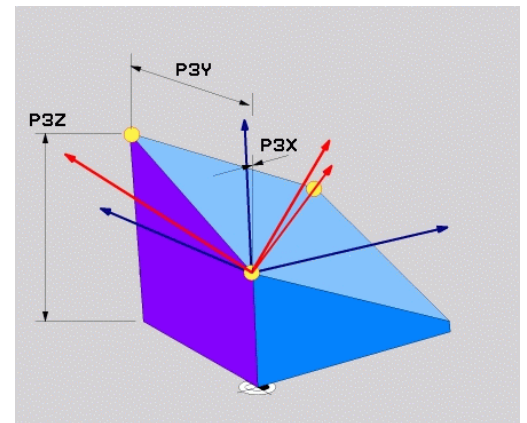
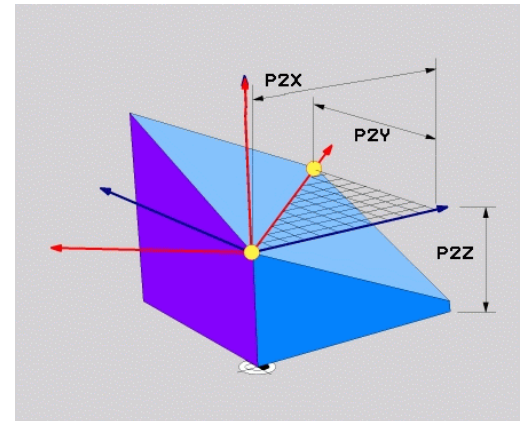
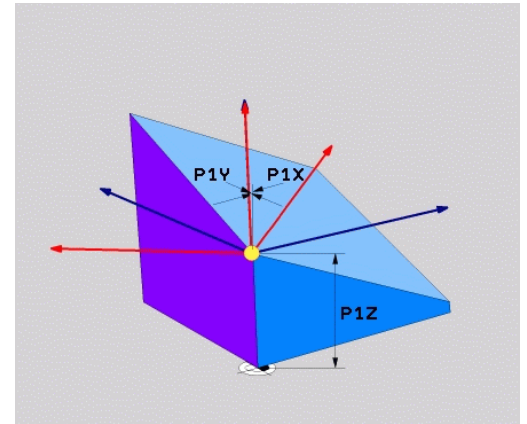

Ejemplo

```
N50 PLANE POINTS P1X+0 P1Y+0 P1Z+20 P2X+30 P2Y+31 P2Z
+20 P3X+0 P3Y+41 P3Z+32.5 .....*
```

Abreviaturas utilizadas

Abreviatura	Significado
POINTS	Inglés points = puntos

Definir el plano de mecanizado mediante un único ángulo espacial incremental: PLANE RELATIV

Aplicación

El ángulo espacial relativo se utiliza cuando un plano de mecanizado inclinado que ya está activo debe volver a inclinarse mediante **un nuevo giro**. Ejemplo: agregar un ángulo de 45° en un plano inclinado



Instrucciones de programación:

- El ángulo definido se aplica siempre al espacio de trabajo activo, independientemente de la función de inclinación utilizada previamente.
- Pueden programarse sucesivamente todas las funciones **PLANE RELATIV** que se quiera.
- Si, después de una función **PLANE RELATIV** desea volver a realizar un retroceso del espacio de trabajo activo previamente, defina la misma función **PLANE RELATIV** con el signo opuesto.
- Si utiliza **PLANE RELATIV** sin inclinaciones previas, **PLANE RELATIV** actúa directamente en el sistema de coordenadas de la pieza. En este caso, inclinará el espacio de trabajo original sobre el ángulo espacial definido de la función **PLANE RELATIV**.
- El comportamiento de posicionamiento no se puede seleccionar. **Información adicional:** "Determinar el comportamiento de posicionamiento de la función PLANE", Página 434

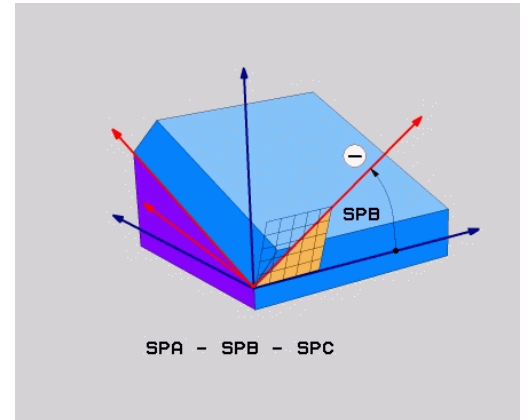

Parámetros de introducción



- ▶ **¿Ángulo incremental?:** Ángulo espacial, en el cual el plano inclinado actualmente activo se ha de volver a rotar. Con la Softkey, seleccionar el eje alrededor del que se debe girar. Rango de introducción: -359.9999° a +359.9999°
- ▶ Continuar con las propiedades de posicionamiento
Información adicional: "Determinar el comportamiento de posicionamiento de la función PLANE", Página 434

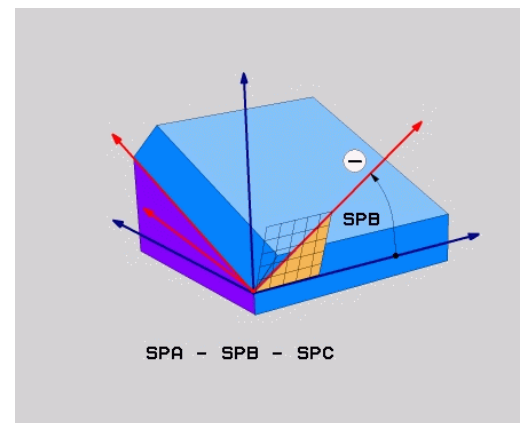

Ejemplo

N50 PLANE RELATIV SPB-45*

Abreviaturas utilizadas

Abreviatura	Significado
RELATIVO	Inglés relative = referido a

Plano de mecanizado mediante ángulo del eje: PLANE AXIAL

Aplicación

La función **PLANE AXIAL** define tanto la inclinación y alineación del plano de mecanizado como también las coordenadas nominales de los ejes giratorios.

i **PLANE AXIAL** también está disponible en combinación con un solo eje giratorio.

La introducción de coordenadas teóricas (introducción del ángulo del eje) ofrece la ventaja de una posición de inclinación definida mediante la introducción de las posiciones del eje. Las introducciones de ángulos espaciales cuentan frecuentemente con varias soluciones matemáticas sin definiciones adicionales. Sin utilizar un sistema CAM, en general la introducción de ángulos del eje es cómoda solamente si se combina con los ejes giratorios dispuestos en ángulo recto.

⚙️ Rogamos consulte el manual de la máquina.

Si las definiciones de ángulos espaciales de su máquina lo permiten, puede seguir programando después de **PLANE AXIAL** también con **PLANE RELATIV**.

i Instrucciones de programación:

- Los ángulos del eje deben corresponder con los ejes disponibles de la máquina. Si programa ángulos del eje para ejes giratorios no disponibles, el control numérico emitirá un mensaje de error.
- Restablezca la función **PLANE AXIAL** mediante la función **PLANE RESET**. La introducción 0 solo restablece el ángulo del eje, pero no desactiva la función de inclinación.
- Los ángulos del eje de la función **PLANE AXIAL** actúan modalmente. Si programa un ángulo del eje incremental, el control numérico suma este valor al ángulo del eje activo actualmente. Si programa en dos funciones **PLANE AXIAL** consecutivas dos ejes giratorios diferentes, el nuevo espacio de trabajo resultará de ambos ángulos del eje definidos.
- Las funciones **SYM (SEQ)**, **TABLE ROT** y **COORD ROT** no tienen ningún efecto en combinación con **PLANE AXIAL**.
- La función **PLANE AXIAL** no compensa los giros básicos.

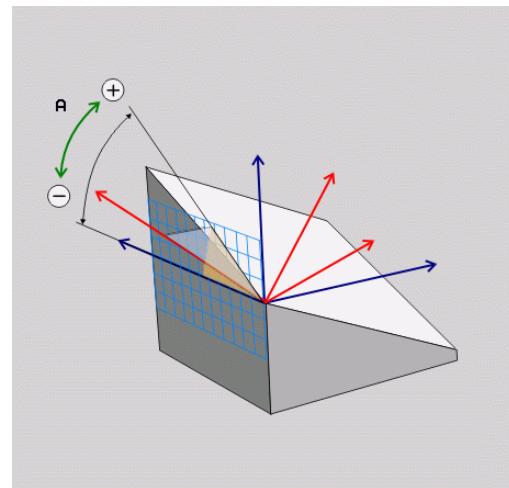

Parámetros de introducción

Ejemplo

N50 PLANE AXIAL B-45*

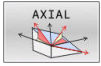

- ▶ **¿Ángulo eje A?:** ángulo de eje, **sobre el cual** debe girarse el eje A. Si el valor del ángulo se ha introducido incrementalmente, la rotación del eje A se efectúa **sobre** el valor introducido partiendo de la posición actual. Campo de introducción: $-99999,9999^\circ$ a $+99999,9999^\circ$
- ▶ **¿Ángulo eje B?:** ángulo de eje, **sobre el cual** debe girarse el eje B. Si el valor del ángulo se ha introducido incrementalmente, la rotación del eje B se efectúa **sobre** el valor introducido partiendo de la posición actual. Campo de introducción: $-99999,9999^\circ$ a $+99999,9999^\circ$
- ▶ **¿Ángulo eje C?:** ángulo de eje, **sobre el cual** debe girarse el eje C. Si el valor del ángulo se ha introducido incrementalmente, la rotación del eje C se efectúa **sobre** el valor introducido partiendo de la posición actual. Campo de introducción: $-99999,9999^\circ$ a $+99999,9999^\circ$
- ▶ Continuar con las propiedades de posicionamiento
Información adicional: "Determinar el comportamiento de posicionamiento de la función PLANE", Página 434

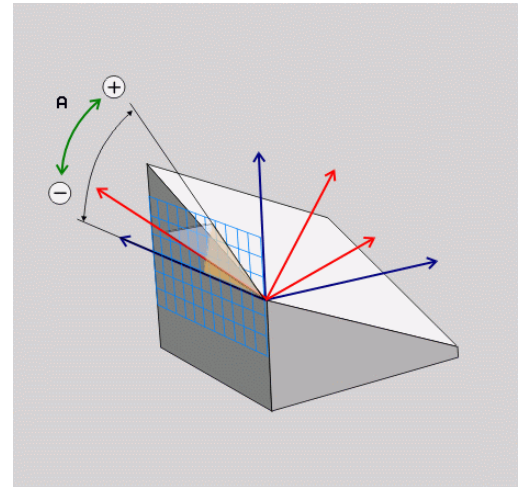

Abreviaturas utilizadas

Abreviatura	Significado
AXIAL	Inglés axial = en forma de eje

Determinar el comportamiento de posicionamiento de la función PLANE

Resumen

Independientemente de que función PLANE se utilice para la definición del plano de mecanizado inclinado están disponibles las siguientes funciones para el comportamiento del posicionamiento:

- Inclinación automática
- Selección de posibilidades de pivotación alternativa (no con **PLANE AXIAL**)
- Selección del tipo de transformación (no con **PLANE AXIAL**)

INDICACIÓN

¡Atención: Peligro de colisión!

El ciclo **28 ESPEJO** puede actuar de diversas formas en combinación con la función **Inclinar plano de trabajo**. Aquí son decisivas las secuencias de programación, los ejes reflejados y la función de inclinación utilizada. Durante el proceso de inclinación y el subsiguiente mecanizado existe riesgo de colisión.

- ▶ Comprobar el proceso y las posiciones con la simulación gráfica
- ▶ Probar con cuidado el programa NC o el segmento del programa en el modo de funcionamiento **Ejecución frase a frase**

Ejemplos

- 1 Ciclo **28 ESPEJO** programado antes de la función de inclinación sin ejes giratorios:
 - La inclinación de la función **PLANE** utilizada se reflejará (excepto **PLANE AXIAL**)
 - La simetría tiene efecto tras la inclinación con **PLANE AXIAL** o el ciclo **G80**
- 2 Ciclo **28 ESPEJO** programado antes de la función de inclinación con un eje giratorio:
 - El eje giratorio reflejado no tiene repercusión en la inclinación de la función **PLANE** utilizada, solo se reflejará el desplazamiento del eje giratorio

Inclinación automática MOVE/TURN/STAY

Después de haberse introducido todos los parámetros para la definición del plano, debe determinarse como el control numérico debe inclinar los ejes basculantes en los valores del eje calculados. La introducción es obligatoriamente necesaria.

El control numérico ofrece las posibilidades siguientes de inclinar los ejes de giro a los valores de eje calculados:

- | | |
|---|--|
| <div style="border: 1px solid gray; background-color: #f0f0f0; padding: 2px; width: fit-content; margin-bottom: 10px;">MOVE</div> | <ul style="list-style-type: none"> ▶ La función PLANE debe inclinar automáticamente los ejes basculantes a los valores del eje calculados, en donde no debe variar la posición relativa entre la pieza y la herramienta. ➢ El control numérico ejecuta un movimiento de compensación en los ejes lineales. |
| <div style="border: 1px solid gray; background-color: #f0f0f0; padding: 2px; width: fit-content; margin-bottom: 10px;">TURN</div> | <ul style="list-style-type: none"> ▶ La función PLANE debe inclinar automáticamente los ejes basculantes a los valores del eje calculados, en donde solo se posicionan los ejes basculantes. ➢ El control numérico no ejecuta ningún movimiento de compensación en los ejes lineales. |
| <div style="border: 1px solid gray; background-color: #f0f0f0; padding: 2px; width: fit-content; margin-bottom: 10px;">STAY</div> | <ul style="list-style-type: none"> ▶ Se inclinan los ejes basculantes a continuación en una frase de datos de posicionamiento separada |

Si se ha seleccionado la opción **MOVE** (Función **PLANE** debe realizarse la inclinación automáticamente con movimiento de compensación), ¿están aún los dos parámetros descritos a continuación **Distancia del punto de giro del extremo de la herramienta** y **Avance? F=** a definir.

Si se ha seleccionado la opción **TURN** (la función **PLANE** debe inclinarse automáticamente sin movimiento de compensación), ¿es aún el parámetro explicado a continuación **avance? F=** a definir.

Alternativamente a un avance **F** definido directamente según el valor numérico, puede ejecutar el movimiento de inclinación también con **FMAX** (marcha rápida) o **FAUTO** (avance de la frase **T**).

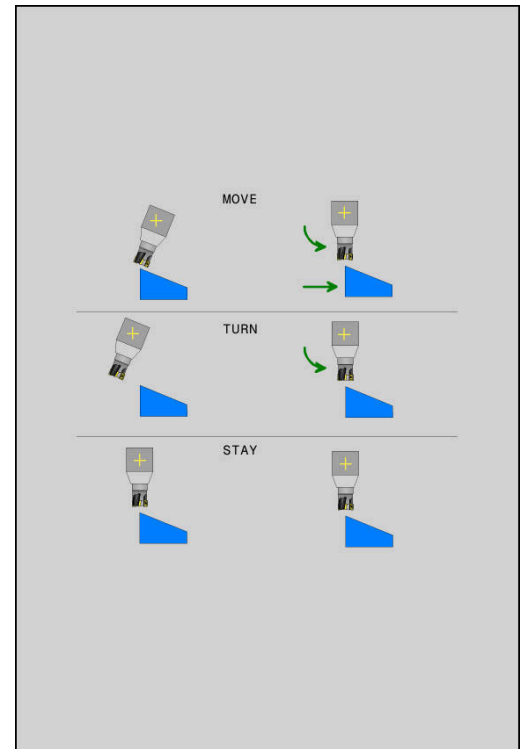

Si se utiliza la función **PLANE** en combinación con **STAY**, entonces deben inclinarse los ejes giratorios en una frase separada de posicionamiento después de la función **PLANE**.

- ▶ **Distancia del punto de giro del extremo de la herramienta** (incremental): mediante el parámetro **DIST** se desplaza el punto de giro del movimiento de inclinación en referencia a la posición actual del extremo de la herramienta.
 - Si la herramienta antes de inclinarse ya está a la distancia de la pieza que se ha introducido, después de la inclinación, la herramienta queda, visto relativamente, en la misma posición (véase la figura del centro a la derecha, **1** = DIST)
 - Si la herramienta antes de inclinarse no está a la distancia de la pieza que se ha introducido, después de la inclinación, la herramienta queda, visto relativamente, desplazada respecto de la posición original (véase la figura inferior derecha, **1** = DIST)
- ▶ El control numérico inclina la herramienta (la mesa) sobre el extremo de la herramienta.
- ▶ **Avance? F=**: Velocidad de la trayectoria, con la que la herramienta debe inclinarse
- ▶ **¿Longitud del retroceso en el eje de la herramienta?**: recorrido de retroceso **MB** que el control numérico aproxima **antes del proceso de inclinación**, actúa de forma incremental desde la posición actual de la herramienta en la dirección del eje de la herramienta activa. **MB MAX** retira la herramienta hasta justo delante del interruptor final de software

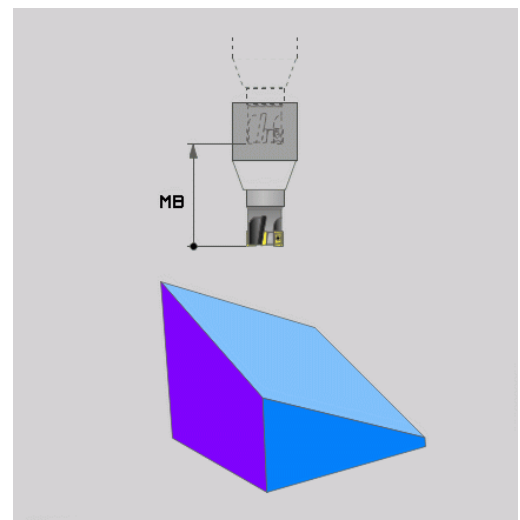
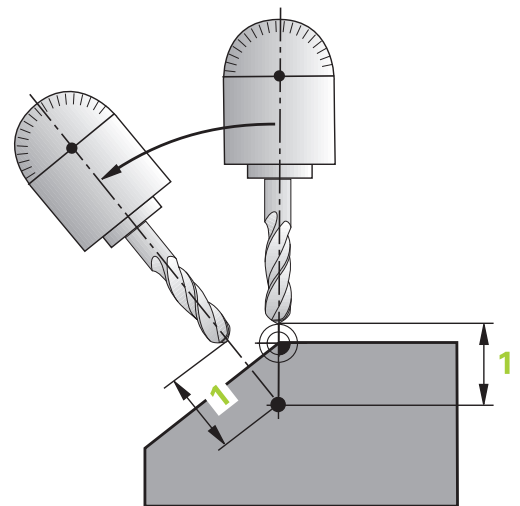
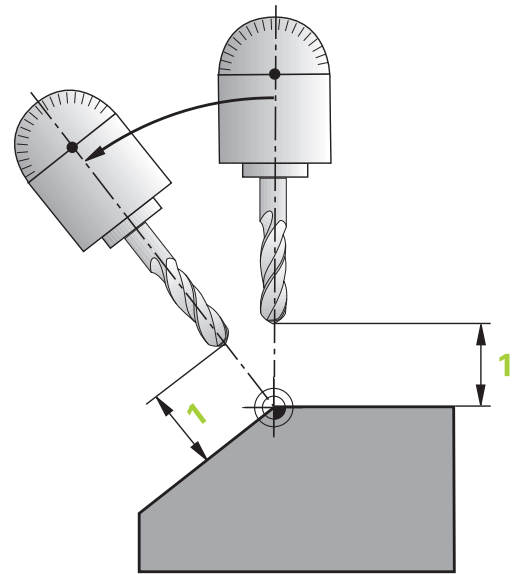

Inclinación de los ejes basculantes en una frase NC separada

Si se quiere inclinar los ejes basculantes en una frase de posicionamiento separada (opción **STAY** seleccionada), debe procederse de la siguiente manera:

INDICACIÓN**¡Atención: Peligro de colisión!**

El control numérico no lleva a cabo ninguna comprobación automática de colisiones entre la herramienta y la pieza de trabajo. Si el posicionamiento previo es incorrecto o erróneo antes de la inclinación, existe riesgo de colisión durante el movimiento de inclinación.

- ▶ Programar una posición segura antes de la inclinación
 - ▶ Probar con cuidado el programa NC o el segmento del programa en el modo de funcionamiento **Ejecución frase a frase**
-
- ▶ Seleccionar cualquier función **PLANE**, definir Inclinar automáticamente con **STAY**. Durante la ejecución, el control numérico calcula los valores de posición de los ejes giratorios disponibles en la máquina y los almacena en los parámetros del sistema **Q120** (eje A), **Q121** (eje B) y **Q122** (eje C)
 - ▶ Definir frase de posicionamiento con los valores angulares calculados por el control numérico

Ejemplo: compensar la máquina con mesa giratoria C y mesa basculante A en un ángulo espacial B+45°

...	
N10 G00 Z+250 G40*	Posicionar a la altura de seguridad
N20 PLANE SPATIAL SPA+0 SPB+45 SPC+0 STAY*	Definir y activar la función PLANE
N30 G01 A+Q120 C+Q122 F2000*	Posicionar el eje giratorio con los valores calculados por el control numérico
...	Definir el mecanizado en el plano inclinado

Selección de opciones de inclinación SYM (SEQ) +/-

A partir de la posición del espacio de trabajo que usted ha definido, el control numérico debe calcular la posición adecuada del eje giratorio disponible en su máquina. Por lo general aparecen siempre dos posibles soluciones.

Para la selección de una de las posibilidades de solución posibles, el control numérico ofrece dos variantes: **SYM** y **SEQ**. Las variantes se seleccionan con la ayuda de softkeys. **SYM** es la variante estándar. La introducción de **SYM** o **SEQ** es opcional.

SEQ parte de la posición básica (0°) del eje maestro. El eje maestro es el primer eje de giro partiendo de la herramienta o el último eje de giro partiendo de la mesa (dependiendo de la configuración de la máquina) Si existen ambas posibilidades de solución en la zona positiva o negativa, el control numérico emplea automáticamente la solución más próxima (recorrido más corto). Si se precisa la segunda posibilidad de solución, debe posicionarse previamente el eje maestro, o bien antes de inclinar el espacio de trabajo (en la zona de la segunda posibilidad de solución) o bien trabajar con **SYM**

SYM emplea, a diferencia de **SEQ**, el punto de reflexión del eje maestro como referencia. Cada eje maestro posee dos posiciones de reflexión, que están desfasadas 180° entre sí (en parte solo una posición de reflexión en la zona de desplazamiento).

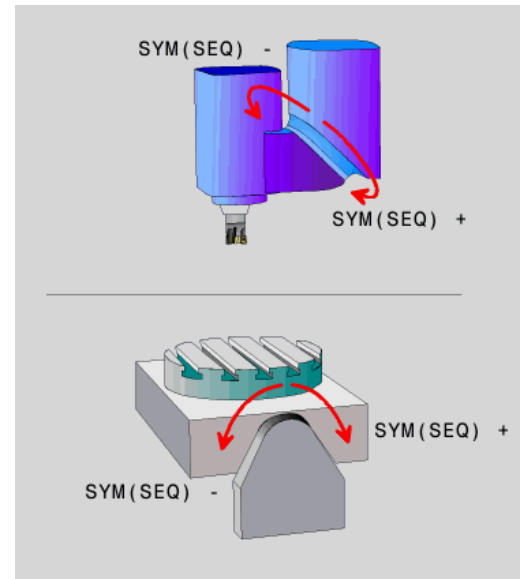

i Determinar el punto de reflexión procediendo del modo siguiente:

- ▶ Ejecutar **PLANE SPATIAL** con un ángulo espacial cualquiera y **SYM+**
- ▶ Guardar el ángulo de eje del eje maestro en un parámetro Q, p. ej. -80
- ▶ Repetir la función **PLANE SPATIAL** con **SYM-**
- ▶ Guardar el ángulo de eje del eje maestro en un parámetro Q, p. ej. -100
- ▶ Formar valor medio, p. ej. -90
El valor medio corresponde al punto de reflexión.

Referencia para SEQ

Referencia para SYM

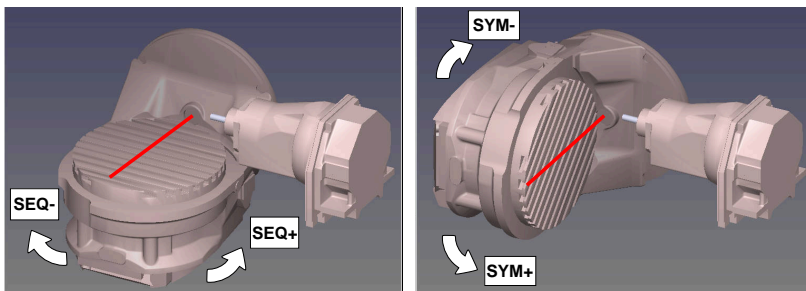

Con la ayuda de la función **SYM**, seleccionar una posibilidad de solución referida al punto de reflexión del eje maestro:

- **SYM+** posiciona el eje maestro en el semiespacio positivo partiendo del punto de reflexión
- **SYM-** posiciona el eje maestro en el semiespacio negativo partiendo del punto de reflexión

Con la ayuda de la función **SEQ**, seleccionar una de las posibilidades de solución referida a la posición básica del eje maestro:

- **SEQ+** posiciona el eje maestro en la zona de inclinación positiva partiendo de la posición básica
- **SEQ-** posiciona el eje maestro en la zona de inclinación negativa partiendo de la posición básica

Si la solución que se ha elegido mediante **SYM (SEQ)** no se encuentra en la zona de desplazamiento de la máquina, el control numérico emite el mensaje de error **Ángulo no permitido**.



Si se utiliza con **PLANE AXIAL**, la función **SYM (SEQ)** no tiene ningún efecto.

Si no se define **SYM (SEQ)** el control numérico calcula la solución de la forma siguiente:

- 1 Determinar si ambas posibilidades de solución se encuentran en la zona de desplazamiento del eje giratorio
- 2 Dos posibilidades de solución: partiendo de la posición actual del eje de giro, seleccionar la variante de solución con el recorrido más corto
- 3 Una posibilidad de solución: seleccionar la única solución
- 4 Ninguna posibilidad de solución: Emitir mensaje de error **Ángulo no permitido**

Ejemplos

Máquina con mesa giratoria C y mesa basculante A Función programada: PLANE SPATIAL SPA+0 SPB+45 SPC+0

Contacto de final de carrera	Posición de partida	SYM = SEQ	Resultado posición del eje
Ninguno	A+0, C+0	no progr.	A+45, C+90
Ninguno	A+0, C+0	+	A+45, C+90
Ninguno	A+0, C+0	-	A-45, C-90
Ninguno	A+0, C-105	no progr.	A-45, C-90
Ninguno	A+0, C-105	+	A+45, C+90
Ninguno	A+0, C-105	-	A-45, C-90
$-90 < A < +10$	A+0, C+0	no progr.	A-45, C-90
$-90 < A < +10$	A+0, C+0	+	Mensaje de error
$-90 < A < +10$	A+0, C+0	-	A-45, C-90

Máquina con mesa giratoria B y mesa basculante A (contacto de final de carrera A +180 y -100). Función programada: PLANE SPATIAL SPA-45 SPB+0 SPC+0

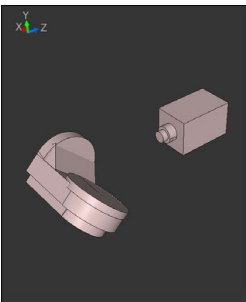
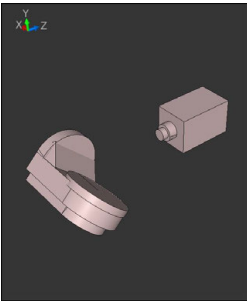
SYM	SEQ	Resultado posición del eje	Vista de la cinemática
+		A-45, B+0	
-		Mensaje de error	Sin solución en campo limitado
	+	Mensaje de error	Sin solución en campo limitado
	-	A-45, B+0	

i La posición del punto de reflexión depende de la cinemática. Si se modifica la cinemática (p. ej., cambio de cabezal), cambia la posición del punto de reflexión.

Dependiendo de la cinemática, el sentido de giro positivo de **SYM** no se corresponde con el sentido de giro positivo de **SEQ**. Por lo tanto, antes de la programación debe determinarse en cada máquina la posición del punto de reflexión y el sentido de giro de **SYM**.

Selección del tipo de transformación

Los tipos de transformación **COORD ROT** y **TABLE ROT** influyen en la orientación del sistema de coordenadas del plano de mecanizado mediante la posición del eje de un denominado eje rotativo libre.

La introducción de **COORD ROT** o **TABLE ROT** es opcional.

Un eje rotativo cualquiera se convierte en un eje rotativo libre en la constelación siguiente:

- el eje rotativo no tiene ningún efecto sobre la colocación de la herramienta, ya que el eje de rotación y el eje de la herramienta en la situación inclinada están paralelos
- en la cadena cinemática partiendo de la pieza, el eje rotativo es el primer eje rotativo

Por consiguiente, el efecto de los tipos de transformación **COORD ROT** y **TABLE ROT** depende de los ángulos espaciales programados y de la cinemática de la máquina.

i Instrucciones de programación

- Si en una situación inclinada no se origina ningún eje rotativo libre, los tipos de transformación **COORD ROT** y **TABLE ROT** no tienen ningún efecto.
- En la función **PLANE AXIAL**, los tipos de transformación **COORD ROT** y **TABLE ROT** no tienen ningún efecto

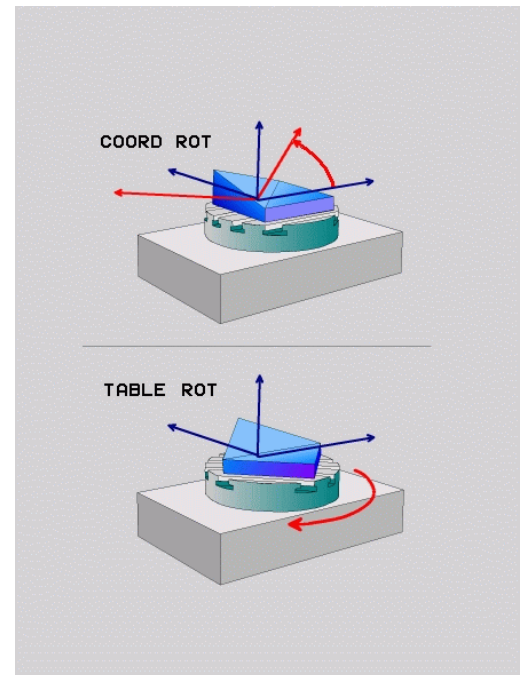



Efecto con un eje rotativo libre



Instrucciones de programación

- Para el comportamiento del posicionamiento mediante los tipos de transformación **COORD ROT** y **TABLE ROT** es irrelevante si el eje giratorio es una mesa o un cabezal.
- La posición de eje resultante del eje rotativo libre depende, entre otras cosas, de un giro básico activo
- La orientación del sistema de coordenadas del espacio de trabajo depende además de una rotación programada, p. ej., con la ayuda del ciclo **G73 GIRO**.

Softkey	Función
	<p>COORD ROT:</p> <ul style="list-style-type: none"> > El control numérico posiciona el eje rotativo libre en 0 > El control numérico orienta el sistema de coordenadas del plano de mecanizado según el ángulo espacial programado
	<p>TABLE ROT con:</p> <ul style="list-style-type: none"> ■ SPA y SPB igual a 0 ■ SPC igual o distinto de 0 > El control numérico orienta el eje rotativo libre según el ángulo espacial programado > El control numérico orienta el sistema de coordenadas del plano de mecanizado según el sistema de coordenadas básico <p>TABLE ROT con:</p> <ul style="list-style-type: none"> ■ Por lo menos SPA o SPB distinto de 0 ■ SPC igual o distinto de 0 > El Control numérico no posiciona el eje rotativo libre, la posición existente antes de inclinar el plano de mecanizado se mantiene > Puesto que la pieza no se ha posicionado conjuntamente, el Control numérico orienta el sistema de coordenadas del plano de mecanizado según el ángulo espacial programado



Si no se ha seleccionado ningún tipo de transformación, para las funciones **PLANE** el control numérico emplea el tipo de transformación **COORD ROT**

Ejemplo

El siguiente ejemplo muestra el efecto del tipo de transformación **TABLE ROT** en combinación con un eje rotativo libre.

...	
N60 G00 B+45 R0*	Posicionamiento previo del eje giratorio
N70 PLANE SPATIAL SPA-90 SPB+20 SPC+0 TURN F5000 TABLE ROT*	Inclinación del plano de mecanizado
...	

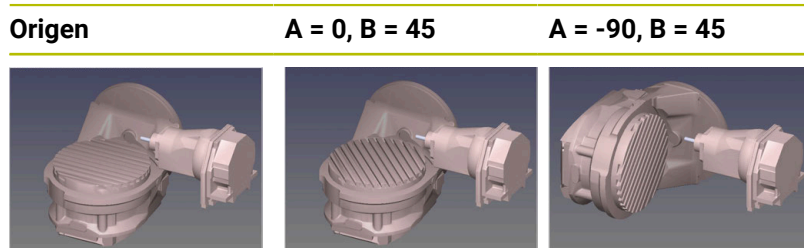

- > El Control numérico posiciona el eje B en el ángulo del eje B+45
- > En la situación de inclinación programada con SPA-90, el eje B se convierte en el eje rotativo libre
- > El Control numérico no posiciona el eje rotativo libre, la posición del eje B existente antes de inclinar el plano de mecanizado se mantiene
- > Puesto que la pieza no se ha posicionado conjuntamente, el Control numérico orienta el sistema de coordenadas del plano de mecanizado según el ángulo espacial programado SPB+20

Inclinar espacio de trabajo sin ejes rotativos



Rogamos consulte el manual de la máquina.
El constructor de la máquina debe habilitar y adaptar esta función.
El fabricante debe tener en cuenta el ángulo exacto en la descripción de la cinemática, p. ej. un cabezal angular montado.

También puede alinear sin ejes giratorios el espacio de trabajo programado perpendicular a la herramienta, p. ej. para adaptar el espacio de trabajo a un cabezal angular montado.

Con la función **PLANE SPATIAL** y el comportamiento de posicionamiento **STAY** se inclina el espacio de trabajo del ángulo introducido por el fabricante.

Ejemplo de cabezal angular integrado con dirección fija **Y** de la herramienta:

Ejemplo

N110 T 5 G17 S4500*

N120 PLANE SPATIAL SPA+0 SPB-90 SPC+0 STAY*



El ángulo de inclinación debe coincidir exactamente con el ángulo de la herramienta; de no ser así, el control numérico emite un mensaje de error.

11.3 Funciones adicionales para ejes de giro

Avance en mm/min en los ejes giratorios A, B, C: M116 (opción #8)

Comportamiento estándar

El control numérico interpreta el avance programado en un eje giratorio en grados/min (en programas en mm y también el programas en pulgadas). Por consiguiente, el avance de trayectoria depende de la distancia entre el centro de la herramienta y el centro del eje giratorio.

Cuanto mayor sea la distancia mayor es el avance.

Avance en mm/min en ejes giratorios con M116



Rogamos consulte el manual de la máquina.

Con respecto a los cabezales angulares, tener en cuenta el fabricante define la geometría de la máquina en la descripción de la cinemática. Si se utiliza un cabezal angular para el mecanizado, se deberá seleccionar la cinemática adecuada.



Instrucciones de programación:

- La función **M116** puede utilizarse con ejes de la mesa y ejes del cabezal.
- La función **M116** también actúa cuando la función **Inclinar plano de trabajo** está activa.

El control numérico interpreta el avance programado en un eje giratorio en mm/min (o 1/10 pulgadas/min). El control numérico calcula cada vez al principio de la frase el avance para esta frase NC. El avance no se modifica mientras se ejecuta la frase NC, incluso cuando la herramienta se dirige al centro del eje giratorio.

Funcionamiento

M116 tiene efecto en el plano de mecanizado. Puede restablecer **M116** con **M117**. Al final del programa **M116** no tiene efecto.

M116 actúa al principio de la frase.

Desplazamiento de los ejes de giro con recorrido optimizado: M126

Comportamiento estándar

M126 actúa exclusivamente en ejes de módulo.

En ejes de módulo, la posición del eje empieza tras rebasarse la longitud del módulo de 0°-360° volviendo al valor inicial 0°. Este es el caso en ejes giratorios sin fin mecánicamente.

En ejes no módulo, el giro máximo está limitado mecánicamente. La indicación de posición del eje de giro no conmuta volviendo al valor inicial p. ej. 0°-540°.



Rogamos consulte el manual de la máquina.

El comportamiento de posición de los ejes giratorios es una función que depende de la máquina.

Con el parámetro de máquina **isModulo** (n.º 300102), el fabricante define si el eje rotativo es un eje de módulo.

Con el parámetro de máquina opcional **shortestDistance** (n.º 300401), el fabricante define si el control numérico posiciona por defecto el eje rotativo con el recorrido más corto. Cuando los recorridos son idénticos en ambas direcciones, los ejes rotativos se pueden posicionar previamente e influir así en el sentido de giro. Además, dentro de las funciones **PLANE** se puede seleccionar una solución de inclinación.

Información adicional: "Selección de opciones de inclinación SYM (SEQ) +/-", Página 438

Comportamiento sin M126:

Sin **M126**, el control numérico desplaza por el recorrido largo un eje de giro cuya indicación de posición se reduce un valor inferior a 360°.

Ejemplos:

Posición real	Posición nominal	Recorrido
350°	10°	-340°
10°	340°	+330°

Comportamiento con M126

Con **M126** el control numérico desplaza por el recorrido corto un eje de giro cuya indicación de posición se reduce a un valor inferior a 360°.

Ejemplos:

Posición real	Posición nominal	Recorrido
350°	10°	+20°
10°	340°	-30°

Funcionamiento

M126 actúa al inicio de la frase.

M127 y un final de programa reponen **M126**.

Reducir la visualización del eje giratorio a un valor por debajo de 360°: M94

Comportamiento estándar

M94 actúa únicamente en ejes rollover cuyo contador real permita valores superiores a 360°.

El control numérico desplaza la herramienta desde el valor angular actual hasta el valor angular programado.



Rogamos consulte el manual de la máquina.

Con el parámetro de máquina **isModulo** (n.º 300102), el fabricante define si el contaje de módulo se utiliza para un eje rollover.

Con el parámetro de máquina opcional **shortestDistance** (n.º 300401), el fabricante define si el control numérico posiciona por defecto el eje rotativo con el recorrido más corto. Cuando los recorridos son idénticos en ambas direcciones, los ejes rotativos se pueden posicionar previamente e influir así en el sentido de giro. Además, dentro de las funciones **PLANE** se puede seleccionar una solución de inclinación.

Información adicional: "Selección de opciones de inclinación SYM (SEQ) +/-", Página 438

Ejemplo:

Valor actual del ángulo:	538°
Valor programado del ángulo:	180°
Recorrido real:	-358°

Comportamiento con M94

El control numérico reduce al principio de la frase el valor angular actual a un valor por debajo de 360° y, a continuación, lo desplaza hasta el valor programado. Si hay varios ejes giratorios activos, **M94** reduce la indicación de todos los ejes giratorios. Alternativamente, puede introducir un eje giratorio después de **M94**. El control numérico reduce entonces solamente la indicación de este eje.

Si ha introducido un límite de desplazamiento o hay algún final de carrera de software activo, **M94** no tiene función para el eje respectivo.

N210 M94*	; Reducir los valores de visualización de todos los ejes rotativos activos
N210 M94 C*	; Reducir el valor de visualización del eje C
M110 G00 C+180 M94*	; Redondear los valores de visualización de todos los ejes giratorios activados y a continuación desplazar el eje C al valor programado

Funcionamiento

M94 solo actúa en la frase NC en la que se programa **M94**.

M94 actúa al principio de la frase.

Elección de ejes basculantes: M138

Comportamiento estándar

Con la función **Inclinar plano de trabajo**, el control numérico tiene en cuenta los ejes rotativos que ha establecido el fabricante en los parámetros de máquina.

Comportamiento con M138

En las funciones especificadas anteriormente, el control numérico solo tiene en cuenta los ejes basculantes que ha definido con **M138**.



Rogamos consulte el manual de la máquina.

Si se limita el número de ejes rotativos con la función **M138**, las posibilidades de pivotación de la máquina pueden verse limitadas. Su fabricante determina si el control numérico tiene en cuenta el ángulo del eje de los ejes seleccionados o si lo fija en 0.

Funcionamiento

M138 se activa al inicio de la frase.

Puede restablecer **M138** programando de nuevo **M138** sin indicación de ejes basculantes.

Ejemplo

Para las funciones mencionadas previamente tener en cuenta solamente el eje basculante C.

```
N110 G00 Z+100 G40 M138 C* ; Definir la contemplación del eje C
```

11.4 Procesado de programas CAM

En el caso de que se desee elaborar programas NC externamente mediante un sistema CAM, es preciso considerar las recomendaciones que figuran en las secciones siguientes. De este modo, es posible aprovechar del mejor modo posible la capacidad de guiado del movimiento del control numérico, y generalmente obtener una mejor calidad superficial de las piezas de trabajo en tiempos de mecanizado todavía más cortos. A pesar de las altas velocidades de mecanizado, el control numérico alcanza una precisión del contorno muy alta. La base para ello es el sistema operativo en tiempo real HEROS 5 en combinación con la función **ADP** (Advanced Dynamic Prediction) de TNC 320. Con ello el control numérico puede procesar perfectamente programas NC con una alta densidad de puntos.

Del modelo 3D al programa NC

A continuación, se muestra cómo puede simplificarse el proceso para la elaboración de un programa NC a partir de un modelo CAD:

- ▶ **CAD: Creación de modelos**
Los departamentos de diseño proporcionan un modelo 3D de la pieza a mecanizar. Idealmente, el modelo tridimensional se diseña para una tolerancia promedio.
- ▶ **CAM: Generación de trayectoria, Corrección de herramienta**
El programador CAM determina las estrategias de mecanizado para las zonas de la pieza que se deben mecanizar. El sistema CAM calcula, a partir de las superficies del modelo CAD, las trayectorias de movimiento de la herramienta. Dichas trayectorias de la herramienta comprenden puntos individuales, calculados por el sistema CAM, de modo que las superficies a mecanizar se aproximen del mejor modo posible según los valores del error cordal y tolerancia prefijados. De este modo, se elabora un programa NC independiente de la máquina, el CLDATA (cutter location data). Un postprocesador elabora a partir del CLDATA un programa NC específico para la máquina y el control numérico, que es capaz de procesar el control numérico CNC. El postprocesador se adapta referido a la máquina y al Control numérico. El postprocesador es el elemento de unión central entre el sistema CAM y el control numérico CNC.



Dentro de la sintaxis **BLK FORM FILE** pueden integrarse modelos 3D en formato STL como pieza en bruto y pieza acabada.

Información adicional: "Definición de la pieza en bruto: G30/G31", Página 101

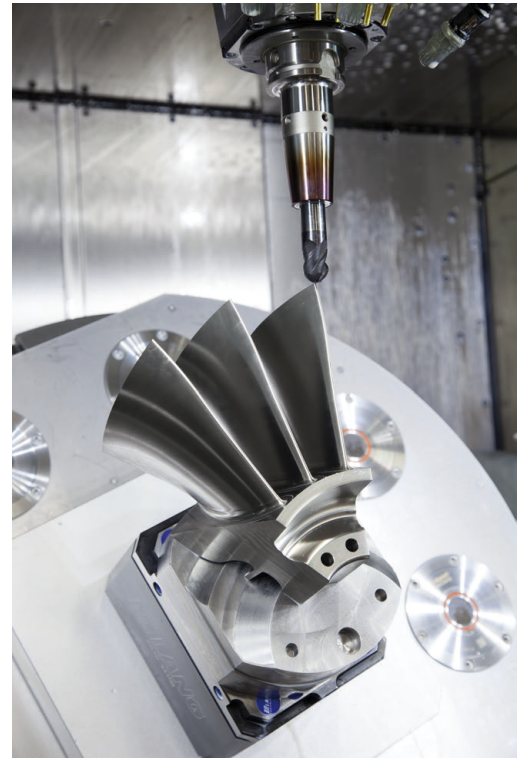

- ▶ **Control numérico: guiado del movimiento, supervisión de la tolerancia, perfil de velocidad**

A partir de los puntos definidos en el programa NC, el control numérico calcula los movimientos de los distintos ejes de la máquina y el perfil de velocidad requerido. A este respecto, unas potentes funciones de filtrado procesan y alisan el contorno, de modo que el control numérico cumpla con la desviación máxima admisible de la trayectoria.

- ▶ **Mechatronik: regulación del avance, técnica de accionamiento, máquina**

Con la ayuda del sistema de accionamiento, la máquina convierte los movimientos calculados por el control numérico y los perfiles de velocidad en movimientos de herramienta reales.

Tener en cuenta en la configuración del postprocesador

En la configuración del postprocesador, tener en cuenta los puntos siguientes:

- Para las posiciones de ejes poner por lo menos cuatro decimales en la salida de datos. De este modo, mejora la calidad de los datos NC y se previenen errores de redondeo, que repercuten notablemente en la superficie de la pieza de trabajo. La salida con cinco decimales puede proporcionar una mejor calidad superficial para componentes ópticos y componentes con radios muy grandes (pequeñas curvaturas), como p. ej. moldes en el sector del automóvil.
- En el mecanizado con vectores normales a la superficie (frases LN, únicamente en programación de diálogos en lenguaje conversacional), poner siempre exactamente siete decimales en la salida de datos.
- Evitar las frases NC incrementales consecutivas, ya que de lo contrario se puede ir sumando en la entrega las tolerancias de las frases NC individuales
- Ajustar la tolerancia en el ciclo **G62** de modo que en el comportamiento estándar sea al menos el doble de grande que el error cordal definido en el sistema CAM. Considerar asimismo las notas de advertencia en la descripción de las funciones del ciclo **G62**
- Un valor del error cordal demasiado elevado en el programa CAM, en función de la correspondiente curvatura del contorno, puede ocasionar distancias de frases NC demasiado largas con sus respectivas grandes variaciones de dirección. Durante la ejecución, procediendo de dicho modo podrían producirse problemas de avance en las transiciones de frase. Si se producen aceleraciones regulares (activación de fuerzas), condicionadas a los problemas de avance de un programa NC no homogéneo, se podrían excitar vibraciones no deseadas de la estructura de la máquina
- En lugar de frases rectas, los puntos de la trayectoria calculados por el sistema CAM se pueden unir asimismo con frases circulares. El control numérico calcula círculos de forma interna exactamente como se haya definido en el formato de entrada de datos
- No emitir puntos intermedios en trayectorias rectilíneas exactas. Los puntos intermedios que no se encuentran exactamente en las trayectorias rectilíneas, podrían repercutir notablemente en la superficie de la pieza de trabajo
- En las transiciones de curvatura (esquinas), se debe disponer únicamente un punto de datos del NC
- Evitar siempre las distancias cortas de frases. En el sistema CAM, las distancias cortas de frases se originan por fuertes variaciones de la curvatura del contorno y al mismo tiempo valores muy pequeños de error cordal. Las trayectorias exactamente rectilíneas no requieren distancias cortas de frases, que a menudo se producen debido a la emisión constante de puntos del sistema CAM

- Evitar una distribución exactamente síncrona de puntos sobre superficies con curvatura homogénea, dado que este modo se podrían proyectar muestras sobre la superficie de la pieza de trabajo
- En el caso de programas de 5 ejes simultáneos: evitar la emisión doble de posiciones, si estos se diferencian únicamente por una posición distinta de la herramienta
- Evitar emitir el valor de avance siempre en cada una de las frases NC. Esto podría repercutir de forma perjudicial en el perfil de velocidad del control numérico
- Cuando una llamada de subprograma y una definición de subprograma están separadas por varias frases NC, se pueden producir interrupciones del cálculo. Utilizar las siguientes opciones para evitar, p. ej., marcas de corte provocadas por la interrupción:
 - Programar subprogramas con posiciones para la retirada al principio del programa. El control numérico ya sabe dónde se encuentra el subprograma cuando este se llama más tarde.
 - Excluir las posiciones de mecanizado o transformaciones de coordenadas en un programa NC independiente. De este modo, el control numérico solo tiene que llamar las posiciones de seguridad y transformaciones de coordenadas en el programa NC, por ejemplo.

Configuraciones útiles para los operarios de la máquina:

- Para una simulación gráfica realista, utilizar modelos 3D en formato STL como pieza en bruto y pieza acabada
Información adicional: "Definición de la pieza en bruto: G30/G31", Página 101
- A fin de estructurar mejor programas NC de grandes dimensiones, utilizar la función de estructuración del control numérico
Información adicional: "Estructurar programas NC", Página 213
- A fin de documentar el programa NC, utilizar la función de comentarios del control numérico
Información adicional: "Añadir comentarios", Página 209
- A fin de mecanizar orificios y geometrías sencillas de cajas, utilizar los numerosos ciclos disponibles del control numérico
Información adicional: Manual de instrucciones **Programar ciclos de mecanizado**
- En encajes, emitir los contornos con corrección del radio de la herramienta **RL/RR**. De este modo, el operario de la máquina podrá llevar a cabo las correcciones necesarias de modo sencillo
Información adicional: "Corrección de la herramienta", Página 148
- Dividir el avance según se trate del posicionamiento previo, el mecanizado o la profundidad de aproximación, y definirlo mediante parámetros Q al inicio del programa

A considerar en la programación CAM

Adaptar el error cordal



Instrucciones de programación:

- Para los mecanizados de acabado, no ajustar un error cordal en el sistema CAM de más de 5 μm . En el ciclo **G62**, utilizar de 1,3 a 3 veces la tolerancia **T** en el control numérico.
- En el mecanizado de desbaste, la suma del error cordal y de la tolerancia **T** debe ser menor que la sobremedida de mecanizado definida. De esta forma se evitan daños del contorno.
- Los valores concretos dependen de la dinámica de la máquina.

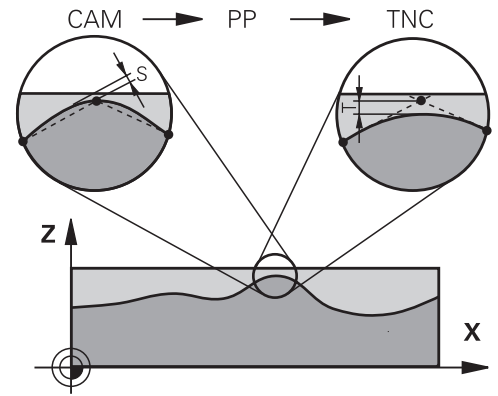

Adaptar el error cordal en el programa CAM en función del mecanizado:

- **Desbaste con preferencia a velocidad:**
emplear valores altos para el error cordal y la tolerancia adecuada para el mismo en el ciclo **G62**. Para ambos valores, resulta decisiva la sobremedida necesaria del contorno. Si en su máquina está disponible un ciclo especial, ajustar el modo de desbaste. En el modo de desbaste, generalmente la máquina avanza muy bruscamente y con grandes aceleraciones
 - Tolerancia habitual en el ciclo **G62**: entre 0,05 mm y 0,3 mm
 - Error cordal habitual en el sistema CAM: entre 0,004 mm y 0,030 mm
- **Acabado con preferencia a precisión alta:**
utilizar un valor de error cordal reducido y un valor pequeño adecuado de tolerancia en el ciclo **G62**. Es imprescindible que la densidad de datos sea lo suficientemente elevada para que el control numérico sea capaz de detectar exactamente transiciones o esquinas. Si en su máquina está disponible un ciclo especial, ajustar el modo de acabado. En el modo de acabado, generalmente la máquina avanza bastante suavemente y con reducidas aceleraciones
 - Tolerancia habitual en el ciclo **G62**: entre 0,002 mm y 0,006 mm
 - Error cordal habitual en el sistema CAM: entre 0,001 mm y 0,004 mm
- **Acabado con preferencia a calidad superficial alta:**
utilizar un valor reducido de error cordal y un valor grande de tolerancia adecuado en el ciclo **G62**. De este modo, el control numérico alisa el contorno con más potencia. Si en su máquina está disponible un ciclo especial, ajustar el modo de acabado. En el modo de acabado, generalmente la máquina avanza bastante suavemente y con reducidas aceleraciones
 - Tolerancia habitual en el ciclo **G62**: entre 0,010 mm y 0,020 mm
 - Error cordal habitual en el sistema CAM: aprox. 0,005 mm

Otras adaptaciones

Deben tenerse en cuenta los puntos siguientes en la programación CAM:

- En el caso de avances de mecanizado lentos o de un contorno con radios grandes, definir el error cordal para que sea aproximadamente entre tres y cinco veces inferior a la tolerancia **T** en el ciclo **G62**. Adicionalmente, definir la distancia máxima entre puntos entre 0,25 mm y 0,5 mm. Además, el error de geometría o el error de modelo debe seleccionarse muy pequeño (máx. 1 µm).
- Asimismo, en el caso de avances de mecanizado elevados, en zonas curvadas del contorno no es recomendable definir distancias entre puntos superiores a 2.5 mm.
- En el caso de elementos rectilíneos del contorno, es suficiente indicar un punto NC al inicio y al final del movimiento rectilíneo, evitar la emisión de posiciones intermedias
- Evitar en el caso de programas de 5 ejes simultáneos, que la relación entre la longitud de frase de eje lineal y la longitud de frase de eje rotativo varíe fuertemente. Por dicho motivo, podrían producirse fuertes reducciones de avance en el punto de referencia de la herramienta (TCP)
- Preferentemente, referir los programas NC al centro de la esfera para mecanizados simultáneos de 5 ejes simultáneos con fresado esférico. De este modo, generalmente los datos NC son más homogéneos. Adicionalmente, se puede ajustar en el ciclo **G62** una mayor tolerancia de eje rotativo **TA** (por ejemplo, entre 1.º y 3.º), a fin de obtener una evolución del avance más homogénea en el punto de referencia de la herramienta (TCP)
- En el caso de programas NC para mecanizados de 5 ejes simultáneos con fresas toroidales o fresas esféricas, en la emisión NC referida al polo sur de la esfera, es preciso seleccionar un valor reducido de la tolerancia de eje esférico. Un valor usual es por ejemplo 0,1°. Es determinante para la tolerancia del eje circular el daño del contorno máximo permitido. Dicho daño del contorno depende de la posible posición oblicua de la herramienta, del radio de la herramienta y de la profundidad de intervención de la herramienta.
En el fresado de tallado de 5 ejes con una fresa cilíndrica se puede calcular el daño máximo posible del contorno **T** directamente a partir de la longitud de intervención de la fresa **L** y de la tolerancia permitida del contorno **TA**:
 $T \sim K \times L \times TA$ con $K = 0,0175 [1/^\circ]$
Ejemplo: $L = 10 \text{ mm}$, $TA = 0,1^\circ$: $T = 0,0175 \text{ mm}$

Posibilidades de intervenciones en el control numérico

Para poder influir en el comportamiento de programas CAM directamente en el control numérico, se dispone del ciclo **G62 TOLERANCIA**. Considerar asimismo las notas de advertencia en la descripción de las funciones del ciclo **G62**. Asimismo, considerar la correlación con el error cordal definido en el sistema CAM.

Información adicional: Manual de instrucciones **Programar ciclos de mecanizado**



Rogamos consulte el manual de la máquina.
Mediante un ciclo adicional, algunos constructores de máquinas permiten adaptar el comportamiento de la máquina al mecanizado correspondiente, por ejemplo ciclo **G332** Tuning. Mediante el ciclo **G332** se pueden modificar ajustes de filtrado, ajustes de aceleración y ajustes de sacudidas.

Ejemplo

N340 G62 T0.05 P01 1 P02 3*

Control del movimiento ADP



El constructor de la máquina debe habilitar y adaptar esta función.

Una calidad insuficiente de los programas NC de sistemas CAM conduce frecuentemente a una mala calidad superficial de las piezas fresadas. La función **ADP** (Advanced Dynamic Prediction) amplía el cálculo previo existente hasta ahora del perfil de avance máximo admisible y optimiza el control del movimiento de los ejes de avance al fresar. Por consiguiente, pueden fresarse superficies "limpias" con unos tiempos de mecanizado cortos, incluso con una distribución de puntos que oscile fuertemente en trayectorias de herramienta vecinas. El trabajo de mecanizado de repasado se reduce considerablemente o no hace falta.

Las ventajas más importantes del ADP de un vistazo:

- Comportamiento simétrico del avance en la trayectoria de movimiento hacia delante y hacia atrás en el fresado bidireccional
- Avances uniformes en trayectorias de fresado adyacentes
- Reacción mejorada frente a los efectos adversos, p. ej. escalones cortos tipo escalera, tolerancias bastas de la cuerda de segmento, coordenadas del punto final de la frase muy redondeadas, en programas NC producidos por sistemas CAM
- cumplimiento preciso de las características dinámicas incluso en condiciones difíciles

12

**Incorporar datos de
ficheros CAD**

12.1 Subdivisión de la pantalla del visor CAD

Fundamentos del visor CAD

Visualización en pantalla

Si abre el **CAD Viewer**, dispondrá de la siguiente subdivisión de pantalla:

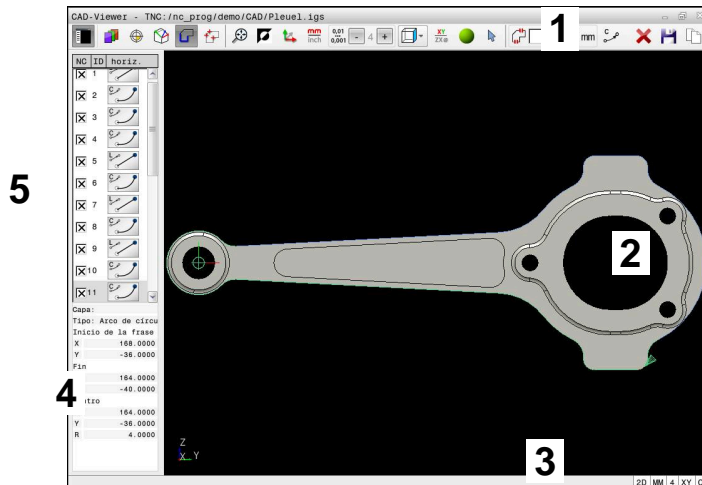

- 1 Barra de menús
- 2 Zona del gráfico
- 3 Barra de estado
- 4 Campo Información del elemento
- 5 Zona Vista de listas

Tipos de ficheros

CAD Viewer admite los siguientes formatos de archivo que se pueden abrir directamente en el control numérico:

Tipo de fichero:	Extensión	Formato
STEP	*.stp y *.step	<ul style="list-style-type: none"> ■ AP 203 ■ AP 214
IGES	*.igs y *.iges	<ul style="list-style-type: none"> ■ Versión 5.3
DXF	*.dxf	<ul style="list-style-type: none"> ■ R10 hasta 2015 ■ ASCII
STL	*.stl	<ul style="list-style-type: none"> ■ Binario ■ ASCII

Con el **CAD Viewer** se pueden abrir archivos CAD formados por cualquier número de triángulos.

12.2 CAD Import (Opción #42)

Aplicación

i Si el control numérico está ajustado en DIN/ISO, los contornos extraídos o posiciones de mecanizado se entregarán como programa en lenguaje conversacional **.H**.

Se pueden abrir archivos CAD directamente en el control numérico, para extraer de ellos contornos o posiciones de mecanizado. Estos pueden guardarse como programas de lenguaje conversacional Klartext o como archivos de puntos. Es posible editar los programas de lenguaje conversacional ganados por la selección de contorno en otros controles numéricos de HEIDENHAIN, ya que los programas de contorno de la configuración estándar solo contienen frases **L** y **CC/C**.

i Alternativamente a las frases **CC/C**, puede configurarse que los movimientos circulares se muestren como frases **CR**.
Información adicional: "Ajustes básicos", Página 461

Cuando se procesan archivos en el modo de funcionamiento **Programar** entonces el control numérico genera, por defecto, programas de contorno con la extensión **.H** y archivos de puntos con la extensión **.PNT**. En el diálogo de guardado puede seleccionarse el tipo de archivo.

Para incorporar un contorno seleccionado o una posición de mecanizado seleccionada, directamente en un programa NC, utilizar el portapapeles del control numérico. Mediante el portapapeles también pueden transferirse los contenidos a la herramienta auxiliar, p. ej. **Leafpad** o **Gnumeric**.

i Instrucciones de uso:

- Solo se puede añadir contenido del portapapeles a las herramientas auxiliares si el **CAD Viewer** está abierto.
- Antes de leerlo, comprobar en el control numérico que el nombre del fichero solo contiene caracteres permitidos. **Información adicional:** "Nombres de ficheros", Página 117

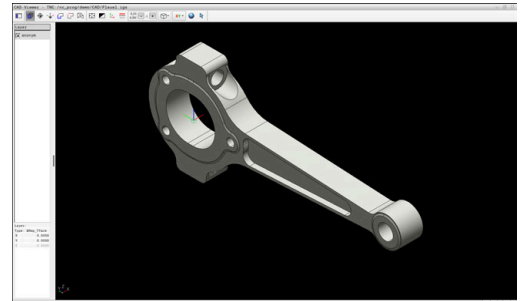

Trabajar con el visor CAD



Para poder manejar el **CAD Viewer**, es imprescindible el uso de un ratón o ratón táctil.

El **CAD Viewer** se ejecuta como aplicación separada en el tercer escritorio del control numérico. Así, con las teclas de conmutación de la pantalla se puede conmutar siempre que se desee entre los modos de funcionamiento de la máquina, los modos de funcionamiento de programación y el **CAD Viewer**. Es especialmente útil para incorporar contornos o posiciones de mecanizado a un programa de lenguaje conversacional Klartext de Heidenhain mediante el portapapeles.

Abrir fichero CAD



- ▶ Pulsar la tecla **Programar**



- ▶ Pulsar tecla **PGM MGT**
- > El control numérico abre la gestión de ficheros.



- ▶ Pulsar la softkey **SELECC. TIPO**
- > El control numérico muestra los tipos de archivo seleccionables.



- ▶ Pulsar la softkey **MOSTRAR CAD**
- ▶ Alternativamente, pulsar la softkey **MOSTR. TODOS**



- ▶ Seleccionar el directorio, en el que esté guardado el fichero CAD















- ▶ Seleccionar el fichero CAD deseado



- ▶ Aceptar con la tecla **ENT**
- > El control numérico inicia el **CAD Viewer** y muestra el contenido del archivo en la pantalla. En el apartado Vista de lista, el control numérico muestra la capa (Planos) y en la zona del gráfico, el diseño.

Ajustes básicos

Los ajustes básicos que figuran a continuación se seleccionan con los iconos de la barra de menú.

Icono	Ajuste
	Visualizar barra lateral Mostrar, ampliar u ocultar las zonas Vista de lista e Información del elemento
	Mostrar capa Mostrar una capa en la zona Vista de lista Información adicional: "Ajustar capa", Página 464
	Origen Fijar punto de referencia de la pieza
	Punto de referencia de la pieza fijado
	borrar el punto de referencia fijado Información adicional: "Fijar punto de referencia", Página 465
	Plano Definir punto cero
	Punto cero fijado Información adicional: "Fijar punto cero", Página 468
	Contorno Seleccionar contorno (opción #42) Información adicional: "Seleccionar contorno y guardar", Página 472
	Posiciones Seleccionar posiciones (opción #42) Información adicional: "Seleccionar y guardar posiciones de mecanizado", Página 476
	Retícula 3D Crear red de superficie (opción #152) Información adicional: "Generar archivos STL con Retícula 3D (opción #152)", Página 481
	Visualizar todo Poner el zoom en la representación más grande posible del gráfico completo
	Colores invertidos Conmutar el color de fondo (negro o blanco)
	Conmutar entre modo 2D y modo 3D. El modo activo se resalta con un color diferente

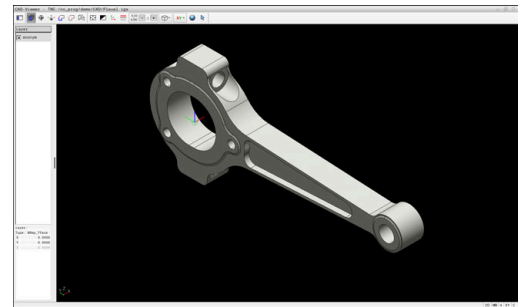

Icono	Ajuste
	<p>Ajustar la unidad de medida mm o inch del fichero. En esta unidad de medida, el control numérico entrega también el programa de contorno y las posiciones de mecanizado. La unidad de medida activa se resalta con color rojo.</p> <p>Los cálculos internos del CAD Viewer son siempre en mm. Si se selecciona la unidad de medida pulgadas, el CAD Viewer convierte todos los valores a pulgadas.</p>
0,01 0,001	<p>Nº de posiciones detrás de la coma</p> <p>Seleccionar resolución. La resolución define el número de decimales y el número de posiciones en la linealización.</p> <p>Por defecto: 4 decimales con unidad de medida mm y 5 decimales con unidad de medida in</p> <p>Información adicional: "Seleccionar contorno y guardar", Página 472</p>
	<p>Fijar perspectiva</p> <p>Conmutar entre las diferentes vistas del modelo, p. ej. Arriba</p>
XY	<p>Ejes</p> <p>Seleccionar el espacio de trabajo:</p> <ul style="list-style-type: none"> ■ XY ■ YZ ■ ZX ■ ZXØ <p>Si se acepta un contorno o unas posiciones, el control numérico emite el programa NC en el espacio de trabajo seleccionado.</p> <p>Información adicional: "Seleccionar contorno y guardar", Página 472</p>
	<p>En un modelo 3D, alternar entre modelo de volumen y gráfico tipo "líneas"</p>
	<p>Seleccionar, añadir o eliminar el modo Elementos del contorno</p>
	<div style="border: 1px solid black; padding: 5px;"> <p> El icono muestra el modo en curso. Al pulsar sobre el icono se activa el siguiente modo.</p> </div>
<p>El control numérico solo muestra los siguientes iconos en modos determinados.</p>	
Icono	Ajuste
	<p>Se ha cancelado el último paso realizado.</p>

Icono	Ajuste
	<p>Modo aceptación de contorno:</p> <p>La tolerancia determina la separación que debe haber entre elementos de contorno contiguos. Con la tolerancia, se pueden compensar las imprecisiones cometidas al generar el dibujo. El ajuste básico se fija en 0,001 mm.</p>
	<p>Modo Arco circular:</p> <p>Se puede elegir seleccionar si en el programa NC el control numérico emite trayectorias circulares C o CR.</p>
	<p>Modo aceptación de puntos:</p> <p>El control numérico muestra u oculta los recorridos de la herramienta entre las posiciones.</p>
	<p>Modo optimización del recorrido:</p> <p>El control numérico optimiza el recorrido de la herramienta entre las posiciones de mecanizado. Si se selecciona de nuevo el icono, el control numérico descarta la optimización.</p>
	<p>Modo Posiciones de mecanizado:</p> <p>El control numérico abre la ventana Buscar el centro del círculo según el área del diámetro. Se puede filtrar según diámetros y profundidades.</p>

i Instrucciones de uso:

- Configurar la unidad de medida adecuada para que el **CAD Viewer** muestre los valores correctos.
- Cuando crea programas NC para controles numéricos anteriores, debe limitar la resolución a tres caracteres decimales. Además, debe eliminar los comentarios que el **CAD Viewer** genera en el programa de contorno.
- El control numérico muestra los ajustes básicos activos en la barra de estado de la pantalla.

Ajustar capa

Los ficheros CAD contienen varias capas (planos). Con ayuda de la técnica layer (capas), el proyectista puede agrupar elementos totalmente dispares como, p. ej., el propio contorno de la pieza, acotaciones, líneas auxiliares y de construcción, sombreados y textos.

Si oculta las capas superfluas, el gráfico se vuelve más claro y usted puede captar la información importante más fácilmente.

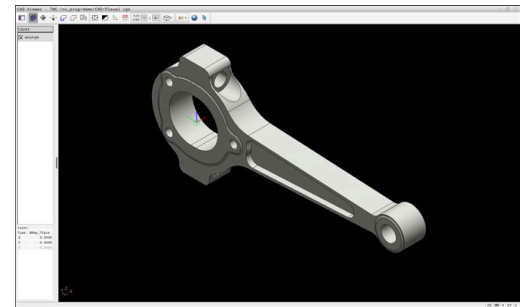

Instrucciones de uso:

- El fichero CAD que se va a procesar debe contener al menos una capa. El control numérico desplazará automáticamente los elementos que no están asignados a ninguna capa en un anónimo de capas.
- Si en la zona Vista de lista no se muestra el nombre completo de la capa, se puede utilizar el icono **Visualizar barra lateral** para ampliar la zona Vista de lista.
- También se puede seleccionar un contorno, si el proyectista ha guardado las líneas en distintas capas (layer).
- Si se pulsa dos veces en una capa, el control numérico cambia al modo Aceptación del contorno y selecciona el primer elemento de contorno marcado. El control numérico marca en color verde el resto de elementos seleccionables de este contorno. Con este procedimiento se evita la búsqueda manual de un inicio del contorno, sobre todo en contornos con muchos elementos cortos.

Si abre un archivo CAD en el **CAD Viewer**, se muestran todas las capas disponibles.

Ocultar capa

Para ocultar una capa, proceder de la forma siguiente:



- ▶ Seleccionar **AJUSTAR LAYER**
- > El control numérico muestra en la zona Vista de lista todas las capas que contiene el archivo CAD activo.
- ▶ Seleccionar la capa deseada
- ▶ Desactivar la casilla de control pulsando una vez
- ▶ Alternativamente, utilizar la barra espaciadora
- > El control numérico oculta la capa seleccionada.

Mostrar capa

Para mostrar una capa, proceder de la forma siguiente:



- ▶ Seleccionar **AJUSTAR LAYER**
- > El control numérico muestra en la zona Vista de lista todas las capas que contiene el archivo CAD activo.
- ▶ Seleccionar la capa deseada
- ▶ Activar la casilla de control pulsando una vez
- ▶ Alternativamente, utilizar la barra espaciadora
- > El control numérico marca la capa seleccionada en la vista de lista con x.
- > Se muestra la capa seleccionada.

Fijar punto de referencia

El punto cero del dibujo del fichero CAD no siempre está situado de forma que se pueda utilizar como punto de referencia de la pieza. El control numérico pone a su disposición una función mediante la cual puede fijar, simplemente pulsando en un elemento, el punto de referencia del diseño a un lugar conveniente. Además, puede calcular la alineación de la cruz del eje.

El punto de referencia puede fijarse en las siguientes posiciones:

- Mediante una introducción numérica en la zona Vista de lista
- En las líneas:
 - Punto inicial
 - Centro
 - Punto final
- En arcos circulares:
 - Punto inicial
 - Centro
 - Punto final
- En círculos completos:
 - En un sobrepaso de un cuadrante
 - En el centro
- En el punto de intersección de:
 - Dos líneas, incluso si el punto de intersección está en la prolongación de la línea correspondiente
 - Línea y arco
 - Línea y círculo completo
 - De dos círculos, independientemente de si se trata de arcos de círculo o de círculos completos

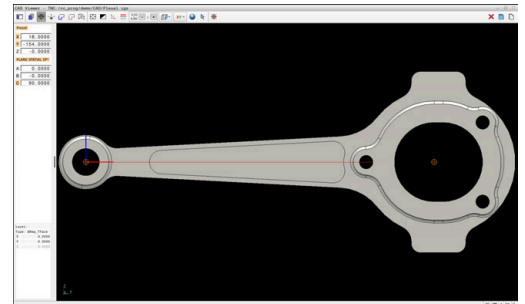

Instrucciones de uso:

Después de seleccionar el contorno, todavía puede modificar el punto de referencia. El control numérico calcula los datos reales de contorno por primera vez cuando guarda el contorno seleccionado en un programa de contorno.

Sintaxis NC

En el programa NC, el punto de referencia y la alineación opcional se pueden añadir como comentario que empieza con **origin**.

```
4 ;origin = X... Y... Z...
```

```
5 ;origin_plane_spatial = SPA... SPB... SPC...
```

La información sobre el punto de referencia de la pieza y el punto cero de la pieza se puede guardar en un archivo o en el portapapeles, aunque no se disponga de la opción de software CAD Import (opción #42).

Fijar el punto de referencia en un elemento individual

Para fijar el punto de referencia en un elemento individual, proceder de la forma siguiente:



- ▶ Seleccionar el modo para fijar el punto de referencia
- ▶ Colocar el ratón sobre el elemento deseado
- ▶ El control numérico muestra con un símbolo de estrella los puntos de referencia posibles que están sobre el elemento seleccionable.
- ▶ Seleccionar el símbolo de estrella que corresponda a la posición del punto de referencia deseada
- ▶ En caso necesario, utilizar la función de zoom
- ▶ El control numérico fija el símbolo del punto de referencia en el lugar deseado.
- ▶ En caso necesario, alinear también el sistema de coordenadas

Información adicional: "Orientar el espacio de trabajo", Página 468

Fijar el punto de referencia en el punto de intersección de dos elementos

Para fijar el punto de referencia en el punto de intersección de dos elementos, proceder de la forma siguiente:



- ▶ Seleccionar el modo para fijar el punto de referencia
- ▶ Seleccionar el primer elemento con el botón izquierdo del ratón (línea, círculo completo o arco)
- ▶ El control numérico resalta el elemento de color
- ▶ Seleccionar el segundo elemento con el botón izquierdo del ratón (línea, círculo completo o arco)
- ▶ El control numérico fija el símbolo del punto de referencia en el punto de intersección.
- ▶ En caso necesario, alinear también el sistema de coordenadas

Información adicional: "Orientar el espacio de trabajo", Página 468



Instrucciones de uso:

- Cuando hay varios puntos de intersección posibles, el control numérico selecciona el punto de intersección que sigue al hacer clic con el ratón en el segundo elemento.
- Cuando dos elementos no poseen un punto de intersección directo, el control numérico calcula automáticamente el punto de intersección en la prolongación de los elementos.
- Si el control numérico no puede calcular ningún punto de intersección, entonces vuelve a anular el elemento marcado anteriormente.

Si se ha fijado un punto de referencia, el control numérico muestra el icono del punto de referencia con un cuadrante amarillo en .

Mediante el siguiente icono se puede borrar de nuevo un punto de referencia fijado .

Orientar el espacio de trabajo

Para orientar el espacio de trabajo, deben darse los siguientes requisitos:

- Punto de referencia fijado
- Elementos adyacentes al punto de referencia que se pueden utilizar para la alineación deseada

Puede calcular la orientación del espacio de trabajo mediante la alineación de los ejes.

Para orientar el espacio de trabajo, hacer lo siguiente:



- ▶ Seleccionar con el botón izquierdo del ratón el elemento que se encuentra en la dirección X positiva
- > El control numérico alinea el eje X.
- > El control numérico modifica el ángulo en C.
- ▶ Seleccionar con el botón izquierdo del ratón el elemento que está en la dirección Y positiva
- > El control numérico alinea los ejes Y y Z
- > El control numérico modifica el ángulo en A y C.



En los ángulos distintos a 0 el control numérico representa la vista de lista en color naranja.

Información del elemento

A la izquierda, en la zona Información del elemento, el control numérico muestra:

- Distancia entre el punto de referencia fijado y el punto cero del dibujo
- Orientación del espacio de trabajo

Fijar punto cero

El punto de referencia de la pieza no se encuentra siempre de forma que pueda mecanizar el componente completo. El control numérico ofrece una función mediante la cual puede definir un nuevo punto cero y un espacio de trabajo.

El punto cero con alineación del espacio de trabajo se puede fijar en las mismas posiciones que un punto de referencia.

Información adicional: "Fijar punto de referencia", Página 465

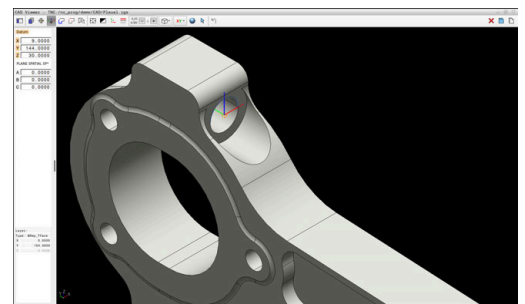
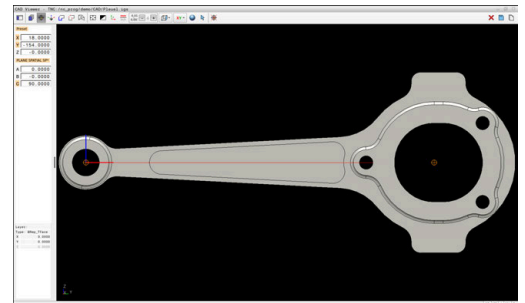

Sintaxis NC

En el programa NC se definirá el punto cero con la función **TRANS DATUM AXIS** y su alineación opcional con **PLANE SPATIAL** como frase NC o como comentario.

Si solo se determina un punto cero y su alineación, el control numérico añade las funciones como frase NC en el programa NC.

```
4 TRANS DATUM AXIS X... Y... Z...
```

```
5 PLANE SPATIAL SPA... SPB... SPC... TURN MB MAX FMAX
```

Si además se seleccionan contornos y puntos, el control numérico incorpora las funciones como comentario en el programa NC.

```
4 ;TRANS DATUM AXIS X... Y... Z...
```

```
5 ;PLANE SPATIAL SPA... SPB... SPC... TURN MB MAX FMAX
```

La información sobre el punto de referencia de la pieza y el punto cero de la pieza se puede guardar en un archivo o en el portapapeles, aunque no se disponga de la opción de software CAD Import (opción #42).

Fijar el punto cero en un elemento individual

Para fijar el punto cero en un elemento individual, proceder de la forma siguiente:



- ▶ Elegir el modo para determinar el punto cero
- ▶ Colocar el ratón sobre el elemento deseado
- ▶ El control numérico muestra con un icono de estrella los puntos cero posibles que están sobre el elemento seleccionable.
- ▶ Seleccionar el icono de estrella que corresponda a la posición del punto cero deseada
- ▶ En caso necesario, utilizar la función de zoom
- ▶ El control numérico fija el icono del punto cero en el lugar deseado.
- ▶ En caso necesario, alinear también el sistema de coordenadas

Información adicional: "Alinear el sistema de coordenadas", Página 471

Fijar el punto cero en el punto de intersección de dos elementos

Para fijar el punto cero en el punto de intersección de dos elementos, proceder de la forma siguiente:



- ▶ Elegir el modo para determinar el punto cero
- ▶ Seleccionar el primer elemento con el botón izquierdo del ratón (línea, círculo completo o arco)
- ▶ El control numérico resalta el elemento de color
- ▶ Seleccionar el segundo elemento con el botón izquierdo del ratón (línea, círculo completo o arco)
- ▶ El control numérico fija el icono del punto cero en el punto de intersección.
- ▶ En caso necesario, alinear también el sistema de coordenadas

Información adicional: "Alinear el sistema de coordenadas", Página 471



Instrucciones de uso:

- Cuando hay varios puntos de intersección posibles, el control numérico selecciona el punto de intersección que sigue al hacer clic con el ratón en el segundo elemento.
- Cuando dos elementos no poseen un punto de intersección directo, el control numérico calcula automáticamente el punto de intersección en la prolongación de los elementos.
- Si el control numérico no puede calcular ningún punto de intersección, entonces vuelve a anular el elemento marcado anteriormente.

Si se ha fijado un punto cero, el control numérico muestra el icono del punto cero con una superficie amarilla en .

Mediante el siguiente icono se puede borrar de nuevo un punto cero fijado .

Alinear el sistema de coordenadas

Para alinear el sistema de coordenadas deben darse las siguientes condiciones:

- Punto cero fijado
- Elementos adyacentes al punto de referencia que se pueden utilizar para la alineación deseada

Puede calcular la posición del sistema de coordenadas mediante la alineación de los ejes.

Para alinear el sistema de coordenadas, proceder de la forma siguiente:



- ▶ Seleccionar con el botón izquierdo del ratón el elemento que se encuentra en la dirección X positiva
- > El control numérico alinea el eje X.
- > El control numérico modifica el ángulo en C.
- ▶ Seleccionar con el botón izquierdo del ratón el elemento que está en la dirección Y positiva
- > El control numérico alinea los ejes Y y Z.
- > El control numérico modifica el ángulo en A y C.



En los ángulos distintos a 0 el control numérico representa la vista de lista en color naranja.

Información del elemento

El control numérico muestra información del elemento en la zona, como lo lejos que está el punto cero que el usuario ha seleccionado del punto de referencia de la pieza.

A la izquierda, en la zona Información del elemento, el control numérico muestra:

- Distancia entre el punto cero fijado y el punto de referencia de la pieza
- Orientación del espacio de trabajo



Se puede volver a desplazar manualmente el punto cero después de haberlo fijado. Para ello, hay que introducir los valores del eje deseados en el cuadro de coordenadas.

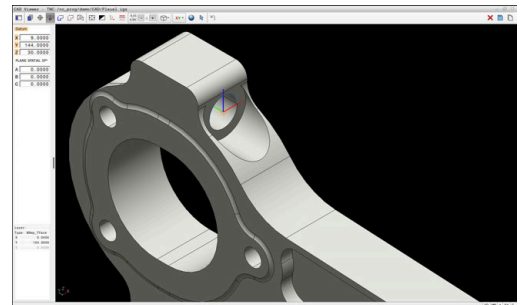

Seleccionar contorno y guardar



Instrucciones de uso:

- Si la opción #42 no está desbloqueada, no se dispone de esta función.
- Determinar de este modo el sentido de la trayectoria en la selección del contorno, de modo que coincida con el sentido de mecanizado deseado.
- Seleccionar el primer elemento de contorno de manera que sea posible una aproximación sin peligro de colisión.
- Si los elementos de contorno están muy juntos, utilizar la función de zoom.

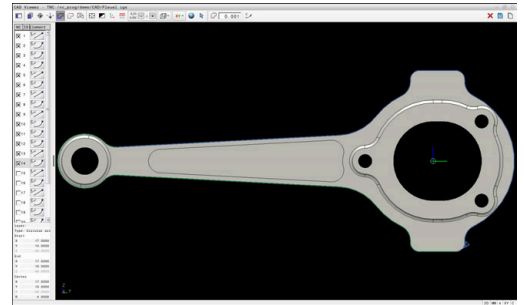

Los siguientes elementos pueden seleccionarse como contorno:

- Línea
- Círculo completo
- Disco graduado
- Polilínea
- Cualquier curva (por ejemplo, elipses)

Linealización

CAD Viewer linealiza todos los contornos que no están en el espacio de trabajo.

Durante la linealización, el **CAD Viewer** divide un contorno en segmentos individuales. CAD Import crea a partir de los segmentos líneas rectas lo más largas posible **L** y trayectorias circulares **C** o **CR**.

Mediante la linealización, con CAD Import también se pueden capturar contornos que no se pueden programar con las funciones de trayectoria del control numérico, p. ej. splines.

Cuanto más fina se defina la resolución mediante los caracteres decimales, menor será la desviación del contorno capturado.

Información adicional: "Ajustes básicos", Página 461



Se puede evitar la linealización de círculos que no se encuentren en el espacio de trabajo, entre otros. Seleccionar el espacio de trabajo en el que se ha definido el círculo.

Información del elemento

En la zona Información del elemento, el control numérico muestra diversos datos sobre el último elemento de contorno que se haya marcado en la zona Vista de lista o en la zona del gráfico.

- **Capa:** Muestra el plano activo
- **Tipo:** Muestra el tipo de elemento, por ejemplo, línea
- **Coordenadas:** Muestran el punto inicial y final de un elemento y, en caso necesario, el punto central del círculo y el radio



Compruébese que la unidad de medida del programa NC y del **CAD Viewer** coincidan. Los elementos que estén guardados en el portapapeles del **CAD Viewer** no contienen información sobre la unidad de medida.

Seleccionar contorno



Instrucciones de uso:

Si en la zona Vista de lista se pulsa dos veces en una capa, el control numérico cambia al modo Aceptación del contorno y selecciona el primer elemento de contorno marcado. El control numérico marca en color verde el resto de elementos seleccionables de este contorno. Con este procedimiento se evita la búsqueda manual de un inicio del contorno, sobre todo en contornos con muchos elementos cortos.

Para seleccionar un contorno mediante los elementos de contorno disponibles, proceder de la forma siguiente:



- ▶ Elegir el modo para seleccionar del contorno
- ▶ Colocar el ratón sobre el elemento deseado
- ▶ El control numérico representa la dirección del recorrido propuesta como una línea discontinua.
- ▶ En caso necesario, desplazar el puntero del ratón en la dirección del punto final opuesto para modificar la dirección del recorrido
- ▶ Seleccionar el elemento con el botón izquierdo del ratón
- ▶ El control numérico representa el elemento de contorno en color azul.
- ▶ El control numérico representa en verde el resto de elementos de contorno seleccionables.



En los contornos ramificados, el control numérico elige la ruta con la menor desviación de la dirección. El control numérico dispone de un modo adicional para modificar la evolución del contorno propuesta.

Información adicional: "Establecer las rutas independientemente de los elementos de contorno disponibles",
Página 475

- ▶ Seleccionar con el botón izquierdo del ratón el último elemento verde del contorno deseado
- ▶ El control numérico cambia a azul los colores de todos los elementos seleccionados.
- ▶ La Vista de lista identifica todos los elementos seleccionados con una cruz en la columna **NC**.

Guardar contorno



Instrucciones de uso:

- El control numérico emite dos definiciones de la pieza en bruto (**BLK FORM**) dentro del programa de contorno. La primera definición contiene las dimensiones del fichero CAD completo, la segunda y, con ello - la siguiente definición activa - incluye los elementos seleccionados del contorno, de manera que surja un tamaño de la pieza en bruto optimizado.
- El control numérico solo guarda elementos que también estén seleccionados (elementos marcados en azul), es decir, que estén provistos de una cruz en la zona Vista de lista.

Para guardar un contorno seleccionado, proceder de la forma siguiente:



- ▶ Seleccionar Guardar
- El control numérico solicita el directorio de destino y que se elija cualquier nombre de fichero y el tipo de fichero.

- ▶ Introducir información



- ▶ Confirmar introducción

- El control numérico guarda el programa de contorno.



- ▶ Alternativamente, copiar elementos de contorno seleccionados en el portapapeles



Compruébese que la unidad de medida del programa NC y del **CAD Viewer** coincidan. Los elementos que estén guardados en el portapapeles del **CAD Viewer** no contienen información sobre la unidad de medida.

Anular la selección del contorno

Para borrar los elementos de contorno seleccionados, proceder de la forma siguiente:



- ▶ Seleccionar la función Borrar para anular la selección de todos los elementos
- ▶ Alternativamente, pulsar elementos individuales mientras se mantiene pulsada la tecla **CTRL**

Establecer las rutas independientemente de los elementos de contorno disponibles

Para seleccionar cualquier contorno mediante puntos finales de contorno, centrales o de transición, proceder de la forma siguiente:



- ▶ Elegir el modo para seleccionar del contorno



- ▶ Activar el modo Añadir elementos de contorno
- ▶ El control numérico muestra el siguiente símbolo:
+
- ▶ Posicionar el ratón sobre el elemento de contorno
- ▶ El control numérico muestra los puntos seleccionables.

i Puntos seleccionables:

- Puntos finales o centrales de una línea o de una curva
- Sobrepasos de un cuadrante o punto central de un círculo
- Puntos de intersección de los elementos disponibles

- ▶ En caso necesario, seleccionar punto inicial
- ▶ Seleccionar elemento inicial
- ▶ Seleccionar el siguiente elemento
- ▶ Alternativamente, elegir cualquier punto seleccionable
- ▶ El control numérico crea la ruta deseada.

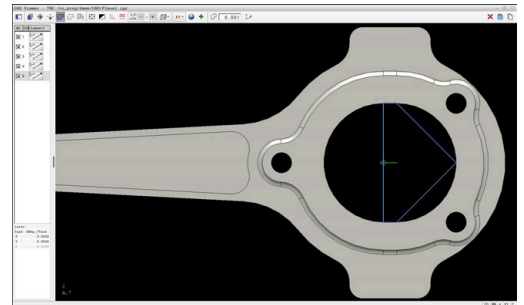

Instrucciones de uso:

- Los elementos de contorno verdes seleccionables influyen en las posibles evoluciones de la ruta. Sin elementos verdes, el control numérico muestra todas las posibilidades. Para eliminar la evolución del contorno propuesta, pulsar en el primer elemento verde mientras se mantiene pulsada la tecla **CTRL**. Alternativamente, cambiar al modo Eliminar para ello:
-
- Cuando el elemento de contorno que se va a alargar o a acortar es una línea, el control numérico alarga o acorta el elemento de contorno linealmente. Cuando el elemento de contorno que se va a alargar o a acortar es un arco, el control numérico alarga o acorta el elemento de contorno de forma circular.

Seleccionar y guardar posiciones de mecanizado



Instrucciones de uso:

- Si la opción #42 no está desbloqueada, no se dispone de esta función.
- Si los elementos de contorno están muy juntos, utilizar la función de zoom.
- Si es necesario, seleccionar el ajuste básico de tal manera que el control numérico muestre trayectorias de herramienta. **Información adicional:** "Ajustes básicos", Página 461

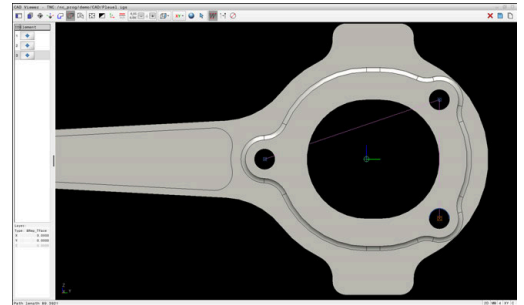

Para seleccionar posiciones de mecanizado, se puede elegir entre tres posibilidades:

- Selección individual: Pueden seleccionarse las posiciones de mecanizado deseadas pulsando una vez con el ratón
Información adicional: "Selección individual", Página 477
- Selección múltiple mediante marcado: Pueden seleccionarse varias posiciones de mecanizado arrastrando una zona con el ratón
Información adicional: "Selección múltiple mediante marcado", Página 477
- Selección múltiple mediante filtro de búsqueda: Pueden seleccionarse todas las posiciones de mecanizado en el área definible del diámetro
Información adicional: "Selección múltiple mediante filtro de búsqueda", Página 478



- Para anular la selección, borrar y guardar posiciones de mecanizado se sigue el mismo procedimiento que para los elementos de contorno.
- El **CAD Viewer** también reconoce los círculos como posiciones de mecanizado que constan de dos semicírculos.

Seleccionar el tipo de fichero

Se pueden seleccionar los siguientes tipos de fichero:

- Tabla de puntos (.PNT)
- Programa de diálogo en lenguaje conversacional (.H)

Si las posiciones de mecanizado se guardan en un programa de diálogo en lenguaje conversacional, el control numérico genera para cada posición de mecanizado una frase lineal separada con llamada a ciclo (**L X... Y... Z... F MAX M99**).



Debido a la sintaxis NC utilizada, también es posible exportar los programas NC generados por importación CAD a controles numéricos HEIDENHAIN más antiguos y ejecutarlos allí.



Las tablas de puntos (.PTN) del TNC 320 y el iTNC 530 no son compatibles. La transmisión y el procesado en otros tipos de control numérico provocan un comportamiento imprevisible.

Selección individual

Para seleccionar posiciones de mecanizado individuales, proceder de la forma siguiente:



- ▶ Elegir modo para seleccionar la posición de mecanizado
- ▶ Colocar el ratón sobre el elemento deseado
- ▶ El control numérico representa el elemento seleccionable en color naranja.
- ▶ Seleccionar el centro del círculo como posición de mecanizado
- ▶ Alternativamente, seleccionar el círculo o segmento del círculo
- ▶ El control numérico captura la posición de mecanizado seleccionada en la zona Vista de lista.

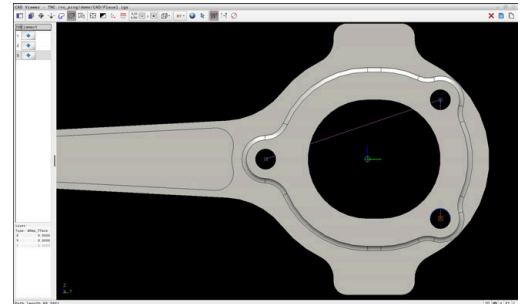

Selección múltiple mediante marcado

Para seleccionar varias posiciones de mecanizado mediante marcado, proceder de la forma siguiente:



- ▶ Elegir modo para seleccionar la posición de mecanizado
- ▶ Activar Añadir
- ▶ El control numérico muestra el siguiente símbolo: **+**
- ▶ Arrastrar la zona deseada mientras se mantiene pulsado el botón izquierdo del ratón
- ▶ El control numérico abre una ventana emergente. La ventana emergente muestra el diámetro y profundidad identificados.
- ▶ En caso necesario, modificar los ajustes del filtro **Información adicional:** "Ajustes de filtro", Página 479
- ▶ Confirmar la introducción con **OK**
- ▶ El control numérico captura todas las posiciones de mecanizado de las zonas de diámetro y profundidad de la zona Vista de lista.

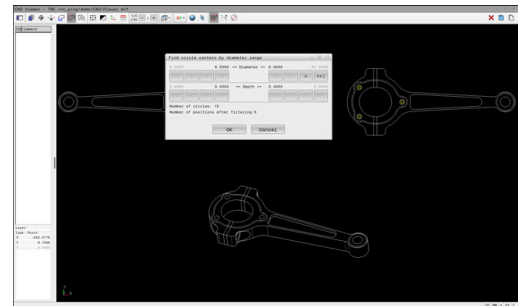

Selección múltiple mediante filtro de búsqueda

Para seleccionar varias posiciones de mecanizado mediante filtro de búsqueda, proceder de la forma siguiente:



- ▶ Elegir modo para seleccionar la posición de mecanizado



- ▶ Activar el filtro de búsqueda
- ▶ El control numérico abre una ventana emergente. La ventana emergente muestra el diámetro y profundidad identificados.
- ▶ En caso necesario, modificar los ajustes del filtro
Información adicional: "Ajustes de filtro",
Página 479
- ▶ Confirmar la introducción con **OK**
- ▶ El control numérico captura todas las posiciones de mecanizado de las zonas de diámetro y profundidad de la zona Vista de lista.

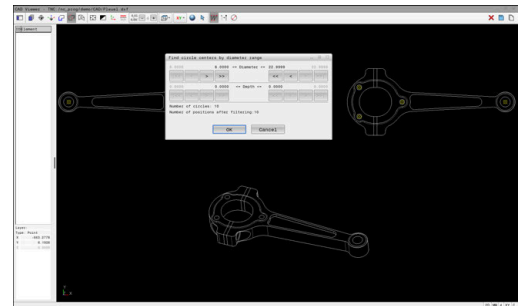

Ajustes de filtro

Si se han marcado las posiciones mediante la selección rápida, el control numérico muestra la ventana **Buscar el centro del círculo según el área del diámetro**. Con los botones que aparecen debajo de los valores se pueden filtrar los valores de diámetro o profundidad que parten del punto cero de la pieza. El control numérico solo captura los diámetros o profundidades que haya seleccionado el usuario.

La ventana **Buscar el centro del círculo según el área del diámetro** ofrece los siguientes botones:

Gumb	Significado
<<<	<ul style="list-style-type: none"> El control numérico muestra el diámetro mínimo encontrado. El control numérico muestra la profundidad mínima encontrada. <p>Estos filtros están activos de forma predeterminada.</p>
<<<	<ul style="list-style-type: none"> El control numérico fija el filtro para el diámetro máximo en el valor que se haya seleccionado para el diámetro mínimo. El control numérico fija el filtro para la profundidad máxima en el valor que se haya seleccionado para la profundidad mínima.
<	<ul style="list-style-type: none"> El control numérico muestra el segundo diámetro más pequeño encontrado. El control numérico muestra la segunda profundidad más pequeña encontrada.
>	<ul style="list-style-type: none"> El control numérico muestra el segundo diámetro más grande encontrado. El control numérico muestra la segunda profundidad más grande encontrada.
>>>	<ul style="list-style-type: none"> El control numérico fija el filtro para el diámetro mínimo en el valor que se haya seleccionado para el diámetro máximo. El control numérico fija el filtro para la profundidad mínima en el valor que se haya seleccionado para la profundidad máxima.
>>>	<ul style="list-style-type: none"> El control numérico muestra el diámetro máximo encontrado. El control numérico muestra la profundidad máxima encontrada. <p>Estos filtros están activos de forma predeterminada.</p>

La trayectoria de la herramienta se puede mostrar mediante el icono **VISUALIZAR TRAYECTOR. HERRAM.**

Información adicional: "Ajustes básicos", Página 461

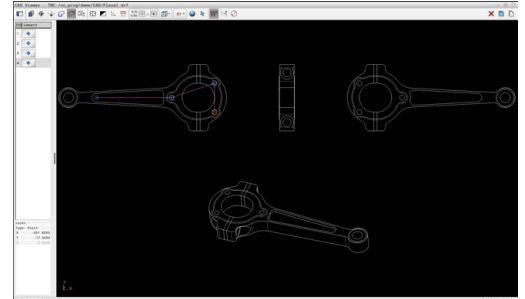
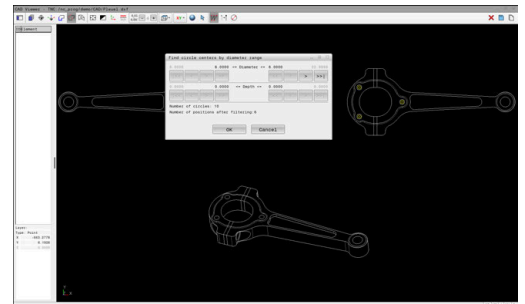

Información del elemento

En la zona Información del elemento, el control numérico muestra las coordenadas de la última posición de mecanizado seleccionada.

La representación del gráfico de torneado también se puede modificar con el ratón. Se dispone de las siguientes funciones:

- Para girar el modelo, mover el ratón mientras se mantiene pulsado el botón derecho
- Para desplazar el modelo representado, mover el ratón mientras se mantiene pulsado el botón central o rueda del ratón
- Para aumentar una zona determinada, seleccionar mientras se mantiene pulsado el botón izquierdo del ratón
- Para ampliar y reducir rápidamente, girar la rueda del ratón en ambos sentidos
- Para restablecer la vista estándar, pulsar dos veces con el botón derecho del ratón

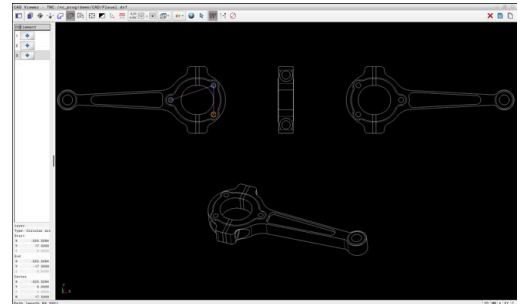

12.3 Generar archivos STL con Retícula 3D (opción #152)

Aplicación

Con la función **Retícula 3D** se generan archivos STL a partir de modelos 3D. De este modo se puede, p. ej., reparar archivos con errores de utillaje y portaherramientas o posicionar para otro mecanizado los archivos STL generados a partir de la simulación.

Condiciones

- Opción de software Optimización del modelo CAD (opción #152)

Descripción de la función

Si se selecciona el símbolo **Retícula 3D**, el control numérico cambia al modo **Retícula 3D**. Para ello, el control numérico coloca una malla de triángulo sobre un modelo 3D abierto en el **CAD Viewer**.

El control numérico simplifica el modelo de salida y, de este modo, elimina errores, como pequeños agujeros en el volumen o autointersecciones de la superficie.

El resultado se puede guardar y utilizar en diversas funciones del control numérico, p. ej. como pieza en bruto mediante la función **BLK FORM FILE**.

El modelo simplificado o sus partes pueden ser mayores o menores que el modelo de salida. El resultado depende de la calidad del modelo de salida y de los ajustes seleccionados en el modo **Retícula 3D**.

La zona Vista de lista contiene la siguiente información:

Campo	Significado
Triángulo original	Número de triángulos en el modelo de salida
Número de triángulos:	Número de triángulos con ajustes activos en el modelo simplificado
<div style="border: 1px solid black; padding: 5px;"> <p>i Si el área tiene fondo verde, el número de triángulos se encuentra en el rango óptimo.</p> <p>El número de triángulos se puede seguir reduciendo mediante las funciones disponibles.</p> <p>Información adicional: "Funciones para el modelo simplificado", Página 482</p> </div>	
aumento máx.	Ampliación máxima de la malla poligonal
Superf. > límite	Porcentaje de aumento de la superficie en comparación con el modelo de salida
reducción máx.	Reducción máxima de la malla poligonal en comparación con el modelo de salida
Superf. < lím.	Porcentaje de reducción de la superficie en comparación con el modelo de salida

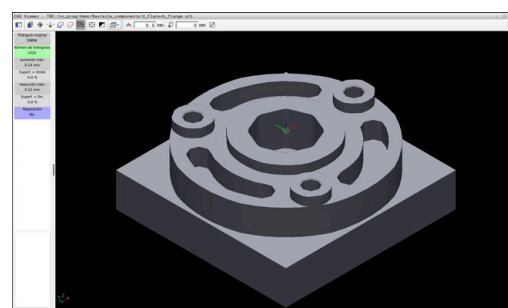

Modelo 3D en el modo **Retícula 3D**

Campo	Significado
Reparación	<p>Reparación realizada del modelo de salida</p> <p>Si se ha llevado a cabo una reparación, el control numérico muestra el tipo de reparación, p. ej., Hole Int Shells.</p> <p>Las instrucciones de reparación comprenden los siguientes contenidos:</p> <ul style="list-style-type: none"> ■ Hole El CAD Viewer ha cerrado taladros en el modelo 3D. ■ Int El CAD Viewer ha resuelto las autointersecciones. ■ Shells El CAD Viewer ha combinado varios volúmenes separados.

Para utilizar ficheros STL en las funciones del control numérico, los ficheros STL almacenados deben cumplir las siguientes exigencias:





- Máx. 20.000 triángulos
- La malla poligonal forma una cubierta cerrada

Cuantos más triángulos se utilicen en un fichero STL, más potencia de cálculo necesitará el control numérico en la simulación.

Funciones para el modelo simplificado

Si se desea reducir el número de triángulos, se pueden definir más ajustes para el modelo simplificado.

El **CAD Viewer** proporciona las siguientes funciones:

Icono	Significado
	<p>Simplificación permitida</p> <p>Con esta función se simplifica el modelo de salida según la tolerancia introducida. Cuanto más alto sea el valor introducido, más se desviarán las superficies del original.</p>
	<p>Eliminar los taladros <= diámetro</p> <p>Con esta función se eliminan del modelo de salida los taladros y cajeras de hasta el diámetro introducido.</p>
	<p>Solo se muestra la cuadrícula optimizada</p> <p>El control numérico solo muestra el modelo simplificado.</p>
	<p>Se muestra el original</p> <p>El control numérico muestra el modelo simplificado superpuesto con la malla original del archivo de salida. Mediante esta función se pueden evaluar las desviaciones.</p>
	<p>Guardar</p> <p>Con esta función se guarda el modelo 3D simplificado con los ajustes realizados como fichero STL.</p>





Posicionar el modelo 3D para el mecanizado de la cara posterior

Si se desea posicionar un fichero STL para un mecanizado de la cara posterior, hacer lo siguiente:

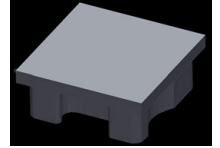
- ▶ Exportar pieza simulada como fichero STL

Información adicional: Manual de instrucciones **Configurar, probar y ejecutar programas NC**



- 
 - ▶ Seleccionar el modo de funcionamiento **Programar**
- 
 - ▶ Pulsar tecla **PGM MGT**
 - ▶ El control numérico abre la gestión de ficheros.
 - ▶ Seleccionar fichero STL exportado
 - ▶ El control numérico abre el archivo STL en el **CAD Viewer**.
- 
 - ▶ Seleccionar **Origen**
 - ▶ En la zona Vista de lista, el control numérico muestra información sobre la posición del punto de referencia.
 - ▶ Introducir valor del número punto de referencia en el apartado **Origen**, p. ej. **Z-40**
 - ▶ Confirmar introducción
 - ▶ Orientar el sistema de coordenadas en el apartado **PLANE SPATIAL SP***, p. ej. **A+180** y **C+90**
 - ▶ Confirmar introducción
- 
 - ▶ Seleccionar **Retícula 3D**
 - ▶ El control numérico abre el modo **Retícula 3D** y simplifica el modelo 3D con los ajustes estándar.
 - ▶ En caso necesario, seguir simplificando el modelo 3D con las funciones del modo **Retícula 3D**
 - Información adicional:** "Funciones para el modelo simplificado", Página 482
- 
 - ▶ Seleccionar **Guardar**
 - ▶ El control numérico abre el menú **Def. nombre fichero retícula 3D**.
 - ▶ Introducir el nombre deseado
 - ▶ Seleccionar **Save**
 - ▶ El control numérico guarda el fichero STL posicionado para el mecanizado de la cara posterior.



El resultado se puede incluir en la función **BLK FORM FILE** para un mecanizado de la cara posterior.

Información adicional: "Definición de la pieza en bruto: G30/G31", Página 101

13

Tablas y resúmenes

13.1 Datos del sistema

Lista de funciones D18

Con la función se leen los datos numéricos del sistema y se guarda el valor en un parámetro QR, Q o QL, p. ej. **FN 18: SYSREAD Q25 = ID210 NR4 IDX3**.



El control numérico entrega los valores leídos de la función **D18** independientemente de la unidad del programa NC **siempre métricamente**.

Información adicional: "D18 – Leer datos del sistema", Página 325

Con la función **SYSSTR** se leen datos alfanuméricos del sistema y se guarda el valor en un parámetro QS, p. ej. **QS25 = SYSSTR(ID 10950 NR1)**.

Información adicional: "Leer datos del sistema", Página 335

Dentro de un programa ISO, no se pueden programar instrucciones SQL. En caso necesario, se puede llamar un programa de lenguaje conversacional con instrucciones SQL desde un programa ISO.

Nombre del grupo	Número del grupo ID...	Número de datos del sistema N°...	Índice IDX...	Descripción
Información del programa				
	10	3	-	Número del ciclo de mecanizado activo
		6	-	Número del último ciclo ejecutado del sistema de palpación -1 = ninguno
		7	-	Tipo del programa NC que se va a llamar: -1 = ninguno 0 = programa NC visible 1 = ciclo / macro, el programa principal es visible 2 = ciclo / macro, no existe ningún programa principal visible
		8	1	Unidad de medida del programa NC que se llama directamente (también puede ser un ciclo). Valores resultantes: 0 = mm 1 = pulgadas -1 = no existe un programa correspondiente
			2	Unidad de medida del programa NC visible en la visualización de frases desde la que se llamó directa o indirectamente al ciclo actual. Valores resultantes: 0 = mm 1 = pulgadas -1 = no existe un programa correspondiente
		9	-	Dentro de la macro de una función M: Número de la función M. Normalmente -1
			-	Dentro de la macro de una función M: Número de la función M. Normalmente -1
		10	-	Contador de repeticiones: cuántas veces se ha ejecutado el código actual desde que se llamó al programa NC actual
		103	Número de parámetro Q	Relevante dentro de ciclos NC; para consultar, si los parámetros Q indicados bajo IDX se han indicado explícitamente en el correspondiente CYCLE DEF.
		110	Número de parámetro QS	¿Existe un fichero con la denominación QS(IDX)? 0 = no, 1 = sí la función resuelve rutas de ficheros relativos.
		111	Número de parámetro QS	¿Existe un directorio con la denominación QS(IDX)? 0 = no, 1 = sí únicamente son posibles las rutas de directorio absolutas.

Nombre del grupo	Número del grupo ID...	Número de datos del sistema N°...	Índice IDX...	Descripción
Direcciones de salto del sistema				
	13	1	-	Número de Etiqueta (label) o nombre de etiqueta (cadena o QS) a la cual se salta en M2/M30, en vez de finalizar el programa NC actual. Valor = 0: M2/M30 funciona de modo normal
		2	-	Número de label o nombre de label (secuencia de caracteres o QS) al cual se saltará en FN 14: ERROR con la reacción NC-CANCEL, en lugar de cancelar el programa NC con un error. El número de error programado en el comando FN 14 se puede consultar en ID992 NR14. Valor = 0: FN 14 funciona de modo normal.
		3	-	Número de etiqueta o nombre de etiqueta (cadena o QS) al que, en el caso de un error interno de servidor (SQL, PLC, CFG) o en el caso de operaciones erróneas de fichero (FUNCTION FILECOPY, FUNCTION FILEMOVE o FUNCTION FILEDELETE), se salta en vez de interrumpir el programa con un error. Valor = 0: el error afecta de modo normal.
Acceso indexado a parámetro Q				
	15	11	N.º de Parámetro Q	Lee Q(IDX)
		12	Número de parámetro QL	Lee QL(IDX)
		13	N.º de Parámetro QR	Lee QR(IDX)
Estado de la máquina				
	20	1	-	Número de la herramienta activa
		2	-	Número de la herramienta preparada
		3	-	Eje de herramienta activo 0 = X 6 = U 1 = Y 7 = V 2 = Z 8 = W
		4	-	Velocidad de giro del cabezal programada
		5	-	Estado del cabezal activo -1 = Estado del cabezal no definido 0 = M3 activo 1 = M4 activo 2 = M5 tras M3 activo 3 = M5 tras M4 activo
		7	-	Cambio de gama activado
		8	-	Estado activo del refrigerante 0 = desactivado, 1 = activado
		9	-	Avance activado

Nombre del grupo	Número del grupo ID...	Número de datos del sistema N°...	Índice IDX...	Descripción
		10	-	Índice de la herramienta preparada
		11	-	Índice de la herramienta activada
		14	-	Número del cabezal activo
		20	-	Velocidad de corte programada en el modo de funcionamiento de giro
		21	-	Modo de cabezal en el modo de funcionamiento de giro: 0 = velocidad de giro constante 1 = velocidad de corte constante.
		22	-	Estado del refrigerante M7: 0 = inactivo, 1 = activo
		23	-	Estado del refrigerante M8: 0 = inactivo, 1 = activo

Nombre del grupo	Número del grupo ID...	Número de datos del sistema N°...	Índice IDX...	Descripción
Datos del canal				
	25	1	-	Número de canal
Parámetros de ciclos				
	30	1	-	distancia de seguridad
		2	-	Profundidad de perforación / Profundidad de fresado
		3	-	Profundidad de aproximación
		4	-	Avance al profundizar
		5	-	Primera longitud lateral en una cajera
		6	-	Segunda longitud lateral en una cajera
		7	-	Primera longitud lateral en una ranura
		8	-	Segunda longitud lateral en una ranura
		9	-	Radio de cajera circular
		10	-	Avance de fresado
		11	-	Sentido de circulación de giro de la trayectoria de fresado
		12	-	Tiempo de espera
		13	-	Paso de rosca ciclos 17 y 18
		14	-	Sobremedida de acabado
		15	-	Ángulo de desbaste
		21	-	Ángulo de palpación
		22	-	Recorrido de palpación
		23	-	Avance de palpación
		48	-	Tolerancia
		49	-	Modo HSC (ciclo 32 Tolerancia)
		50	-	Tolerancia de ejes rotativos (ciclo 32 Tolerancia)
		52	Número de parámetro Q	Tipo del parámetro de entrega en ciclos de usuario: -1: los parámetros de ciclo en CYCL DEF no están programados 0: los parámetros de ciclo en CYCL DEF están programados de modo numérico (parámetros Q) 1: los parámetros de ciclo en CYCL DEF están programados como cadenas de texto (parámetros Q)
		60	-	Altura segura (ciclos de palpación 30 a 33)
		61	-	Verificar (ciclos de palpación 30 a 33)
		62	-	Medición de corte (ciclos de palpación 30 a 33)

Nombre del grupo	Número del grupo ID...	Número de datos del sistema N°...	Índice IDX...	Descripción
		63	-	Número de parámetro Q para resultado (ciclos de palpación 30 a 33)
		64	-	Tipo de parámetro Q para el resultado (ciclos de palpación 30 a 33) 1 = Q, 2 = QL, 3 = QR
		70	-	Multiplicador para el avance (ciclos 17 y 18)

Nombre del grupo	Número del grupo ID...	Número de datos del sistema N°...	Índice IDX...	Descripción
Estado modal				
	35	1	-	Acotación: 0 = absoluta (G90) 1 = incremental (G91)
		2	-	Corrección del radio: 0 = R0 1 = RR/RL 10 = Face Milling 11 = Peripheral Milling
Datos de las tablas SQL				
	40	1	-	Código del resultado de la última orden SQL Si el último código de resultado ha sido 1 (= fallo), el código de fallo se entregará como valores resultantes.
Datos de la tabla de herramientas				
	50	1	Nº de herramienta	Longitud de la herramienta L
		2	Nº de herramienta	Radio de herramienta R
		3	Nº de herramienta	Radio de la herramienta R2
		4	Nº de herramienta	Sobremedida de la longitud de la herramienta DL
		5	Nº de herramienta	Sobremedida del radio de la herramienta DR
		6	Nº de herramienta	Sobremedida del radio de la herramienta DR2
		7	Nº de herramienta	Herramienta bloqueada TL 0 = no bloqueada, 1 = bloqueada
		8	Nº de herramienta	Número de la herramienta gemela RT
		9	Nº de herramienta	Máximo tiempo de vida TIME1
		10	Nº de herramienta	Máximo tiempo de vida TIME2
		11	Nº de herramienta	Tiempo de vida útil actual CUR.TIME
		12	Nº de herramienta	Estado del PLC
		13	Nº de herramienta	Máxima longitud de la cuchilla LCUTS
		14	Nº de herramienta	Máximo ángulo de profundización ANGLE
		15	Nº de herramienta	TT: Nº de cuchillas CUT

Nombre del grupo	Número del grupo ID...	Número de datos del sistema N°...	Índice IDX...	Descripción
		16	Nº de herramienta	TT: Tolerancia de desgaste de la longitud LTOL
		17	Nº de herramienta	TT: Tolerancia de desgaste del radio RTOL
		18	Nº de herramienta	TT: sentido de giro DIRECT 0 = positivo, -1 = negativo
		19	Nº de herramienta	TT: desviación del plano R-OFFS R = 99999,9999
		20	Nº de herramienta	TT: Desvío de la longitud L-OFFS
		21	Nº de herramienta	TT: Tolerancia de rotura de la longitud LBREAK
		22	Nº de herramienta	TT: Tolerancia de rotura del radio RBREAK
		28	Nº de herramienta	Máxima velocidad de giro NMAX
		32	Nº de herramienta	Ángulo de punta TANGLE
		34	Nº de herramienta	El retroceso permite LIFTOFF (0 = no, 1 = sí)
		35	Nº de herramienta	Radio de tolerancia de desgaste R2TOL
		36	Nº de herramienta	Tipo de herramienta TYPE (fresa = 0, herramienta de lijado = 1, ... sistema de palpación = 21)
		37	Nº de herramienta	Línea correspondiente en la tabla del palpador
		38	Nº de herramienta	Marca de tiempo de la última utilización
		40	Nº de herramienta	Paso de rosca para ciclos de roscado
		44	Nº de herramienta	Recubrimiento de la vida útil de la herramienta
		45	Nº de herramienta	Anchura frontal de las placas de corte (RCUTS)
		46	Nº de herramienta	Longitud útil de la fresadora (LU)
		47	Nº de herramienta	Radio del mango de la fresadora (RN)

Nombre del grupo	Número del grupo ID...	Número de datos del sistema N°...	Índice IDX...	Descripción
Datos de la tabla de posiciones				
	51	1	Número de posición	Número de herramienta
		2	Número de posición	0 = ninguna herramienta especial 1 = herramienta especial
		3	Número de posición	0 = ninguna posición fija 1 = posición fija
		4	Número de posición	0 = ninguna posición bloqueada 1 = posición bloqueada
		5	Número de posición	Estado del PLC
Determinar la posición de la herramienta				
	52	1	Nº de herramienta	Número de posición
		2	Nº de herramienta	Número del almacén de herramientas
Información del fichero				
	56	1	-	Número de filas de la tabla de herramientas
		2	-	Número de filas de la tabla de puntos cero activa
		4	-	Número de filas de una tabla de libre definición que se ha abierto con FN 26: TABOPEN
Datos de herramientas para Strobes T y S				
	57	1	Código T	Número de herramienta IDX0 = T0-Strobe (almacenar herramienta), IDX1 = T1-Strobe (cambiar herramienta), IDX2 = T2-Strobe (preparar herramienta)
		2	Código T	Índice de herramienta IDX0 = T0-Strobe (almacenar herramienta), IDX1 = T1-Strobe (cambiar herramienta), IDX2 = T2-Strobe (preparar herramienta)
		5	-	Velocidad de rotación del cabezal IDX0 = T0-Strobe (almacenar herramienta), IDX1 = T1-Strobe (cambiar herramienta), IDX2 = T2-Strobe (preparar herramienta)
Valores programados en TOOL CALL				
	60	1	-	Número de la herramienta T
		2	-	Eje de herramienta activo 0 = X 1 = Y 2 = Z 6 = U 7 = V 8 = W
		3	-	Revoluciones del cabezal S
		4	-	Sobremedida de la longitud de la herramienta DL

Nombre del grupo	Número del grupo ID...	Número de datos del sistema N°...	Índice IDX...	Descripción
		5	-	Sobremedida del radio de la herramienta DR
		6	-	TOOL CALL automático 0 = sí, 1 = no
		7	-	Sobremedida del radio de la herramienta DR2
		8	-	Índice de herramienta
		9	-	Avance activado
		10	-	Velocidad de corte en [mm/min]

Valores programados en TOOL DEF

61	0	N° de herramienta	Leer el número de secuencia de cambio de herramienta: 0 = herramienta ya en cabezal, 1 = cambio entre herramientas externas, 2 = cambio de herramienta interna a externa 3 = cambio de herramienta especial a herramienta externa, 4 = cambio de herramienta externa, 5 = cambio de herramienta externa a interna, 6 = cambio de herramienta interna a interna, 7 = cambio de herramienta especial a herramienta interna, 8 = cambio de herramienta interna, 9 = cambio de herramienta externa a herramienta especial, 10 = cambio de herramienta especial a herramienta interna, 11 = cambio de herramienta especial a herramienta especial, 12 = cambio de herramienta especial, 13 = sustitución de herramienta externa, 14 = sustitución de herramienta interna, 15 = sustitución de herramienta especial
	1	-	Número de la herramienta T
	2	-	Longitud
	3	-	Radio
	4	-	Índice
	5	-	Datos de herramienta programados en TOOL DEF 1 = sí, 0 = no

Nombre del grupo	Número del grupo ID...	Número de datos del sistema N°...	Índice IDX...	Descripción
Información sobre los ciclos de HEIDENHAIN				
	71	0	2	Valor de inercia total determinada en el proceso de determinación de peso con ayuda de la función LAC [kgm ²] (en el caso de ejes rotativos A/B/C) o bien masa total en [kg] (en el caso de ejes lineales X/Y/Z)
		1	0	Ciclo 957 avance libre sobre la rosca
Espacio de almacenamiento disponible para ciclos del fabricante.				
	72	0-39	0 bis 30	Espacio de almacenamiento disponible para ciclos del fabricante. El TNC reinicializa los valores únicamente en caso de reiniciar el control numérico (= 0). Si se cancela, los valores no vuelven a tener el valor que tenían en el momento de la ejecución. Hasta el 597110-11 incluido: únicamente NR 0-9 y IDX 0-9 A partir del 597110-12: NR 0-39 y IDX 0-30
Espacio de almacenamiento disponible para ciclos del usuario.				
	73	0-39	0 bis 30	Espacio de almacenamiento disponible para ciclos del usuario. El TNC reinicializa los valores únicamente en caso de reiniciar el control numérico (= 0). Si se cancela, los valores no vuelven a tener el valor que tenían en el momento de la ejecución. Hasta el 597110-11 incluido: únicamente NR 0-9 y IDX 0-9 A partir del 597110-12: NR 0-39 y IDX 0-30
Leer la velocidad de giro del cabezal mínima y máxima				
	90	1	Identificador de cabezal	Velocidad mínima de rotación del cabezal de la relación de engranaje más pequeña. En el caso de que no se haya configurado ninguna relación de engranaje, se evalúa CfgFeedLimits/minFeed del primer juego de parámetros del cabezal. Índice 99 = cabezal activo
		2	Identificador de cabezal	Velocidad máxima de rotación del cabezal de la relación de engranaje más alta. En el caso de que no se haya configurado ninguna relación de engranaje, se evalúa CfgFeedLimits/minFeed del primer juego de parámetros del cabezal. Índice 99 = cabezal activo
Corrección de la herramienta				
	200	1	1 = sin sobre- medida 2 = con sobre- medida 3 = con	Radio activo

Nombre del grupo	Número del grupo ID...	Número de datos del sistema N°...	Índice IDX...	Descripción
			sobremedida y sobremedida de TOOL CALL	
		2	1 = sin sobremedida 2 = con sobremedida 3 = con sobremedida y sobremedida de TOOL CALL	Longitud activa
		3	1 = sin sobremedida 2 = con sobremedida 3 = con sobremedida y sobremedida de TOOL CALL	Radio de redondeo R2
		6	Nº de herramienta	Longitud de la herramienta Índice 0 = herramienta activa

Transformación de coordenadas

210	1	-	Giro básico (manual)
	2	-	Giro programado
	3	-	Eje reflejado activo Bit#0 a 2 y 6 a 8: Ejes X, Y, Z y U, V, W
	4	eje	Factor de escala activo Índice: 1 - 9 (X, Y, Z, A, B, C, U, V, W)
	5	Eje rotativo	3D-ROT Índice: 1 - 3 (A, B, C)
	6	-	Inclinar el plano de mecanizado en los tipos de modo de funcionamiento de ejecución del programa 0 = no activo -1 = activo
	7	-	Inclinar el plano de mecanizado en los tipos de modo de funcionamiento manual 0 = no activo -1 = activo
	8	Número de parámetro QL	Ángulo de giro entre el cabezal y el sistema de coordenadas inclinado. Proyecta el ángulo almacenado en el parámetro QL del sistema de coordenadas de entrada en el sistema de coordenadas de la herramienta. Si se deja libre IDX, se proyecta el ángulo 0.
	10	-	Tipo de la definición de la inclinación activa: 0 = ninguna inclinación - se devuelve, caso de que tanto en el modo de funcionamiento Funcionamiento Manual como asimismo en los modos de funcionamiento automático no

Nombre del grupo	Número del grupo ID...	Número de datos del sistema N°...	Índice IDX...	Descripción
				está activa ninguna inclinación. 1 = axial 2 = Ángulo espacial
		11	-	Sistema de coordenadas para movimientos manuales: 0 = Sistema de coordenadas de la máquina M-CS 1 = Sistema de coordenadas del espacio de trabajo WPL-CS 2 = Sistema de coordenadas de la herramienta T-CS 4 = Sistema de coordenadas de la pieza W-CS
		12	Ejes	Corrección en el sistema de coordenadas del espacio de trabajo WPC-CS (FUNCTION TURNDATA CORR WPL y FUNCTION CORRDATA WPL) Índice: 1 - 9 (X, Y, Z, A, B, C, U, V, W)

Nombre del grupo	Número del grupo ID...	Número de datos del sistema N°...	Índice IDX...	Descripción
Sistema de coordenadas activo				
	211	-	-	1 = sistema de entrada de datos (por defecto) 2 = sistema REF 3 = sistema de cambio de herramienta
Transformaciones especiales en el modo de funcionamiento de giro				
	215	1	-	Ángulo para la precesión del sistema de entrada de datos en el plano XY en el modo de funcionamiento de giro. A fin de deshacer la transformación, es preciso introducir el valor 0 para el ángulo. Dicha transformación se utiliza en el marco del ciclo 800 (parámetro Q497).
		3	1-3	Lectura del ángulo espacial escrito con NR2. Índice: 1 - 3 (rotA, rotB, rotC)
Decalaje activo del punto cero				
	220	2	eje	Decalaje actual del punto cero en [mm] Índice: 1 - 9 (X, Y, Z, A, B, C, U, V, W)
		3	eje	Obtener la diferencia entre el punto de referencia y el punto cero. Índice: 1 - 9 (X, Y, Z, A, B, C, U, V, W)
		4	Ejes	Leer los valores para el offset del fabricante.. Índice: 1 - 9 (X_OFFSETS, Y_OFFSETS, Z_OFFSETS...)
Campo desplazamiento				
	230	2	eje	Final de carrera de software negativo Índice: 1 - 9 (X, Y, Z, A, B, C, U, V, W)
		3	eje	Final de carrera de software positivo Índice: 1 - 9 (X, Y, Z, A, B, C, U, V, W)
		5	-	Final de carrera de software activado o desactivado: 0 = activado, 1 = desactivado Para ejes del módulo, es imprescindible ajustar el límite superior e inferior, o bien ningún límite.
Leer la posición teórica en el sistema REF				
	240	1	eje	Posición teórica actual en el sistema REF
Leer la posición teórica en el sistema REF, inclusive Offsets (volante electrónico, etc.)				
	241	1	eje	Posición teórica actual en el sistema REF
Posiciones nominales de los ejes físicos en el sistema REF				
	245	1	Ejes	Posiciones nominales actuales de los ejes físicos en el sistema REF
Leer la posición actual en el sistema de coordenadas activo				
	270	1	Ejes	Posición teórica actual en el sistema de introducción En la llamada con corrección del radio de la herramienta activa, la función proporciona las posiciones no corregidas para los ejes

Nombre del grupo	Número del grupo ID...	Número de datos del sistema N°...	Índice IDX...	Descripción
				principales X, Y y Z. Si se llama la función con corrección del radio de la herramienta activa para un eje redondo, se emite un mensaje de error. Índice: 1 - 9 (X, Y, Z, A, B, C, U, V, W)
Leer la posición actual en el sistema de coordenadas activo, inclusive Offsets (volante electrónico, etc.)				
	271	1	eje	Posición teórica actual en el sistema de introducción de datos
Leer datos acerca de M128				
	280	1	-	M128 activo: -1 = sí, 0 = no
		3	-	Estado de TCPM según Q-Nr.: Q-Nr. + 0: TCPM activo, 0 = no, 1 = ai Q-Nr. + 1: AXIS, 0 = POS, 1 = SPAT Q-Nr. + 2: PATHCTRL, 0 = AXIS, 1 = VECTOR Q-Nr. + 3: Avance, 0 = F TCP, 1 = F CONT
Cinemática de la máquina				
	290	5	-	0: compensación de temperatura no activa 1: compensación de temperatura activa
		10	-	Índice de la cinemática de la máquina programada en FUNCTION MODE MILL o en FUNCTION MODE TURN, de Channels/ChannelSettings/CfgKinList/kinCompositeModels -1 = no programado
Leer los datos de la cinemática de la máquina				
	295	1	Número de parámetro QS	Leer las denominaciones de los ejes de la cinemática de tres ejes activa Las denominaciones de los ejes se escriben según QS(IDX), QS(IDX+1) y QS(IDX+2). 0 = operación satisfactoria
		2	0	¿La función FACING HEAD POS esta activa? 1 = sí, 0 = no
		4	Eje rotativo	Consultar si la efectividad del eje rotativo indicado está incluida en el cálculo cinemático 1 = sí, 0 = no (con M138, es posible descartar un eje rotativo del cálculo cinemático.) Índice: 4, 5, 6 (A, B, C)
		5	Eje auxiliar	Leer si el eje auxiliar indicado se va a utilizar en la cinemática. -1 = El eje no está en la cinemática 0 = El eje no se tiene en cuenta para el cálculo de la cinemática:
		6	Ejes	Cabezal angular: Vector de desplazamiento en el sistema de coordenadas de base B-CS mediante cabezal angular Índice: 1, 2, 3 (X, Y, Z)

Nombre del grupo	Número del grupo ID...	Número de datos del sistema N°...	Índice IDX...	Descripción
		7	Ejes	Cabezal angular: Vector de dirección de la herramienta en el sistema de coordenadas de base B-CS Índice: 1, 2, 3 (X, Y, Z)
		10	eje	Determinar los ejes programables. Respecto al índice de los ejes indicado, determinar el identificador de eje asociado (Índice de CfgAxis/axisList). Índice: 1 - 9 (X, Y, Z, A, B, C, U, V, W)
		11	ID del eje	Determinar los ejes programables. Respecto al identificador de eje indicado, determinar el índice de los ejes (X = 1, Y = 2, ...). Índice: ID de eje (Índice de CfgAxis/axisList)

Nombre del grupo	Número del grupo ID...	Número de datos del sistema N°...	Índice IDX...	Descripción
Modificar el comportamiento geométrico				
	310	20	eje	Programación del diámetro: -1 = activada, 0 = desactivada
		126	-	M126: -1 = activado, 0 = desactivado
Hora del sistema actual				
	320	1	0	Tiempo del sistema en segundos que ha transcurrido desde el 01.01.1970, 00:00:00 horas (tiempo real).
			1	Tiempo del sistema en segundos que ha transcurrido desde el 01.01.1970, 00:00:00 horas (cálculo previo).
		3	-	Leer el tiempo de mecanizado del programa NC actual.
Formateo de la hora del sistema				
	321	0	0	Formateo de: hora del sistema en segundos que ha transcurrido desde el 1.1.1970, 0:00 horas (tiempo real) Formato: DD.MM.AAAA h:mm:ss
			1	Formateo de: hora del sistema en segundos que ha transcurrido desde el 1.1.1970, 0:00 horas (cálculo previo) Formato: DD.MM.AAAA h:mm:ss
		1	0	Formateo de: hora del sistema en segundos que ha transcurrido desde el 1.1.1970, 0:00 horas (tiempo real) Formato: D.MM.AAAA h:mm:ss
			1	Formateo de: hora del sistema en segundos que ha transcurrido desde el 1.1.1970, 0:00 horas (cálculo previo) Formato: D.MM.AAAA h:mm:ss
		2	0	Formateo de: hora del sistema en segundos que ha transcurrido desde el 1.1.1970, 0:00 horas (tiempo real) Formato: D.MM.AAAA h:mm
			1	Formateo de: hora del sistema en segundos que ha transcurrido desde el 1.1.1970, 0:00 horas (cálculo previo) Formato: D.MM.AAAA h:mm
		3	0	Formateo de: hora del sistema en segundos que ha transcurrido desde el 1.1.1970, 0:00 horas (tiempo real) Formato: D.MM.AA h:mm
			1	Formateo de: hora del sistema en segundos que ha transcurrido desde el 1.1.1970, 0:00 horas (cálculo previo) Formato: D.MM.AA h:mm

Nombre del grupo	Número del grupo ID...	Número de datos del sistema N°...	Índice IDX...	Descripción
		4	0	Formateo de: hora del sistema en segundos que ha transcurrido desde el 1.1.1970, 0:00 horas (tiempo real) Formato: AAAA-MM-DD h:mm:ss
			1	Formateo de: hora del sistema en segundos que ha transcurrido desde el 1.1.1970, 0:00 horas (cálculo previo) Formato: AAAA-MM-DD h:mm:ss
		5	0	Formateo de: hora del sistema en segundos que ha transcurrido desde el 1.1.1970, 0:00 horas (tiempo real) Formato: AAAA-MM-DD hh:mm
			1	Formateo de: hora del sistema en segundos que ha transcurrido desde el 1.1.1970, 0:00 horas (cálculo previo) Formato: AAAA-MM-DD hh:mm
		6	0	Formateo de: hora del sistema en segundos que ha transcurrido desde el 1.1.1970, 0:00 horas (tiempo real) Formato: AAAA-MM-DD h:mm
			1	Formateo de: hora del sistema en segundos que ha transcurrido desde el 1.1.1970, 0:00 horas (cálculo previo) Formato: AAAA-MM-DD h:mm
		7	0	Formateo de: hora del sistema en segundos que ha transcurrido desde el 1.1.1970, 0:00 horas (tiempo real) Formato: AA-MM-DD h:mm
			1	Formateo de: hora del sistema en segundos que ha transcurrido desde el 1.1.1970, 0:00 horas (cálculo previo) Formato: AA-MM-DD h:mm
		8	0	Formateo de: hora del sistema en segundos que ha transcurrido desde el 1.1.1970, 0:00 horas (tiempo real) Formato: DD.MM.AAAA
			1	Formateo de: hora del sistema en segundos que ha transcurrido desde el 1.1.1970, 0:00 horas (cálculo previo) Formato: DD.MM.AAAA
		9	0	Formateo de: hora del sistema en segundos que ha transcurrido desde el 1.1.1970, 0:00 horas (tiempo real) Formato: D.MM.AAAA
			1	Formateo de: hora del sistema en segundos que ha transcurrido desde el 1.1.1970, 0:00 horas (cálculo previo) Formato: D.MM.AAAA

Nombre del grupo	Número del grupo ID...	Número de datos del sistema N°...	Índice IDX...	Descripción
		10	0	Formateo de: hora del sistema en segundos que ha transcurrido desde el 1.1.1970, 0:00 horas (tiempo real) Formato: D.MM.AA
			1	Formateo de: hora del sistema en segundos que ha transcurrido desde el 1.1.1970, 0:00 horas (cálculo previo) Formato: D.MM.AA
		11	0	Formateo de: hora del sistema en segundos que ha transcurrido desde el 1.1.1970, 0:00 horas (tiempo real) Formato: AAAA-MM-DD
			1	Formateo de: hora del sistema en segundos que ha transcurrido desde el 1.1.1970, 0:00 horas (cálculo previo) Formato: AAAA-MM-DD
		12	0	Formateo de: hora del sistema en segundos que ha transcurrido desde el 1.1.1970, 0:00 horas (tiempo real) Formato: AA-MM-DD
			1	Formateo de: hora del sistema en segundos que ha transcurrido desde el 1.1.1970, 0:00 horas (cálculo previo) Formato: AA-MM-DD
		13	0	Formateo de: hora del sistema en segundos que ha transcurrido desde el 1.1.1970, 0:00 horas (tiempo real) Formato: h:mm:ss
			1	Formateo de: hora del sistema en segundos que ha transcurrido desde el 1.1.1970, 0:00 horas (cálculo previo) Formato: h:mm:ss
		14	0	Formateo de: hora del sistema en segundos que ha transcurrido desde el 1.1.1970, 0:00 horas (tiempo real) Formato: h:mm:ss
			1	Formateo de: hora del sistema en segundos que ha transcurrido desde el 1.1.1970, 0:00 horas (cálculo previo) Formato: h:mm:ss
		15	0	Formateo de: hora del sistema en segundos que ha transcurrido desde el 1.1.1970, 0:00 horas (tiempo real) Formato: h:mm
			1	Formateo de: hora del sistema en segundos que ha transcurrido desde el 1.1.1970, 0:00 horas (cálculo previo) Formato: h:mm

Nombre del grupo	Número del grupo ID...	Número de datos del sistema N°...	Índice IDX...	Descripción
		16	0	Formato de: hora del sistema en segundos que han transcurrido desde el 1/1/1970 a las 0:00 h (tiempo real) Formato: DD.MM.AAAA hh:mm
			1	Formato de: hora del sistema en segundos que han transcurrido desde el 1/1/1970 a las 0:00 h (precálculo) Formato: DD.MM.AAAA hh:mm
		20	0	Semana natural actual según ISO 8601 (tiempo real)
			1	Semana natural actual según ISO 8601 (precálculo)

Nombre del grupo	Número del grupo ID...	Número de datos del sistema N°...	Índice IDX...	Descripción
Configuración global de programa GPS: estado de activación global				
	330	0	-	0 = Sin ajustes globales del programa GPS activos 1 = Cualquier ajuste GPS activo
Configuración global de programa GPS: estado de activación individual				
	331	0	-	0 = Sin ajustes globales del programa GPS activos 1 = Cualquier ajuste GPS activo
		1	-	GPS: giro básico 0 = desactivado, 1 = activado
		3	eje	GPS: simetría 0 = desactivado, 1 = activado Índice: 1 - 6 (X, Y, Z, A, B, C)
		4	-	GPS: desplazamiento en sistemas de pieza de trabajo modificados 0 = desactivado, 1 = activado
		5	-	GPS: giro básico en el sistema de introducción de datos 0 = desactivado, 1 = activado
		6	-	GPS: factor de avance 0 = desactivado, 1 = activado
		8	-	GPS: superposición del volante 0 = desactivado, 1 = activado
		10	-	GPS: eje virtual de la herramienta VT 0 = desactivado, 1 = activado
		15	-	GPS: selección del sistema de coordenadas del volante electrónico 0 = sistema de coordenadas de la máquina M-CS 1 = sistema de coordenadas de la pieza de trabajo W-CS 2 = sistema de coordenadas modificado de la pieza de trabajo mW-CS 3 = sistema de coordenadas del plano de mecanizado WPL-CS
		16	-	GPS: desplazamiento en el sistema de la pieza de trabajo 0 = desactivado, 1 = activado
		17	-	GPS: Offset de eje 0 = desactivado, 1 = activado

Nombre del grupo	Número del grupo ID...	Número de datos del sistema N°...	Índice IDX...	Descripción
Configuración global de programa GPS				
	332	1	-	GPS: ángulo del giro básico
		3	eje	GPS: simetría 0 = no reflejado, 1 = reflejado Índice: 1 - 6 (X, Y, Z, A, B, C)
		4	eje	GPS: desplazamiento en el sistema de coordenadas modificado de la pieza de trabajo mW-CS Índice: 1 - 6 (X, Y, Z, A, B, C)
		5	-	GPS: ángulo del giro básico en el sistema de coordenadas de la entrada de datos I-CS
		6	-	GPS: factor de avance
		8	eje	GPS: superposición del volante máximo valor Índice: 1 - 10 (X, Y, Z, A, B, C, U, V, W, VT)
		9	eje	GPS: valor de superposición del volante Índice: 1 - 10 (X, Y, Z, A, B, C, U, V, W, VT)
		16	eje	GPS: desplazamiento en el sistema de coordenadas de la pieza de trabajo W-CS Índice: 1 - 3 (X, Y, Z)
		17	eje	GPS: Offsets de eje Índice: 4 - 6 (A, B, C)

Nombre del grupo	Número del grupo ID...	Número de datos del sistema N°...	Índice IDX...	Descripción
Sistema de palpación digital TS				
	350	50	1	Tipo de sistema de palpación: 0: TS120, 1: TS220, 2: TS440, 3: TS630, 4: TS632, 5: TS640, 6: TS444, 7: TS740
			2	Línea en la tabla del palpador
		51	-	Longitud activa
		52	1	Radio activo de la bola de palpación
			2	Radio de redondeo
		53	1	Desvío del centro del eje principal
			2	Desvío del centro del eje auxiliar
		54	-	Ángulo de la orientación del cabezal en grados (desvío del centro)
		55	1	Avance rápido
			2	avance de medición
			3	Avance para posicionamiento previo: FMAX_PROBE o FMAX_MACHINE
		56	1	Campo máximo de de medición
			2	Distancia de seguridad
		57	1	Posibilidad de orientación del cabezal 0 = no, 1 = sí
			2	Ángulo de la orientación del cabezal en grados

Nombre del grupo	Número del grupo ID...	Número de datos del sistema N°...	Índice IDX...	Descripción
Sistema de palpación de mesa para la medición de herramienta TT				
	350	70	1	TT: tipo de sistema de palpación
			2	TT: fila en la tabla del sistema de palpación
			3	TT: Identificación de la fila activa en la tabla de palpación
			4	TT: Entrada del palpador digital
		71	1/2/3	TT: punto central del sistema de palpación (sistema REF)
		72	-	TT: radio del sistema de palpación
		75	1	TT: avance rápido
			2	TT: avance de medición en el caso de cabezal parado
			3	TT: avance de medición si el cabezal gira
		76	1	TT: máximo recorrido de medición
			2	TT: distancia de seguridad para la medición de longitud
			3	TT: distancia de seguridad para la medición de radio
			4	TT: distancia del borde inferior de la fresa al borde superior de palpación
		77	-	TT: velocidad de rotación del cabezal
		78	-	TT: dirección de palpación
		79	-	TT: detención en el caso de deflexión del sistema de palpación
			-	TT: activar la transmisión por radio
		100	-	Longitud de la ruta a partir de la cual se desvía el palpador digital durante la simulación de palpación

Nombre del grupo	Número del grupo ID...	Número de datos del sistema N°...	Índice IDX...	Descripción
Punto de referencia del ciclo de palpación (resultados de palpación)				
	360	1	Coordenadas	Último punto de referencia de un ciclo de palpación manual o último punto de palpación del ciclo 0 (sistema de coordenadas de entrada de datos). Correcciones: longitud, radio y desvío del centro
		2	eje	Último punto de referencia de un ciclo de palpación manual o último punto de palpación del ciclo 0 (sistema de coordenadas de la máquina, como índice únicamente son admisibles ejes de la cinemática tridimensional activa). Corrección: únicamente desvío del centro
		3	Coordenadas	Resultado de la medición en el sistema de introducción de datos del sistema de palpación- ciclos 0 y 1. El resultado de la medición se obtiene en forma de coordenadas. Corrección: únicamente desvío del centro
		4	Coordenadas	Último punto de referencia de un ciclo de palpación manual o último punto de palpación del ciclo 0 (sistema de coordenadas de la pieza de trabajo) El resultado de la medición se obtiene en forma de coordenadas. Corrección: únicamente desvío del centro
		5	eje	Valores del eje, no corregidos
		6	Coordenadas / Eje	Lectura de los resultados de medición en forma de coordenadas/valores de eje en el sistema de introducción de los procesos de palpación. Corrección: solo longitud
		10	-	Orientación del cabezal
		11	-	Estado de fallo del proceso de palpación: 0: proceso de palpación satisfactorio -1: no se ha alcanzado el punto de palpación -2: al principio del proceso de palpación, el palpador ya se ha desviado

Nombre del grupo	Número del grupo ID...	Número de datos del sistema N°...	Índice IDX...	Descripción
Ajustes para los ciclos de palpación				
	370	2	-	Avance de medición
		3	-	Marcha rápida de máquina como marcha rápida de medición
		5	-	Activar/desactivar seguimiento angular
		6	-	Ciclos de medición automáticos: interrupción con Info activar/desactivar
		7	-	Reacción cuando el ciclo de medición automático 14xx no alcanza el punto de palpación: 0 = Interrupción 1 = Advertencia 2 = Sin mensaje Con los valores 1 y 2, se debe evaluar el resultado de medición y reaccionar según corresponda.
Leer o escribir valores de la tabla de puntos cero activa				
	500	Row number	Columna	Leer valores
Leer o escribir valores de la tabla de presets (transformación base)				
	507	Row number	1-6	Leer valores
Leer o escribir offsets de eje de la tabla de presets				
	508	Row number	1-9	Leer valores
Datos para el mecanizado de palets				
	510	1	-	Línea activa
		2	-	Número de palet actual Valor de la columna NOMBRE del último registro del tipo PAL. Si la columna está vacía o no contiene ningún valor numérico, se devuelve el valor "-1".
		3	-	Fila actual de la tabla de palets.
		4	-	Última fila del programa NC del palet actual.
		5	eje	Mecanizado orientado a la herramienta: La altura segura está programada: 0 = no, 1 = sí Índice: 1 - 9 (X, Y, Z, A, B, C, U, V, W)
		6	eje	Mecanizado orientado a la herramienta: Altura segura El valor no es válido si ID510 NR5 con el correspondiente IDX entrega el valor 0. Índice: 1 - 9 (X, Y, Z, A, B, C, U, V, W)
		10	-	Número de fila de la tabla de palets hasta la cual se busca en el proceso hasta una frase.
		20	-	¿Tipo de mecanizado de palets? 0 = orientado a la pieza de trabajo 1 = orientado a la herramienta

Nombre del grupo	Número del grupo ID...	Número de datos del sistema N°...	Índice IDX...	Descripción
		21	-	Continuación automática tras fallo del NC: 0 = bloqueado 1 = activo 10 = interrumpir la continuación 11 = proseguir en la línea de la tabla de palets que se ejecutaría a continuación si no existiera el fallo del NC 12 = continuar en la línea de la tabla de palets en la que aparece el fallo del NC 13 = continuar con el palet siguiente

Nombre del grupo	Número del grupo ID...	Número de datos del sistema N°...	Índice IDX...	Descripción
Leer los datos de la tabla de puntos				
	520	Row number	10	Leer el valor en la tabla de puntos activa.
			11	Leer el valor en la tabla de puntos activa.
			1-3 X/Y/Z	Leer el valor en la tabla de puntos activa.
Leer o escribir el preset activo				
	530	1	-	Número del punto de referencia activo en la tabla de puntos de referencia activa.
Punto de referencia de palés activo				
	540	1	-	Número del punto de referencia de palés activo. Devuelve el número de puntos de referencia activos. Si no está activo ningún punto de referencia de palés, la función entrega el valor -1.
		2	-	Número del punto de referencia de palés activo. Como NR1.
Valores de la transformación base del punto de referencia de palés				
	547	Row number	Ejes	Leer los valores de la transformación base en la tabla de presets de palés. . Índice: 1 - 6 (X, Y, Z, SPA, SPB, SPC)
Offsets de eje de la tabla de puntos de referencia de palés.				
	548	Row number	Offset	Leer los valores de los offsets de eje en la tabla de puntos de referencia de palés.. Índice: 1 - 9 (X_OFFS, Y_OFFS, Z_OFFS...)
Offset OEM				
	558	Row number	Offset	Leer los valores para el offset del fabricante.. Índice: 4 - 9 (A_OFFS, B_OFFS, C_OFFS...)
Leer y escribir el estado de la máquina				
	590	2	1-30	Disponible, no se borra al seleccionar el programa.
		3	1-30	Disponible, no se borra en el caso de interrumpirse el suministro eléctrico (almacenamiento persistente).
Leer o escribir parámetros Look-Ahead de un eje individual (plano de la máquina)				
	610	1	-	Avance mínimo (MP_minPathFeed) en mm/min.
		2	-	Avance mínimo en aristas (MP_minCornerFeed) en mm/min
		3	-	Límite de avance para velocidad elevada (MP_maxG1Feed) en mm/min
		4	-	Máxima sobreaceleración en caso de velocidad reducida (MP_maxPathJerk) en m/s ³

Nombre del grupo	Número del grupo ID...	Número de datos del sistema N°...	Índice IDX...	Descripción
		5	-	Máxima sobreaceleración en caso de elevada velocidad (MP_maxPathJerkHi) en m/s ³
		6	-	Tolerancia en caso de velocidad reducida (MP_pathTolerance) en mm
		7	-	Tolerancia en caso de velocidad elevada (MP_pathToleranceHi) en mm
		8	-	Máxima derivada de la sobreaceleración (MP_maxPathYank) en m/s ⁴
		9	-	Factor de tolerancia en curvas (MP_curveTol-Factor)
		10	-	Factor de la sobreaceleración máxima admisible en caso de modificación de la curvatura (MP_curveJerkFactor)
		11	-	Máxima sobreaceleración en movimientos de palpación (MP_pathMeasJerk)
		12	-	Tolerancia angular en el avance de mecanizado (MP_angleTolerance)
		13	-	Tolerancia angular en marcha rápida (MP_angleToleranceHi)
		18	-	Aceleración radial en el avance de mecanizado (MP_maxTransAcc)
		19	-	Aceleración radial en marcha rápida (MP_maxTransAccHi)
		20	Índice del eje físico	Máximo avance (MP_maxFeed) en mm/min
		21	Índice del eje físico	Máxima aceleración (MP_maxAcceleration) en m/s ²
		22	Índice del eje físico	Máxima sobreaceleración de transición del eje en marcha rápida (MP_axTransJerkHi) en m/s ²
		23	Índice del eje físico	Máxima sobreaceleración de transición del eje en avance de mecanizado (MP_axTransJerk) en m/s ³
		24	Índice del eje físico	Control predictivo de la aceleración (MP_compAcc)
		25	Índice del eje físico	Sobreaceleración específica del eje en caso de velocidad reducida (MP_axPathJerk) en m/s ³
		26	Índice del eje físico	Sobreaceleración específica del eje en caso de velocidad elevada (MP_axPathJerkHi) en m/s ³
		27	Índice del eje físico	Inspección más exacta de la tolerancia en aristas (MP_reduceCornerFeed) 0 = desactivada, 1 = activada
		28	Índice del eje físico	DCM: máxima tolerancia para ejes lineales en mm (MP_maxLinearTolerance)

Nombre del grupo	Número del grupo ID...	Número de datos del sistema N°...	Índice IDX...	Descripción
		29	Índice del eje físico	DCM: máxima tolerancia angular en [°] (MP_maxAngleTolerance)
		30	Índice del eje físico	Supervisión de la tolerancia para roscas interconectadas (MP_threadTolerance)
		31	Índice del eje físico	Forma (MP_shape) del axisCutterLoc filtro 0: Off 1: promedio 2: triángulo 3: HSC 4: HSC avanzado
		32	Índice del eje físico	Frecuencia (MP_frequency) del axisCutterLoc filtro en Hz
		33	Índice del eje físico	Forma (MP_shape) del axisPosition filtro 0: Off 1: promedio 2: triángulo 3: HSC 4: HSC avanzado
		34	Índice del eje físico	Frecuencia (MP_frequency) del axisPosition filtro en Hz
		35	Índice del eje físico	Orden del filtro para el modo de funcionamiento Funcionamiento manual (MP_manualFilterOrder)
		36	Índice del eje físico	Modo HSC (MP_hscMode) del axisCutterLoc filtro
		37	Índice del eje físico	Modo HSC (MP_hscMode) del axisPosition filtro
		38	Índice del eje físico	Sobreaceleración específica del eje para movimientos de palpación (MP_axMeasJerk)
		39	Índice del eje físico	Ponderación del error de filtrado para el cálculo de la desviación del filtro (MP_axFilterErrWeight)
		40	Índice del eje físico	Longitud máxima de filtrado Filtro de posición (MP_maxHscOrder)
		41	Índice del eje físico	Longitud máxima de filtrado Filtro CLP (MP_maxHscOrder)
		42	-	Máximo avance de eje en el avance de mecanizado (MP_maxWorkFeed)
		43	-	Máxima aceleración de la trayectoria en el avance de mecanizado (MP_maxPathAcc)
		44	-	Máxima aceleración de la trayectoria en marcha rápida (MP_maxPathAccHi)
		45	-	Form Smoothing-Filter (CfgSmoothingFilter/shape) 0 = Off 1 = Average 2 = Triangle

Nombre del grupo	Número del grupo ID...	Número de datos del sistema N°...	Índice IDX...	Descripción
		46	-	Orden Smoothing-Filter (solo valores impares) (CfgSmoothingFilter/order)
		47	-	Tipo de perfil de aceleración (CfgLaPath/profileType) 0 = Bellshaped 1 = Trapezoidal 2 = Advanced Trapezoidal
		48	-	Tipo de perfil de aceleración, marcha rápida (CfgLaPath/profileTypeHi) 0 = Bellshaped 1 = Trapezoidal 2 = Advanced Trapezoidal
		49	-	Modo Reducción del filtro (CfgPositionFilter/timeGainAtStop) 0 = Off 1 = NoOvershoot 2 = FullReduction
		51	Índice del eje físico	Compensación del error de arrastre en la fase de sobreaceleración (MP_lpcJerkFact)
		52	Índice del eje físico	Ganancia del circuito de regulación (kv) del lazo de posición en 1/s (MP_kvFactor)
		53	Índice del eje físico	Sacudida radia, avance normal (MP_maxTransJerk)
		54	Índice del eje físico	Sacudida radial, avance alto (MP_maxTransJerkHi)

Nombre del grupo	Número del grupo ID...	Número de datos del sistema N°...	Índice IDX...	Descripción
Leer o escribir parámetros Look-Ahead de un eje individual (nivel de los ciclos)				
	613	see ID610	véase ID610	Como ID610, pero solo tiene efecto a nivel de los ciclos. De este modo, se leen los valores de la configuración de la máquina y los valores a nivel de máquina.
Medir la carga máxima de un eje				
	621	0	Índice del eje físico	Concluir la medición de la carga dinámica y almacenar el resultado en el parámetro Q indicado.
Leer el contenido de SIK				
	630	0	Número de opción:	Se puede averiguar explícitamente si se ha ajustado o no la opción SIK indicada en IDX . 1 = la opción está desbloqueada 0 = la opción no está desbloqueada
		1	-	Se puede averiguar si se ha ajustado (y cuál de ellos) el Feature Content Level (para funciones de actualización). -1 = no se ha ajustado ningún FCL <Núm.> = FCL ajustado
		2	-	Leer el número de serie del SIK -1 = SIK no válido en el sistema
		3	-	Leer tipo (generación) de SIK 1 = SIK1 o sin SIK 2 = SIK2
		4	Número de opción (4 dígitos)	Leer estado de una opción de software (solo disponible con SIK2) 0 = no desbloqueada 1 o más = número de veces desbloqueada
		10	-	Determinar el tipo de control numérico: 0 = iTNC 530 1 = control numérico basado en NCK (TNC 640, TNC 620, TNC 320, TNC 128, PNC 610,...)

Nombre del grupo	Número del grupo ID...	Número de datos del sistema N°...	Índice IDX...	Descripción
Contador				
	920	1	-	Piezas de trabajo planificadas. Generalmente, en el modo de funcionamiento Test de programa , el contador entrega el valor 0.
		2	-	Piezas de trabajo ya mecanizadas. Generalmente, en el modo de funcionamiento Test de programa , el contador entrega el valor 0.
		12	-	Piezas de trabajo que todavía tienen que mecanizarse. Generalmente, en el modo de funcionamiento Test de programa , el contador entrega el valor 0.
Consultar y escribir los datos de la herramienta actual				
	950	1	-	Longitud de la herramienta L
		2	-	Radio de herramienta R
		3	-	Radio R2 de la herramienta
		4	-	Sobremedida de la longitud de la herramienta DL
		5	-	Sobremedida del radio de la herramienta DR
		6	-	Sobremedida del radio DR2 de la herramienta
		7	-	Herramienta bloqueada TL 0 = no bloqueada, 1 = bloqueada
		8	-	Número de la herramienta gemela RT
		9	-	Máximo tiempo de vida TIME1
		10	-	Máximo tiempo de vida útil TIME2 en TOOL CALL
		11	-	Tiempo de vida útil actual CUR.TIME
		12	-	Estado del PLC
		13	-	Longitud de corte en el eje de la herramienta LCUTS
		14	-	Máximo ángulo de profundización ANGLE
		15	-	TT: N° de cuchillas CUT
		16	-	TT: Tolerancia de desgaste de la longitud LTOL
		17	-	TT: Tolerancia de desgaste del radio RTOL
		18	-	TT: sentido de giro DIRECT 0 = positivo, -1 = negativo
		19	-	TT: desviación del plano R-OFFS R = 99999,9999
		20	-	TT: Desvío de la longitud L-OFFS

Nombre del grupo	Número del grupo ID...	Número de datos del sistema N°...	Índice IDX...	Descripción
		21	-	TT: Tolerancia de rotura de la longitud LBREAK
		22	-	TT: Tolerancia de rotura del radio RBREAK
		28	-	Máxima velocidad de giro [1/min] NMAX
		32	-	Ángulo de punta TANGLE
		34	-	El retroceso permite LIFTOFF (0 = no, 1 = sí)
		35	-	Radio de tolerancia de desgaste R2TOL
		36	-	Tipo de herramienta (fresa = 0, herramienta de lijado = 1, ... sistema de palpación = 21)
		37	-	Línea correspondiente en la tabla del palpador
		38	-	Marca de tiempo de la última utilización
		39	-	ACC
		40	-	Paso de rosca para ciclos de roscado
		44	-	Recubrimiento de la vida útil de la herramienta
		45	-	Anchura frontal de las placas de corte (RCUTS)
		46	-	Longitud útil de la fresadora (LU)
		47	-	Radio del mango de la fresadora (RN)
		48	-	Radio en el extremo de la herramienta (R_TIP)

Nombre del grupo	Número del grupo ID...	Número de datos del sistema N°...	Índice IDX...	Descripción
Aplicación y elementos de las herramientas				
	975	1	-	Comprobación de la utilización de herramientas para el programa NC actual: Resultado-2: no es posible efectuar ninguna comprobación, en la configuración se ha desactivado dicha función Resultado-1: no es posible efectuar ninguna comprobación, falta el fichero de utilización de herramientas Resultado 0: correcto, todas las herramientas están disponibles Resultado 1: la comprobación no es correcta
		2	Línea	Comprobar la disponibilidad de las herramientas que se necesitan en el palet de la fila IDX en la tabla de palets actual. -3 = en la línea IDX no se ha definido ningún palet o bien se ha accedido a la función fuera del mecanizado de palets -2 / -1 / 0 / 1 véase NR1
Ciclos del sistema de palpación y transformación de coordenadas				
	990	1	-	Comportamiento de la aproximación: 0 = comportamiento estándar, 1 = aproximarse a la posición de palpado sin corrección. Radio activo, distancia de seguridad cero
		2	16	Modo de funcionamiento de la máquina automático / manual
		4	-	0 = vástago no desviado 1 = vástago desviado
		6	-	¿El sistema de palpación de mesa TT está activo? 1 = sí 0 = no
		8	-	Ángulo actual del cabezal en [°]
		10	Número de parámetro QS	Determinar el número de herramienta a partir de su denominación. El valor de respuesta depende de la regla configurada para la búsqueda de la herramienta gemela. En el caso de que existan diversas herramientas con la misma denominación, se entrega la primera herramienta de la tabla de herramientas. En el caso de que, conforme a la regla, la herramienta seleccionada esté bloqueada, se devuelve una herramienta gemela. -1: no se ha encontrado ninguna herramienta con la denominación indicada en la tabla de herramientas, o bien todas las herramientas en cuestión están bloqueadas.

Nombre del grupo	Número del grupo ID...	Número de datos del sistema N°...	Índice IDX...	Descripción
		16	0	0 = transferir el control al PLC vía el cabezal de canal 1 = aceptar el control vía el cabezal de canal
			1	0 = transferir el control al PLC vía el cabezal de herramienta. 1 = aceptar el control vía el cabezal de herramienta
		19	-	Suprimir los movimientos de palpación en ciclos: 0 = se suprime el movimiento (el parámetro CfgMachineSimul/simMode es distinto a FullOperation o bien el modo de funcionamiento Test de programa está activo) 1 = el movimiento se efectúa (el parámetro CfgMachineSimul/simMode = FullOperation, se puede escribir con el objetivo de realizar pruebas)
		28	-	Leer el ángulo de incidencia del cabezal de herramienta actual

Nombre del grupo	Número del grupo ID...	Número de datos del sistema N°...	Índice IDX...	Descripción
Estado de la ejecución				
	992	10	-	El proceso hasta una frase está activo 1 = sí, 0 = no
		11	-	Proceso hasta una frase - información para la búsqueda de una frase: 0 = el programa NC se inicia sin proceso hasta una frase 1 = el ciclo del sistema Iniprogram se efectúa antes de la búsqueda de la frase 2 = búsqueda de una frase en curso 3 = las funciones se actualizan -1 = el ciclo Iniprogram se interrumpe antes de la búsqueda de la frase -2 = interrupción durante la búsqueda de la frase -3 = interrupción del proceso hasta una frase tras la fase de búsqueda, antes o durante la actualización de las funciones -99 = cancelación implícita
		12	-	Tipo de interrupción para la consulta en la macro OEM_CANCEL: 0 = sin interrupción 1 = interrupción debido a fallo o parada de emergencia 2 = interrupción explícita con parada interna tras parada en medio de una frase 3 = interrupción explícita con parada interna tras parada en el límite de una frase
		14	-	Número del último error FN 14
		16	-	¿Esta activa la ejecución real? 1 = ejecución, 0 = simulación
		17	-	¿Está activo el gráfico de programación 2D? 1 = sí 0 = no
		18	-	Visualizar gráfico de programación (¿Softkey DIBUJO AUTOM.) activa? 1 = sí 0 = no
		20	-	Información acerca del mecanizado de fresado y de torneado: 0 = fresado (según FUNCTION MODE MILL) 1 = torneado (según FUNCTION MODE TURN) 10 = ejecución de las operaciones para la transición del modo de torneado al modo de fresado 11 = ejecución de las operaciones para la transición del modo de fresado a modo de torneado

Nombre del grupo	Número del grupo ID...	Número de datos del sistema N°...	Índice IDX...	Descripción
		30	-	¿Es admisible la interpolación de diversos ejes? 0 = no (por ejemplo, en el caso de control de trayectoria) 1 = sí
		31	-	¿R+/R- en el modo MDI es posible /admisible? 0 = no 1 = sí
		32	Número del ciclo	Ciclo individual desbloqueado: 0 = no 1 = sí
		33	-	Acceso de escritura desbloqueado para las entradas ejecutadas de la tabla de palés para DNC (scripts Python): 0 = No 1 = Sí
		40	-	¿Copiar las tablas en el Test de programa BA? El valor 1 se ajusta en la selección de programa y al accionar la Softkey RESET+START . A continuación, el ciclo del sistema iniprog.h copia las tablas y devuelve la fecha del sistema. 0 = no 1 = sí
		101	-	¿M101 activo (estado visible)? 0 = no 1 = sí
		136	-	¿M136 activo? 0 = no, 1 = sí

Nombre del grupo	Número del grupo ID...	Número de datos del sistema N°...	Índice IDX...	Descripción
Activar el fichero parcial de parámetros de la máquina				
	1020	13	Número de parámetro QS	¿El fichero parcial de parámetros de la máquina con ruta del número QS (IDX) se ha cargado? 1 = sí 0 = no
Ajustes de configuración para ciclos				
	1030	1	-	¿Mostrar mensaje de error El cabezal no gira? (CfgGeoCycle/ displaySpindleErr) 0 = No, 1 = Sí
		2	-	¿Mostrar mensaje de error Comprobar la profundidad del signo? (CfgGeoCycle/ displaySpindleErr) 0 = No, 1 = Sí
Transferencia de datos entre los ciclos de HEIDENHAIN y las macros del fabricante				
	1031	1	0	Supervisión de componentes: contador de la medición. El ciclo 238 Medir datos de herramienta incrementa automáticamente este contador.
			1	Supervisión de componentes: Tipo de medición -1 = sin medición 0 = Test de forma circular 1 = Diagrama de cascada 2 = Respuesta de frecuencia 3 = Espectro de curvas envolventes 4 = Respuesta de frecuencia ampliada
			2	Supervisión de componentes: Índice del eje de CfgAxes\ axisList
			3 - 9	Supervisión de componentes: Argumentos adicionales que dependen de la medición
		2	3 - 9	Supervisión de componentes: Argumentos adicionales que dependen de la medición
		3	0	KinematicsOpt: Leer número del ciclo actual (450-453)
		100	-	Supervisión de componentes: Nombres opcionales de las tareas de supervisión, como se ha parametrizado en System\Monitoring\CfgMonComponent . Tras finalizar la medición, las tareas de supervisión aquí indicadas se ejecutarán una tras otra. Durante la parametrización, compruébese que las tareas de supervisión enumeradas están separadas por comas.

Nombre del grupo	Número del grupo ID...	Número de datos del sistema N°...	Índice IDX...	Descripción
Ajustes del usuario para la pantalla				
	1070	1	-	Límites de avance de la softkey FMAX, 0 = FMAX inactiva
Test de bit				
	2300	Number	Número de bit	La función verifica si se ha ajustado un bit en un número. El número que se va a controlar se entrega como NR, el bit buscado como IDX, IDX0 designa el bit de valor inferior. A fin de acceder a la función para números grandes, es imprescindible entregar NR como parámetro Q. 0 = Bit no ajustado 1 = Bit ajustado
Consultar información del programa (cadena de texto del sistema)				
	10010	1	-	Ruta del programa principal o programa de palets actual.
		2	-	Ruta del programa NC visible en la visualización de frase
		3	-	Ruta del ciclo seleccionado con SEL CYCLE o CYCLE DEF 12 PGM CALL o ruta del ciclo seleccionado actualmente.
		10	-	Ruta del programa NC seleccionado con SEL PGM „...“ .
Acceso indexado a parámetro QS				
	10015	20	Número de parámetro QS	Lee QS(IDX)
		30	Número de parámetro QS	Suministra la cadena de caracteres, que se recibe, cuando en QS(IDX) todo salvo las letras y números se reemplaza por ' '.
Consultar los datos del canal (cadena de texto del sistema)				
	10025	1	-	Denominación del canal de mecanizado (clave)
Consultar datos de tablas SQL (cadena de texto del sistema)				
	10040	1	-	Denominación simbólica de la tabla de presets.
		2	-	Denominación simbólica de la tabla de puntos cero.
		3	-	Denominación simbólica de la tabla de puntos de referencia de palets.
		10	-	Denominación simbólica de la tabla de herramientas.
		11	-	Denominación simbólica de la tabla de posiciones.
		12	-	Denominación simbólica de la tabla de herramientas de torneado.

Nombre del grupo	Número del grupo ID...	Número de datos del sistema N°...	Índice IDX...	Descripción
		13	-	Denominación simbólica de la tabla de herramientas de rectificado.
		14	-	Denominación simbólica de la tabla de herramientas de repasado.
		21	-	Nombre simbólico de la tabla de correcciones en el sistema de coordenadas de la herramienta T-CS
		22	-	Nombre simbólico de la tabla de correcciones en el sistema de coordenadas del espacio de trabajo WPL-CS

Nombre del grupo	Número del grupo ID...	Número de datos del sistema N°...	Índice IDX...	Descripción
Valores programados en la llamada de la herramienta (cadena de sistema)				
	10060	1	-	Nombre de la herramienta
Consultar la cinemática de la máquina (cadena de sistema)				
	10290	10	-	Denominación simbólica de la cinemática de la máquina programada con FUNCTIONMODE MILL o FUNCTION MODE TURN de Channels/ChannelSettings/CfgKinList/kinCompositeModels.
Conmutación de la zona de desplazamiento (cadena de sistema)				
	10300	1	-	Nombre clave de la última zona de desplazamiento activada
Consultar el tiempo de sistema actual (cadena del sistema)				
	10321	0 - 16, 20	-	1: DD.MM.AAAA hh:mm:ss 2 y 16: DD.MM.AAAA hh:mm 3: DD.MM.AA hh:mm 4: AAAA-MM-DD hh:mm:ss 5 y 6: AAAA-MM-DD hh:mm 7: AA-MM-DD hh:mm 8 y 9: DD.MM.AAAA 10: DD.MM.AA 11: AAAA-MM-DD 12: AA-MM-DD 13 y 14: hh:mm:ss 15: hh:mm Alternativamente, con DAT en SYSSTR(...) se puede dar un tiempo del sistema en segundos, que debe emplearse para la formatear.
Consultar los datos de los sistemas de palpación (TS, TT) (cadena de texto del sistema)				
	10350	50	-	Tipo del sistema de palpación TS a partir de la columna TYPE de la tabla de sistemas de palpación (tchprobe.tp).
		51	-	Forma del vástago de la columna STYLUS de la tabla de palpación (tchprobe.tp).
		70	-	Tipo del sistema de palpación de mesa TT a partir de CfgTT/type.
		73	-	Clave del sistema de palpación de mesa activo TT a partir de CfgProbes/activeTT .
		74	-	Número de serie del sistema de palpación de mesa activo TT a partir de CfgProbes/activeTT .
Consultar los datos para el mecanizado de palets (cadena de texto del sistema)				
	10510	1	-	Nombre del palet
		2	-	Ruta de la tabla de palets actualmente seleccionada.
Consultar la versión del software NC (cadena de texto del sistema)				

Nombre del grupo	Número del grupo ID...	Número de datos del sistema N°...	Índice IDX...	Descripción
	10630	10	-	La cadena de texto se corresponde con el formato de la versión mostrada, es decir, por ejemplo 340590 09 o 817601 05 SP1 .
Consultar los datos de la herramienta actual (cadena de texto del sistema)				
	10950	1	-	Denominación de la herramienta actual.
		2	-	Registro de la columna DOC de la herramienta activa
		3	-	Ajuste de regulación AFC
		4	-	Cinemática del portaherram.
		5	-	Registro de la columna DR2TABLE - Nombre de fichero de la tabla de valores de corrección para 3D-ToolComp
		6	-	Entrada de la columna TSHAPE: nombre de archivo de la forma de herramienta 3D (*.stl)

Nombre del grupo	Número del grupo ID...	Número de datos del sistema N°...	Índice IDX...	Descripción
Leer información de las macros del fabricante y de los ciclos HEIDENHAIN (cadena de texto del sistema)				
	11031	10	-	Devuelve la selección de la macro FUNCTION MODE SET <OEM-Mode> como cadena.
		100	-	Ciclo 238: Lista de los nombres de key para la supervisión de componentes
		101	-	Ciclo 238: Nombres de fichero para el fichero de protocolo

Comparación: Funciones D18

En la tabla siguiente se encuentran las funciones D18 de controles numéricos precedentes, que no se han trasladado así a la TNC 320.

En la mayoría de casos, esta función se sustituye por otra.

N°	IDX	Índice	Función de sustitución
ID 10 Información de programa			
1	-	Estado mm/pulg	Q113
2	-	Factor de solapamiento en el fresado de cajas	CfgRead
4	-	Número del ciclo de mecanizado activo	ID 10 Nr. 3
ID 20 Estado de la máquina			
15	Log. Ejes	Correspondencia entre ejes lógicos y geométricos	
16	-	Avance círculos de transición	
17	-	Zona de desplazamiento seleccionada actual	SYSTRING 10300
19	-	Velocidad de giro máxima del cabezal con el cabezal y el escalón de reducción actuales	Escalón de reducción más alto: ID 90 N° 2
ID 50 Datos de la tabla de herramientas			
23	N° HTA	Valor PLC	1)
24	N° HTA	Desplazamiento de centro del palpador eje principal CAL-OF1	ID 350 NR 53 IDX 1
25	N° HTA	Desplazamiento de centro del palpador eje transversal CAL-OF2	ID 350 NR 53 IDX 2
26	N° HTA	Angulo de cabezal en la calibración (CAL-ANG)	ID 350 NR 54
27	N° HTA	Tipo de herramienta para la tabla de posiciones PTYP	2)
29	N° HTA	Posición P1	1)
30	N° HTA	Posición P2	1)
31	N° HTA	Posición P3	1)
33	N° HTA	Paso de rosca Pitch	ID 50 NR 40

Nº	IDX	Índice	Función de sustitución
ID 51 Datos de la tabla de posiciones			
6	Nº posición	Tipo de herramienta	2)
7	Nº posición	P1	2)
8	Nº posición	P2	2)
9	Nº posición	P3	2)
10	Nº posición	P4	2)
11	Nº posición	P5	2)
12	Nº posición	Posición reservada: 0=No, 1=sí	2)
13	Nº posición	Almacén de superficies: posición asignada arriba (0=no, 1=sí)	2)
14	Nº posición	Almacén de superficies: posición asignada abajo (0=no, 1=sí)	2)
15	Nº posición	Almacén de superficies: posición asignada a la izquierda (0=no, 1=sí)	2)
16	Nº posición	Almacén de superficies: posición asignada a la derecha (0=no, 1=sí)	2)
ID 56 Información de fichero			
1	-	Número de filas de la tabla de herramientas	
2	-	Número de filas de la tabla de puntos cero activa	
3	Parámetros Q	Número de ejes activos que están progra- mados en la tabla de puntos cero activa	
4	-	Número de filas de una tabla de libre defini- ción que se ha abierto con D26	
ID 214 Datos de contorno actuales			
1	-	Modo de transición del contorno	
2	-	error de linealización máximo	
3	-	Modo para M112	
4	-	Modo de caracteres	
5	-	Modo para M124	1)
6	-	Especificación para mecanizado de cajera de contorno	
7	-	Grado de filtro para el circuito de regulación	
8	-	Tolerancia programada mediante el ciclo G62 o bien MP1096	ID 30 Nº. 48
ID 240 Posiciones teóricas en el sistema REF			
8	-	Posición REAL en el sistema REF	
ID 280 Información sobre M128			
2	-	Avance programado con M128	ID 280 Nr 3
ID 290 Conmutar cinemática			
1	-	Línea de la tabla cinemática activa	SYSSTRING 10290

Nº	IDX	Índice	Función de sustitución
2	Nº Bit	Consulta de Bits en el MP7500	Cfgread
3	-	Estado monitorización de colisiones antiguo	Activable y desactivable en el programa NC
4	-	Estado monitorización de colisiones nuevo	Activable y desactivable en el programa NC

ID 310 Modificaciones del comportamiento geométrico

116	-	M116: -1=on, 0=off	
126	-	M126: -1=on, 0=off	

ID 350 Datos del sistema de palpación

10	-	TS: Sistema de palpación eje	ID 20 Nr 3
11	-	TS: Radio de la esfera activado	ID 350 NR 52
12	-	TS: Longitud activa	ID 350 NR 51
13	-	TS: Anillo de ajuste para el radio	
14	1/2	TS: Desvío del centro eje principal/eje auxiliar	ID 350 NR 53
15	-	TS: Dirección del desvío del centro en relación a la posición 0°.	ID 350 NR 54
20	1/2/3	TT: Punto central X, Y, Z	ID 350 NR 71
21	-	TT: Radio del plato	ID 350 NR 72
22	1/2/3	TT: 1 Posición de palpación X/Y/Z	Cfgread
23	1/2/3	TT: 2 Posición de palpación X/Y/Z	Cfgread
24	1/2/3	TT: 3 Posición de palpación X/Y/Z	Cfgread
25	1/2/3	TT: 4 Posición de palpación X/Y/Z	Cfgread

ID 370 Ajustes del ciclo de palpación

1	-	No salir de la distancia de seguridad en el ciclo 0.0 (igual que con ID990 NR1)	ID 990 Nº 1
2	-	MP 6150 Marcha rápida de medición	ID 350 NR 55 IDX 1
3	-	MP 6151 Marcha rápida de máquina como marcha rápida de medición	ID 350 NR 55 IDX 3
4	-	MP 6120 Avance de medición	ID 350 NR 55 IDX 2
5	-	MP 6165 Seguimiento angular on/off	ID 350 NR 57

ID 501 Tabla de puntos cero (sistema REF)

Línea	Columna	Valor en la tabla de puntos cero	Tabla de puntos de referencia
-------	---------	----------------------------------	-------------------------------

ID 502 Tabla de puntos de referencia

Línea	Columna	Leer el valor de la tabla de puntos de referencia teniendo en cuenta el sistema de mecanizado activo	
-------	---------	--	--

ID 503 Tabla de puntos de referencia

Línea	Columna	Leer el valor directamente de la tabla de puntos de referencia	ID 507
-------	---------	--	--------

ID 504 Tabla de puntos de referencia

Nº	IDX	Índice	Función de sustitución
Línea	Columna	Leer Giro básico de la tabla de puntos de referencia	ID 507 IDX 4-6
ID 505 Tabla de puntos de referencia			
1	-	0= No está seleccionada ninguna Tabla de puntos cero 1= Tabla de puntos cero seleccionada	
ID 510 Datos para el mecanizado de palets			
7	-	Pruebas de la suspensión de un sistema de fijación de la línea PAL	
ID 530 Punto de referencia activo			
2	Línea	Línea de la tabla de puntos de referencia activa protegida ante escritura: 0 = no, 1 = sí	Leer columna Locked D26 y D28
ID 990 Comportamiento del arranque			
2	10	0 = Procesado no en el avance del proceso 1 = Procesado en el avance del proceso	ID 992 NR 10 / NR 11
3	Parámetros Q	Número de ejes que están programados en la tabla de puntos cero seleccionada	
ID 1000 Parámetros de máquina			
Número de MP	Índice de MP	Valor del parámetro de la máquina	CfgRead
ID 1010 Parámetros de máquina definido			
Número de MP	Índice de MP	0 = parámetro de máquina no existente 1 = Parámetro de máquina existente	CfgRead

1) Función o columna de tabla ya no existe.

2) Leer las celdas de la tabla con D26 y D28

13.2 Tablas resumen

Funciones auxiliares

M	Funcionamiento	Actúa al	Inicio	Fin	Página
M0	PARADA en la ejecución del PGM/PARADA del cabezal/refrigerante DESCONECTADO			■	241
M1	Ejecución de programa PARADA/cabezal PARADA/refrigerante OFF			■	241
M2	PARADA en la ejecución del programa / PARADA del cabezal / Refrigerante DESCONECTADO / en su caso Borrado de la visualización de estado (depende de parámetros de máquina)/Retroceso a la frase 0			■	241
M3	Cabezal CONECTADO en sentido horario		■		241
M4	Cabezal CONECTADO en sentido antihorario		■		
M5	PARADA del cabezal			■	
M8	Refrigerante CONECTADO		■		241
M9	Refrigerante DESCONECTADO			■	
M13	Cabezal CONECTADO en sentido horario/Refrigerante CONECTADO		■		241
M14	Cabezal CONECTADO en sentido antihorario/Refrigerante conectado		■		
M30	La misma función que M2			■	241
M89	Llamada al ciclo, actuación modal		■	■	Manual de ciclos
M91	En la frase de posicionamiento: las coordenadas se refieren al punto cero de la máquina		■		242
M92	En la frase de posicionamiento: Las coordenadas se refieren a una posición definida por el fabricante de la máquina, p. ej., a la posición de cambio de herramienta		■		242
M94	Redondear la visualización del eje giratorio a un valor por debajo de 360°		■		447
M97	Mecanizado de pequeños escalones en el contorno			■	245
M98	Mecanizado completo de contornos abiertos			■	246
M99	Llamada del ciclo frase por frase			■	Manual de ciclos
M101	Cambio de hta. automático con hta. gemela cuando se ha sobrepasado el tiempo de vida			■	145
M102	Anular M101			■	
M103	Factor de avance para movimientos de profundización		■		247
M107	Suprimir el aviso de error en htas. gemelas con sobremedida			■	145
M108	Anular M107			■	
M109	Velocidad de trayectoria constante en el filo de la herramienta (Aumento y reducción del avance)		■		248
M110	Velocidad de trayectoria constante en el filo de la herramienta (solo reducción del avance)		■		
M111	Anular M109/M110			■	
M116	Avance en ejes rotativos en mm/min		■		445
M117	Anular M116			■	
M118	Superposicionamiento del volante durante la ejecución del programa		■		252
M120	Cálculo previo del contorno con correc. radio (LOOK AHEAD)		■		250

M	Funcionamiento	Actúa al	Inicio	Fin	Página
M126 M127	Desplazar los ejes de giro en un recorrido optimizado Anular M126		■		446
M130	En la frase de posicionamiento: los puntos se refieren al sistema de coordenadas sin inclinar		■		244
M136 M137	Avance F en milímetros por vuelta del cabezal Anular M136		■		248
M138	Selección de ejes basculantes		■		448
M140	Retirada del contorno en dirección al eje de la herramienta		■		253
M141	Suprimir la supervisión del palpador		■		255
M143	Borrar el giro básico		■		255
M148 M149	Con un Stop NC retirar automáticamente la herramienta del contorno anular M148		■		256
M197	Redondeo de esquinas		■	■	257

funciones de usuario

Funciones de usuario	Están- dar	Opción	Significado
Breve descripción	✓		Modelo básico: 3 ejes más cabezal controlado
		0	Eje adicional para 4 ejes y cabezal controlado
		1	Eje adicional para 5 ejes y cabezal controlado
Introducción de programa	✓		En lenguaje conversacional HEIDENHAIN y DIN/ISO
Indicaciones de posición	✓		Posiciones nominales para rectas y círculos en coordenadas cartesianas o polares
	✓		Indicación de cotas absolutas o incrementales
	✓		Visualización y entrada en mm o pulgadas
Correcciones de la herramienta	✓		Radio de la herramienta en el plano de mecanizado y longitud de la herramienta
	✓		Contorno de radio corregido Precalcular el contorno hasta 99 frases NC (M120)
Tablas de herramientas	✓		Varias tablas de herramienta con tantas herramientas como se quiera
Velocidad de trayectoria constante	✓		En referencia a la trayectoria del punto central de la herramienta
	✓		en referencia a la cuchilla de la herramienta
Funcionamiento en paralelo	✓		Elaborar programa NC con ayuda gráfica mientras se está ejecutando otro programa NC
Mecanizado de mesa circular (Advanced Function Set 1)		8	Programación de contornos sobre el desarrollo de un cilindro
		8	Avance en mm/min

Funciones de usuario	Estándar	Opción	Significado
Elementos del contorno	✓		Recta
	✓		Bisel
	✓		Trayectoria circular
	✓		Punto medio del círculo
	✓		Radio del círculo
	✓		trayectoria circular con unión tangencial
	✓		Redondeos de esquinas
Entrada y salida al contorno	✓		Mediante recta: tangencial o perpendicular
	✓		mediante círculo
Programación libre de contornos FK	✓		Programación libre de contornos FK en lenguaje conversacional HEIDENHAIN con apoyo gráfico para piezas NC no acotadas
Salto de programa	✓		Subprogramas
	✓		Repeticiones de parte del programa
	✓		Llamar cualquier programa NC
Ciclos de mecanizado	✓		Ciclos para taladrar, roscar con macho con/sin macho flotante
	✓		Ciclos para el taladrado en profundidad, escariado, mandrinado y rebajado
	✓		Ciclos para el fresado de roscas interiores y exteriores
	✓		Desbaste y acabado de cajas rectangulares y circulares
	✓		Desbaste y acabado de islas rectangulares y circulares
	✓		Figuras de puntos sobre un círculo, líneas y código de DataMatrix
	✓		Ciclos para el planeado de superficies planas y oblicuas
	✓		Ciclos para el fresado de ranuras rectas y circulares
	✓		Grabado
	✓		Cajera de contorno
	✓		Trazado de contorno
	✓		Además los ciclos de constructor pueden integrarse - especialmente los ciclos de mecanizado creados por el fabricante de la máquina
	Cálculo de coordenadas	✓	
✓			Factor de escala (específico del eje)
		8	Basculamiento del plano de mecanizado (Advanced Function Set 1)

Funciones de usuario	Estándar	Opción	Significado
Parámetros Q Programar con variables	✓		Funciones matemáticas =, +, -, *, /, sen α , cos α , cálculo de raíz cuadrada
	✓		Uniones lógicas (=, ≠, <, >)
	✓		Cálculo entre paréntesis
	✓		tan α , arcsen, arccos, arctg, a^n , e^n , ln, log, valor absoluto de un número, constant π , negación, redondear lugares antes o después de la coma
	✓		Funciones para el cálculo de círculos
	✓		Funciones para el procesamiento de texto
Ayudas de programación	✓		Calculadora
	✓		Distinción de colores de los elementos de sintaxis
	✓		Lista completa de todos los avisos de error existentes
	✓		Función de ayuda contextual
	✓		ayuda gráfica durante la programación de ciclos
	✓		Frases de comentario y frases de concatenación en el programa NC
Teach In	✓		Las posiciones reales se capturan directamente en el programa NC
Gráfico de test Tipos de representación	✓		Simulación gráfica del desarrollo del mecanizado, incluso mientras se está ejecutando otro programa NC
	✓		Vista en planta / representación en 3 planos / representación en 3D / gráfico de líneas 3D
	✓		Ampliación de una sección
Gráfico de programación	✓		En el modo de funcionamiento programación se trazan las frases NC introducidas (Gráfico de barras 2D) también si otro programa NC se está ejecutando
Gráfico de mecanizado Tipos de representación	✓		Representación gráfica del programa NC procesado en planta / Representación en 3 planos / Representación 3D
Tiempo de mecanizado	✓		Cálculo del tiempo de mecanizado en el modo de funcionamiento Desarrollo test
	✓		Visualización del tiempo de mecanizado actual en los modos de ejecución de programa
Gestión del punto de referencia	✓		Para guardar tantos puntos de referencia como se quiera
Reentrada al contorno	✓		Avance del proceso hasta una frase NC cualquiera del programa NC y reentrada a la posición nominal calculada para continuar con el mecanizado
	✓		Interrumpir el programa NC, abandonar el contorno y volver a entrar
Tabla de puntos cero	✓		Varias tablas de puntos cero para guardar los puntos cero referidos a la pieza

Funciones de usuario	Estándar	Opción	Significado
Ciclos de palpación	✓		Calibración del sistema de palpación
	✓		Compensar la inclinación de la pieza de forma manual y automática
	✓		Fijar punto de referencia de forma automática y manual
	✓		Medición automática de piezas
	✓		Ciclos para la medición automática de la herramienta



Para un resumen detallado de las funciones de usuario, consultar el catálogo del TNC 320. Los catálogos de la gama de productos de los controles numéricos CNC se pueden consultar en el área de descargas del sitio web de HEIDENHAIN.

13.3 Resumen de funciones DIN/ISO TNC 320

Funciones G

Movimientos de la herramienta

G00	Recta cartesiana marcha rápida
G01	Recta cartesiana con avance
G02	Círculo cartesiano sent. horario
G03	Círculo cartesiano antihorario
G05	Círculo cartesiano
G06	Círculo cartesiano, trans. tang.
G07	Recta cartesiana, paraxial
G10	Recta polar en marcha rápida
G11	Recta polar con avance
G12	Círculo polar sentido horario
G13	Círculo polar sent. antihorario
G15	Círculo polar
G16	Círculo polar, trans. tangencial

Aproximarse o alejarse de contorno/redondeos/chaflán

G24	Chaflán de longitud R con longitud de chaflán R
G25	Redondeo de esquinas con radio R con radio R
G26	Aproximación tangencial de un contorno con radio R
G27	Alejamiento tangencial de un contorno con radio R

Definición de la herramienta

G99	Definición de herramienta con número de herramienta T, Longitud L y Radio R
-----	---

Corrección del radio de la herramienta

G40	Trayectoria centro herramienta sin corrección del radio de la herramienta
G41	Correc. radio izqui. trayectoria
G42	Compens. radio derecha trayect.
G43	Compens. radio: extender trayec. para G07
G44	Compens. radio: acort. trayect. para G07

Definición de la pieza en bruto para gráfico

G30	Definic. bloque pieza: punto MIN (G17/G18/G19)
G31	Definic. bloque pieza: punto MAX (G90/G91)

Ciclos para la elaboración de taladrados y roscas

G200	TALADRADO
G201	ESCARIADO
G202	MANDRINADO
G203	TALAD. UNIVERSAL

Ciclos para la elaboración de taladrados y roscas

G204	REBAJE INVERSO
G205	TALAD. PROF. UNIV.
G206	ROSCADO CON MACHO con macho flotante
G207	ROSCADO RIGIDO sin macho flotante
G208	FRESADO DE TALADROS
G209	ROSCADO ROT. VIRUTA
G240	CENTRAR
G241	PERF. UN SOLO LABIO
G262	FRESADO ROSCA
G263	FRES. ROSCA EROSION
G265	FRS.ROSC.TAL.HELICO.
G267	FRES. ROSCA EXTERIOR

Ciclos para el fresado de cajas, islas y ranuras

G233	FRESADO PLANO
G251	CAJERA RECTANGULAR
G252	CAJERA CIRCULAR
G253	FRESADO RANURA
G254	RANURA CIRCULAR
G256	ISLAS RECTANGULARES
G257	ISLA CIRCULAR
G258	ISLA POLIGONAL

Conversiones de coordenadas

G28	ESPEJO
G53	PUNTO CERO
G54	PUNTO CERO
G72	FACTOR ESCALA
G73	GIRO
G80	PLANO DE TRABAJO
G247	FIJAR PTO. REF.

Ciclos SL

G37	CONTORNO
G120	DATOS DEL CONTORNO
G121	PRETALADRADO
G122	DESBASTE
G123	ACABADO PROFUNDIDAD
G124	ACABADO LATERAL
G125	TRAZADO CONTORNO

Ciclos SL

G127	SUP. LAT. CILINDRO
G128	SUP. LAT. CILINDRO
G129	ALMA SUPERF. CILIND.
G139	CONT. SUPERF. CILIN.
G270	DATOS RECOR. CONTOR.
G271	OCM DATOS CONTORNO
G272	OCM DESBASTAR
G273	OCM ACABADO PROF.
G274	OCM ACABADO LADO
G275	RANURA TROCoidal
G276	TRAZADO CONTORNO 3D

Ciclos para la elaboración de figuras de puntos

G220	FIGURA CIRCULAR
G221	FIGURA LINEAL
G224	MODELO CÓD. MATRIZ DATOS

Ciclos para torneado

G37	CONTORNO
G800	ADAP. SIST. ROTATIVO
G801	RESET SISTEMA ROTATIVO
G810	TORN. CONT. LONGIT.
G811	SHOULDER, LONGITDNL.
G812	SHOULDER, LONG. EXT.
G813	TORNEAR PROFUNDIZAR LONGITUDINAL
G814	TORN. PROFUNDIZ. LONGIT. ERW.
G815	GIRAR PARAL. CONTOR.
G820	TORN. CONTORNO PLANO
G821	SHOULDER, FACE
G822	SHOULDER, FACE, EXT.
G823	TORNEAR PROFUNDIZAR PLANO
G824	TORN. PROFUNDIZ. PLANO ERW.
G830	ROSCA PARALELA LA CONTORNO
G831	ROSCADO LONGIT.
G832	ROSCA AMPLIADA
G840	PROF. GIRO CONT. RAD
G841	RADIO RANURADO RADIAL
G842	RANURADO RADIAL AMPL
G850	PROF. GIRO CONT. AXI
G851	RANURADO SIMPLE AX.

Ciclos para torneado

G852	RANURADO AXIAL AMPL
G860	PROFUND. CONT. RAD.
G861	PROFUND. SIM. RAD.
G862	PROFUND. AMPL. RAD.
G870	PROFUND. CONT. AXIAL
G871	PROFUND. SIM. AXIAL
G872	PROFUND. AMPL. AXIAL
G883	GIRAR ACABADO SIMULTANEO
G892	COMPR. DESEQUILIBRIO

Ciclos especiales

G4	TIEMPO ESPERA
G36	ORIENTACION
G39	PGM CALL
G62	TOLERANCIA
G86	ROSCADO A CUCHILLA
G225	GRABAR
G232	PLANEADO
G238	MEDIR ESTADO MAQUINA
G239	DETERMINAR CARGA
G291	ACOPL. IPO.-TORNEAR
G292	CONT. IPO.-TORNEAR

Ciclos para el mecanizado de amolado

G1000	DEF. NUCLEO PENDULAR
G1001	INICIAR NUCL. PEND.
G1002	PARAR NUCL. PEND.
G1010	REPASAR DIAM.
G1015	REAFILADO DEL PERFIL
G1030	ARISTA MUELA ACT.
G1032	MUELA ABRASIVA CORR. LONGITUD
G1033	CORREC. RADIO MUELA RECTIFIC.

Ciclos del sistema de palpación para registrar una posición oblicua

G400	GIRO BASICO
G401	GIRO BASICO 2 TALAD.
G402	GIRO BASICO 2 ISLAS
G403	GIRO BASICO MESA GIR
G404	FIJAR GIRO BASICO
G405	ROT MEDIANTE EJE C

Ciclos del sistema de palpación para registrar una posición oblicua

G1410 PALPAR ARISTA

G1411 PALPAR DOS CIRCULOS

G1420 PALPAR PLANO

Ciclos del palpador para fijar puntos de referencia

G408 PTO.REF.CENTRO RAN.

G409 PTO.REF.CENTRO PASO

G410 PTO REF CENTRO C.REC

G411 PTO REF CENTRO I.REC

G412 PTO REF CENTRO TAL.

G413 PTO REF CENTRO I.CIR

G414 PTO REF ESQ. EXTER.

G415 PTO REF ESQ. INTER.

G416 PTO REF CENT CIR TAL

G417 PTO REF EJE PALPADOR

G418 PTO REF C. 4 TALADR.

G419 PTO. REF. EN UN EJE

Ciclos del palpador para la medición de la pieza

G55 SUPERF. REF.

G420 MEDIR ANGULO

G421 MEDIR TALADRO

G422 MEDIC. ISLA CIRCULAR

G423 MEDIC. CAJERA RECT.

G424 MEDIC. ISLA RECT.

G425 MEDIC. RANURA INT.

G426 MEDIC. ALMA EXT.

G427 MEDIR COORDENADA

G430 MEDIR CIRC TALADROS

G431 MEDIR PLANO

Ciclos especiales

G441 PALPADO RAPIDO

G444 PALPAR 3D

G600 AREA TRABAJO GLOBAL

G601 AREA TRABAJO LOCAL

Ciclos del palpador para calibrar palpadores

G460 CALIBRAR TS LONGITUDINALMENTE

G461 CALIBRAR TS EN ANILLO

G462 CALIBRAR TS EN ISLA

Ciclos del palpador para calibrar palpadores

G463 CALIBRAR TS EN BOLA

Ciclos del palpador para medición de la cinemática

G450 GUARDAR CINEMATICA

G451 MEDIR CINEMATICA

G452 COMPENSATION PRESET

G453 CINEMATICA RETICULA

Ciclos del palpador para medir la herramienta

G480 CALIBRACION TT

G481 LONG. HERRAMIENTA

G482 RADIO HERRAMIENTA

G483 MEDIR HERRAMIENTA

G484 CALIBRACION TT

Determinar el plano de mecanizado

G17 Eje cabezal Z - plano XY

G18 Eje cabezal Y - plano ZX

G19 Eje cabezal X - plano YZ

Medidas

G70 Unidad de medida pulgadas

G71 Unidad de medida mm

G90 **Medida absoluta**

G91 Medida incremental

Otras funciones GG29 **Aceptar posición actual**G38 **Parada ejecución de programa**G51 **Preparar cambiador herramienta**

G79 Llamada ciclo

G98 **Fijar label**

Direcciones**Direcciones**

%	<ul style="list-style-type: none"> ■ Inicio del programa ■ Llamada del programa
#	Nº del punto cero con G53
A	Movimiento giratorio alrededor del eje X
B	Movimiento giratorio alrededor del eje Y
C	Movimiento giratorio alrededor del eje Z
D	Definiciones de parámetros Q
DL	Corrección de desgaste longitud con T
DR	Corrección de desgaste radio con T
E	Tolerancia <ul style="list-style-type: none"> ■ M112 ■ M124
F	<ul style="list-style-type: none"> ■ Avance ■ Tiempo de espera con G04 ■ Factor de escala con G72 ■ Factor reducción F con M103
G	Funciones G
H	<ul style="list-style-type: none"> ■ Ángulo en coordenadas polares ■ Angulo de giro con G73 ■ Ángulo límite con M112
I	Coordenada X del punto central del círculo/polo
J	Coordenada Y del punto central del círculo/polo
K	Coordenada Z del punto central del círculo/polo
L	<ul style="list-style-type: none"> ■ Colocación de un número de label con G98 ■ Salto a un número de label ■ Longitud de herramienta con G99
M	Funciones M
N	Número de bloque
P	<ul style="list-style-type: none"> ■ Parámetros de ciclo en ciclos de mecanizado ■ Valor o parámetro Q con definición de parámetro Q
Q	Parámetro Q
R	<ul style="list-style-type: none"> ■ Radio en coordenadas polares ■ Radio del círculo con G02/G03/G05 ■ Radio de redondeo con G25/G26/G27 ■ Radio de herramienta con G99
S	<ul style="list-style-type: none"> ■ Velocidad cabezal ■ Orientación del cabezal con G36
T	<ul style="list-style-type: none"> ■ Definición de la herramienta con G99 ■ Llamada a la herramienta ■ siguiente hta. con G51

Direcciones

U	Eje paralelo al eje X
V	Eje paralelo al eje Y
W	Eje paralelo al eje Z
X	Eje X
Y	Eje Y
Z	Eje Z
*	Final de la frase

Ciclos del contorno**Estructuración del programa en el mecanizado con varias herramientas**

Lista de los subprogramas del contorno	G37 P01 ...
Definir datos del contorno	G120 Q1 ...
Definir/llamar al Taladro Ciclo del contorno: Taladrado previo Llamada al ciclo	G121 Q10 ...
Definir/llamar al Fresado de desbaste Ciclo del contorno: Desbaste Llamada al ciclo	G122 Q10 ...
Definir/llamar al Fresado de acabado Ciclo del contorno: Acabado en profundidad Llamada al ciclo	G123 Q11 ...
Definir/llamar al Fresado de acabado Ciclo del contorno: Acabado lateral Llamada al ciclo	G124 Q11 ...
Final del programa principal, retorno	M02
Subprogramas del contorno	G98 ... G98 L0

Corrección de radio de los subprogramas del contorno

Contorno	Secuencia de programación de los elementos del contorno	Corrección de radio
Interior (cajera)	en sentido horario (CW)	G42 (RR)
	En sentido antihorario (CCW)	G41 (RL)
Exterior (isla)	en sentido horario (CW)	G41 (RL)
	En sentido antihorario (CCW)	G42 (RR)

Conversiones de coordenadas

Cálculo de coordenadas	Activar	Cancelar
Decalaje del punto cero	G54 X+20 Y+30 Z+10	G54 X0 Y0 Z0
Espejo	G28 X	G28
Giro	G73 H+45	G73 H+0
Factor de escala	G72 F 0,8	G72 F1
Plano de mecanizado	G80 A+10 B+10 C+15	G80
Plano de mecanizado	PLANE ...	PLANE RESET

Definiciones de parámetros Q

D	Función
00	Asignación
01	Suma
02	Resta
03	Multiplicación
04	División
05	Raíz cuadrada
06	Sinusoidad
07	Coseno
08	Raíz suma de cuadrados $c = \sqrt{(a^2+b^2)}$
09	Si es igual, salto a número de label
10	Si es desigual, salto a número de label
11	Si es mayor, salto a número de label
12	Si es menor, salto a número de label
13	Ángulo con ARCTAN
14	Emitir avisos de error
15	Emisión externa
16	Emitir textos o valores de parámetros Q formateados
18	Leer datos del sistema
19	Emitir valores al PLC
20	Sincronización del NC y el PLC
26	Abrir tabla de libre definición
27	Escribir en una tabla de libre definición
28	Lectura de una tabla de libre definición
29	Emitir hasta ocho valores en el PLC
37	Exportar parámetros Q o parámetros QS locales en un programa NC que está llamando
38	Enviar información desde el programa NC

Índice

A		E	
Acceso a la tabla		Editor de texto.....	211
TABDATA.....	384	Eje giratorio	
Acceso a tablas		desplazamiento con recorrido	
TABWRITE.....	399	optimizado: M126.....	446
Aceptar la posición real.....	109	reducir la visualización M94..	447
ADP.....	455	Ejes adicionales.....	96
Alinear ejes de herramienta.....	444	Ejes de giro.....	445
Añadir comentario.....	208, 209	Ejes principales.....	96
Archivo		Emisión de datos	
clasificar.....	131	en la pantalla.....	323
proteger.....	132	Emisión de datos en servidor.....	324
Archivo oculto.....	133	Emitir mensaje en la pantalla.....	323
Avance		Especificaciones del programa.	361
con ejes giratorios, M116.....	445	Esquinas abiertas del contorno	
Avance en milímetros/vuelta del		M98.....	246
cabezal M136.....	248	Estado del fichero.....	121
Ayuda contextual.....	232	Estructurar programas NC.....	213
Ayuda en caso de mensaje de			
error.....	225		
C		F	
Cadena de proceso.....	450	Factor de avance para movimiento	
CAD-Import.....	459	de profundización M103.....	247
CAD-Viewer.....	459	Familias de funciones.....	289
Ajustes básicos.....	461	Fichero	
Calculadora.....	215	crear.....	124
Cálculo de círculo.....	296	marcar.....	130
Cálculo entre paréntesis.....	300	seleccionar.....	123
Cambio de herramienta.....	145	Fichero de texto.....	390
Chaflán.....	172	abrir y salir.....	390
Cinemática polar.....	364	Búsqueda de parte de un	
Círculo completo.....	175	texto.....	393
Condición para el salto.....	297	crear.....	315
Contador.....	388	emitir con formato.....	315
Contorno		Funciones de borrado.....	391
abandonar.....	159	Ficheros ASCII.....	390
aproximar.....	159	Filtro para posiciones de taladrado	
seleccionar de fichero DXF....	472	con incorporación de datos	
Control del movimiento.....	455	CAD.....	479
Coordenadas cartesianas		Frase.....	111
Recta.....	171	borrar.....	111
Superposición lineal de una		insertar, modificar.....	111
trayectoria circular.....	180	Frase NC.....	111
Trayectoria circular alrededor del		Función auxiliar	
centro del círculo CC.....	175	introducir.....	240
Trayectoria circular con conexión		para cabezal y refrigerante....	241
tangencial.....	179	para controlar la ejecución del	
Trayectoria circular con radio		programa.....	241
definido.....	177	para el comportamiento de la	
Coordenadas polares.....	97	trayectoria.....	245
Nociones básicas.....	97	para la indicación de	
Programar.....	184	coordenadas.....	242
Trayectoria circular alrededor del		Función de búsqueda.....	114
polo CC.....	186	Funciones adicionales.....	240
		para ejes de giro.....	445
		Funciones de ángulo.....	294
		Funciones de trayectoria	
		Fundamentos.....	154
		nociones básicas	
Copiar fichero.....	125		
Copiar parte del programa.....	113		
Corrección de herramienta			
Tabla.....	380		
Corrección de la herramienta....	148		
Longitud.....	148		
Radio.....	149		
Corrección del radio.....	149		
Arista exterior, arista interior.	151		
Introducción.....	150		
D			
D14: Emitir mensaje de error.....	308		
D16: F-PRINT: Emitir texto con			
formato.....	315		
D18: Leer datos del sistema.....	325		
D19: Entregar valores al PLC.....	325		
D20: Sincronizar el control numérico			
y el PLC.....	326		
D23: DATOS DE CÍRCULO: Calcular			
círculo a partir de 3 puntos.....	296		
D24: DATOS DE CÍRCULO: Calcular			
círculo a partir de 4 puntos.....	296		
D26: TABOPEN: Abrir tabla de libre			
definición.....	398		
D27: TABWRITE: Escribir en tabla de			
libre definición.....	399		
D28: TABREAD: Leer tabla de libre			
definición.....	400		
D29: Entregar valores al PLC.....	327		
D37 EXPORT.....	327		
D38: Información.....	328		
Datos de herramienta			
llamar.....	142		
Datos de la herramienta.....	138		
introducir en el programa.....	141		
sustituir.....	127		
valores delta.....	140		
Datos del sistema			
Lista.....	486		
Definición de la pieza en bruto...	106		
Definir parámetros Q locales.....	288		
Definir parámetros Q remanentes....	288		
Descargar el archivo de ayuda...	237		
Describir el libro de registro.....	328		
Diálogo.....	107		
DIN/ISO.....	107		
Directorio.....	118, 124		
borrar.....	129		
copiar.....	128		
crear.....	124		
Disco duro.....	116		
DNC			
Información del programa			
NC.....	328		

círculos y arcos de círculo	157	Resetear.....	417	Copiar una cadena parcial.....	334
Posicionamiento previo.....	158	sin ejes rotativos.....	444	Determinar la longitud.....	339
Funciones especiales.....	360	Inclinar plano de mecanizado		Leer datos del sistema.....	335
Función PLANE.....	413	programado.....	413	Parámetro Q	
comportamiento del		Interpolación de hélice.....	187	emitir formateado.....	315
posicionamiento.....	434	iTNC 530.....	80	Exportar.....	327
Definición de ángulo de Euler	424	L		parámetro de cadena de texto	
definición de ángulo espacial	418	Leer datos del sistema.....	325, 335	QS.....	330
Definición del ángulo del eje..	432	Liftoff.....	256, 408	programar.....	330
Definición del ángulo de		Llamada de programa		Parámetros Q.....	284, 285
proyección.....	422	Llamar cualquier programa		controlar.....	305
Definición del vector.....	426	NC.....	265	Entregar valores al PLC. 325, 327	
definición de puntos.....	429	Longitud de la herramienta.....	139	Parámetros locales QL.....	284
Definición incremental.....	431	Look ahead.....	250	parámetros QL locales.....	285
Inclinación automática.....	435	M		parámetros QR remanentes..	285
Resetear.....	417	M91, M92.....	242	Parámetros remanentes QR..	284
Resumen.....	415	Marcha rápida.....	136	preasignados.....	343
Selección de posibles soluciones.	438	Mecanizado multieje.....	412	Programación.....	284
Tipo de transformación.....	441	Mensaje de error.....	225	Posicionar	
FUNCTION COUNT.....	388	Ayuda en.....	225	con plano de mecanizado	
FUNCTION DWELL.....	407	borrar.....	228	inclinado.....	244
FUNCTION FEED DWELL.....	405	emitir.....	308	Posiciones de la pieza.....	98
Fundamentos.....	87	filtrar.....	227	Postprocesador.....	451
G		Mensaje de error NC.....	225	Presentación del programa NC..	208
Gestionar fichero		Modos de funcionamiento.....	84	Programa.....	100
Copiar tabla.....	127	Monitorización del palpador		abrir nuevo.....	106
Gestión de archivo		digital.....	255	Estructura.....	100
Archivo oculto.....	133	Movimiento de trayectoria.....	170	estructurar.....	213
Gestión de ficheros		coordenadas cartesianas.....	170	Programación CAM.....	449
Borrar fichero.....	129	Movimientos de trayectoria		Programación con parámetros Q	
Cambiar nombre de fichero..	131	coordenadas cartesianas		Cálculo de círculo.....	296
Directorio.....	118	Recta.....	185	Programación de parámetros Q	
Directorios		resumen.....	170	Decisión Si/entonces.....	297
copiar.....	128	coordenadas polares.....	184	funciones adicionales.....	307
crear.....	124	Resumen.....	184	Funciones básicas matemáticas.	290
llamar.....	121	Trayectoria circular con		Funciones de ángulo.....	294
resumen de funciones.....	119	conexión tangencial.....	186	Instrucciones de programación....	287
Tipo de fichero.....	116	N		Programación FK.....	191
tipos de fichero externos.....	118	Nombre de la herramienta.....	138	Abrir diálogo.....	194
GOTO.....	206	Número de la herramienta.....	138	Gráfico.....	193
Gráfico de programación.....	193	Número de revoluciones pulsantes..	402, 402	Nociones básicas.....	191
Gráficos		O		posibles introducciones	
al programar.....	222	Opción.....	30	contornos cerrados.....	199
Ampliación de sección.....	224	Opción de software.....	30	Datos del círculo.....	198
Guardar archivos de servicio.....	231	Optimizar archivo STL.....	481	dirección y longitud de	
H		Oscilación de resonancia.....	402	trayectorias de contorno..	197
Hélice.....	187	P		puntos auxiliares.....	200
I		Pantalla.....	81	referencias relativas.....	201
Imbricaciones.....	274	Parámetro de cadena de texto... 330		recta.....	195
Importar		asignar.....	331	trayectorias circulares.....	196
Tabla de iTNC 530.....	401	comprobar.....	338	Programación libre de contornos	
Imprimir mensaje.....	324	concatenar.....	332	Plano de mecanizado.....	192
Inclinar		convertir.....	337	Programación libre de contornos	
el plano de mecanizado.....	413			(FK)	
				Punto final.....	197
				Programa NC.....	100

editar.....	110
estructurar.....	213
Programar el movimiento de la herramienta.....	107
Punto central del círculo.....	174

R

Radio de herramienta.....	140
Recta.....	171 , 185
Red de superficie.....	481
Redondear esquinas M197.....	257
Redondeo de esquinas.....	173
Redondeo de valores.....	351
Repetición parcial del programa	263
Retirada del contorno.....	253
Ruta de búsqueda.....	119

S

Salto con GOTO.....	206
Seleccionar el punto de referencia.....	99
Seleccionar la posición de los ficheros CAD.....	476
Seleccionar parámetros de la máquina.....	341
Seleccionar posición de taladrado	
Área de ratón.....	477
Icono.....	478
Selección individual.....	477
Seleccionar unidad de medida...	106
SEL TABLE.....	379
Sincronizar el control numérico y el PLC.....	326
Sincronizar el PLC y el control numérico.....	326
Sistema de referencia.....	88, 96
Base.....	91
Entrada.....	95
Espacio de trabajo.....	94
Herramienta.....	96
Máquina.....	89
Pieza.....	92
Sistemas de ayuda.....	232
Sobre este manual.....	26
Sobrescribir fichero.....	126
SPEC FCT.....	360
Subdivisión de la pantalla.....	82
Subdivisión de la pantalla del visor CAD.....	458
Subprograma.....	261
Superposición de posicionamientos del volante M118.....	252
Sustitución de textos.....	115

T

TABDATA.....	384
Tabla de corrección	
crear.....	381

Tipo.....	380
Tabla de libre definición	
abrir.....	398
escribir.....	399
Leer.....	400
Tabla de puntos.....	270
Tabla de puntos cero.....	375
Columnas.....	375
Crear.....	376
seleccionar.....	379
Teach In.....	109 , 171
Teclado.....	82
Teclado de pantalla.....	207
Teclado en pantalla.....	207
Tiempo de espera	
cíclico.....	405
restablecer.....	406
único.....	407
TNCguide.....	232
Trayectoria circular.....	186
alrededor del centro del círculo	
CC.....	175
alrededor del polo.....	186
con radio fijo.....	177
Superposición lineal.....	180
Trayectoria circular con conexión tangencial.....	179
Trigonometría.....	294

V

Variables de texto.....	330
Vector.....	426
Vector normal a la superficie....	426
Velocidad de rotación del cabezal	
introducir.....	142
Visor CAD	
Ajustar capa.....	464
Determinar plano.....	468
Fijar punto de referencia.....	465
filtro para posiciones de taladrado.....	479
Seleccionar contorno.....	472
Seleccionar la posición de mecanizado.....	476
Vista de formulario.....	397

HEIDENHAIN

DR. JOHANNES HEIDENHAIN GmbH

Dr.-Johannes-Heidenhain-Straße 5

83301 Traunreut, Germany

☎ +49 8669 31-0

FAX +49 8669 32-5061

info@heidenhain.de

Technical support FAX +49 8669 32-1000

Measuring systems ☎ +49 8669 31-3104
service.ms-support@heidenhain.de

NC support ☎ +49 8669 31-3101
service.nc-support@heidenhain.de

NC programming ☎ +49 8669 31-3103
service.nc-pgm@heidenhain.de

PLC programming ☎ +49 8669 31-3102
service.plc@heidenhain.de

APP programming ☎ +49 8669 31-3106
service.app@heidenhain.de

www.heidenhain.com

Palpadores digitales y sistemas de cámaras

HEIDENHAIN ofrece palpadores digitales universales y altamente precisos para máquinas herramienta, p. ej. para calcular con exactitud la posición de las aristas de la pieza y calibrar herramientas. Las tecnologías altamente valoradas, como el sensor óptico sin desgaste, la protección contra colisiones o las toberas de soplado integradas para la limpieza del punto de medición, convierten a los palpadores digitales en una herramienta fiable y segura para la medición de piezas y herramientas. Las herramientas se pueden supervisar fácilmente mediante los sistemas de cámaras y el sensor de rotura de la herramienta de HEIDENHAIN, para garantizar procesos aún más seguros.



Más información sobre los palpadores digitales y los sistemas de cámaras:

www.heidenhain.de/produkte/tastsysteme

